

## О Т Р А С Ц Е В О Й   С Т А Н Д А Р Т

Сборочные единицы и детали подвесок  
станционных трубопроводов ТЭС, АЭС  
и пылегазоводухопроводов ТЭС

ОСТ  
34-42-723-85

Типы и основные параметры

ОКП 311312

Приказом Министерства энергетики и электрификации СССР

срок введения установлен

с 1 января 1986 г.

до 31 декабря 1990 г.

1. Настоящий стандарт распространяется на сборочные единицы (блоки) и детали подвесок станционных трубопроводов ТЭС, АЭС и пылегазоводухопроводов ТЭС с параметрами среды  $P_{\text{раб}} < 2,2 \text{ МПа}$  ( $22 \text{ кгс/см}^2$ ) и  $t_{\text{раб}} \leq 425^\circ\text{C}$  или  $P_{\text{у}} < 4,0 \text{ МПа}$  ( $40 \text{ кгс/см}^2$ ) для объектов, строящихся в районах с расчетной температурой наружного воздуха не ниже минус  $30^\circ\text{C}$ .

2. Типы унифицированных блоков и деталей, представленных в данном сборнике стандартов, и область их применения приведены в табл. 1+8.

3. Конструкция, размеры, материал, допускаемые нагрузки на блоки и детали и технические требования к их изготовлению устанавливаются ОСТ 34-42-724-85 + ОСТ 34-42-745-85.

4. Маркировка - по ТУ 34-42-10380-83.

5. Массы и длины допустимых пролетов трубопроводов приведены в обязательном приложении 1

6.Выполнение монтажных швов сварных соединения элементов подвесок приведены в обязательном приложении 2.

7.Варианты крепления элементов подвесок к трубопроводам ТЭС и АЭС приведены в стандартах на блоки подвесок.

8.Контроль сварных швов узлов и деталей подвесок - по ТУ 34-42-10380-83.

9.Варианты крепления элементов подвесок к коробам пылегазо-воздухопроводов приведены в обязательном приложении 2.

10.Наиболее распространенные типы подвесок, которые могут быть собраны из представленных в сборнике стандартов блоков и деталей, приведены в приложении к данному стандарту. Наименование составляющих узлов, их количество и обозначение приведены в табл. I\*.

II. Для строительства энергообъектов в районах с расчетной температурой наружного воздуха ниже минус 30 °С применять для опор и подвесок, трубопроводов следующие материалы:

сталь листовая марки 09Г2С-14 по ГОСТ 19282-73;

сталь круглая, уголки, швеллеры и двутавры из стали марки 09Г2С-14 по ГОСТ 19281-73;

болты из стали 35Х по ГОСТ 4543-71 п.218М, класс прочности 8.8 по ГОСТ 1759-70 с дополнительными требованиями по п.п.3 и 7 табл.10;

гайки из стали 35Х по ГОСТ 4543-71, класс прочности 10 ГОСТ 1759-70.

\* в графе "Исполнения по рабочим чертежам" приведены обозначения соответствующих узлов и деталей, по рабочим чертежам "Унифицированные детали подвесок" Часть I.

Таблица 1

Типы узлов подвесок	для труб, мм		Допускаемая нагрузка, кН (кгс)	Исполнения для трубопроводов из стали		Стр.
	Дн	S		углерод.	корроз.	
Блок подвески приборной для горизонтальных трубопроводов (ОСТ 34-42-724-85)	57	3	0,9 ( 90)	01, 29	02, 30	46
	76	3;4,5*	1,5 ( 150)	03, 31	04, 32	
	89	3;3,5;5*	2,0 ( 200)	05, 33	06, 34	
	108	3,5;4;5*	2,9 ( 300)	07, 35	08, 35	
	133	4; 6*	3,8 ( 390)	09, 37	10, 38	
	159	4,5;5;6*	5,4 ( 550)	11, 39	12, 40	
	219	6;7;11*	11,7 ( 1200)	13, 41	14, 42	
	273	6;8;11*	18,1 ( 1850)	15, 43	16, 44	
	325	6;8;12*	23,5 ( 2400)	17, 45	18, 46	
	377	6;9	28,4 ( 2900)	19, 47	20, 48	
	426	7;8*;9	33,3 ( 3400)	21, 49	22, 50	
	478	7		23, 51	24, 52	
	530	8	46,1 ( 4700)	25, 53	26, 54	
Для Дн > 630 по ОСТ 34-42-726-85						
Блок подвески хвостовой для горизонтальных трубопроводов (ОСТ 34-42-725-85)	57	3	0,9 ( 90)	01, 25	02, 26	55
	76	3; 4,5*	1,5 ( 150)	03, 27	04, 28	
	89	3;3,5;5*	2,0 ( 200)	05, 29	06, 30	
	108	3,5;4;5*	2,9 ( 300)	07, 31	08, 32	
	133	4; 6*	3,8 ( 390)	09, 33	10, 34	
	159	4,5;5;6*	5,4 ( 550)	11, 35	12, 36	
	219	6;7;11*	11,7 ( 1200)	13, 37	14, 38	
	273	6;8;11*	18,1 ( 1850)	15, 39	16, 40	
	325	6;8;12*	23,5 ( 2400)	17, 41	18, 42	
	377	6*; 9	28,4 ( 2900)	19, 43	20, 44	
	426	7;8*;9	33,3 ( 3400)	21, 45	22, 46	
	530	8		23, 47	24, 48	

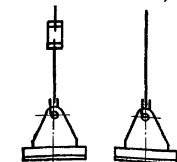

Для Дн > 630 по ОСТ 34-42-726-85

Блок подвески хвостовой  
для горизонтальных  
трубопроводов  
(ОСТ 34-42-725-85)

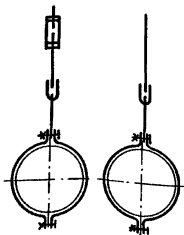

Для Дн > 530 - по ОСТ 34-42-726-85

Типы узлов подвесок	Для труб, мм		Допускаемая нагрузка, кН (кгс)	Усталостная для трубопроводов из стали		Стр.
	D <sub>n</sub>	S		Целлерод		
				целлерод	корроз	
Блок подвески с опорной балкой для горизонтальных трубопроводов (ОСТ 34-42-723-85)	57	3	0,9 (90)	01, 43, -	02, 44, -	64
	76	3; 4,5*	1,5 (150)	03, 45, -	04, 46, -	
	89	3; 3,5; 5*	2,0 (200)	05, 47, 85	06, 48, 86	
	108	3,5; 4; 5*	2,9 (300)	07, 49, 87	08, 50, 88	
	133	4; 6*	3,8 (390)	09, 51, 89	10, 52, 90	
	159	4,5; 5; 6*	5,4 (550)	11, 53, 91	12, 54, 92	
	219	6; 7; 11*	11,7 (1200)	13, 55, 93	14, 56, 94	
	273	6; 8; 11*	18,1 (1850)	15, 57, 95	16, 58, 96	
	325	6; 8; 12*	23,5 (2400)	17, 59, 97	18, 60, 98	
	377	6*; 9	28,4 (2900)	19, 61, 99	20, 62, 100	
	426	7; 8*; 9	33,3 (3400)	21, 63, 101	22, 64, 102	
	478	7		23, 65, 103	24, 66, 104	
	530	8	46,1 (4700)	25, 67, 105	26, 68, 106	
	630	8; 12	66,7 (6800)	27, 69, 107	28, 70, 108	
	720	8; 9; 10*; 11	78,5 (8200)	29, 71, 109	30, 72, 110	
	820	9; 10*; 11	98,5 (10000)	31, 73, 111	32, 74, 112	
	920	10	112,8 (11500)	33, 75, 113	34, 76, 114	
	1020	10; 14	147,1 (15000)	35, 77, 115	36, 78, 116	
	1220	10*; 11; 14	196,2 (20000)	37, 79, 117	38, 80, 118	
	1420	14		39, 81, 119	40, 82, 120	
1620	41, 83, 121			42, 84, 122		

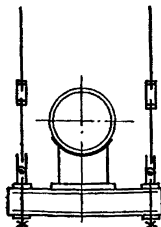

# ОСТ 34-42-723-85 Стр. 5

Продолжение табл. 1

Типы узлов подвесок	Для труб, мм		Допусковая нагрузка, кН (кгс)	Исполнения для трубопроводов из стали		Стр.
	Дн	S*		цельсрод.	карроз.	
Блок подвески приборной для вертикальных трубопроводов (ОСТ 34-42-727-85)	57	3	0,9 ( 90)	01, 29	02, 30	76
	76	3; 4,5*	1,5 ( 150)	03, 31	04, 32	
	89	3; 3,5; 5*	2,0 ( 200)	05, 33	06, 34	
	108	3,5; 4,5*	2,9 ( 280)	07, 35	08, 36	
	133	4; 6*	3,8 ( 390)	09, 37	10, 38	
	159	4,5; 5; 6*	5,4 ( 550)	11, 39	12, 40	
	219	6; 7; 11*	11,7 ( 1200)	13, 41	14, 42	
	273	6; 8; 11*	18,1 ( 1850)	15, 43	16, 44	
	325	6; 8; 12*	23,5 ( 2400)	17, 45	18, 46	
	377	6; 9*	28,4 ( 2900)	19, 47	20, 48	
	426	7; 8; 9*	33,3 ( 3400)	21, 49	22, 50	
	478	7		23, 51	24, 52	
	530	8	46,1 ( 4700)	25, 53	26, 54	
Для Дн > 630 по МВН 34-42-738-85	630	8; 12	47,1 ( 4800)	27, 55	28, 56	
Блок подвески хомутовой для вертикальных трубопроводов (ОСТ 34-42-728-85)	57	3	0,9 ( 90)	01, 27	02, 28	85
	76	3; 4,5*	1,5 ( 150)	03, 29	04, 30	
	89	3; 3,5; 5*	2,0 ( 200)	05, 31	06, 32	
	108	3,5; 4,5*	2,9 ( 300)	07, 33	08, 34	
	133	4; 6*	3,8 ( 390)	09, 35	10, 36	
	159	4,5; 5; 6*	5,4 ( 550)	11, 37	12, 38	
	219	6; 7; 11*	11,7 ( 1200)	13, 39	14, 40	
	273	6; 8; 11*	18,1 ( 1850)	15, 41	16, 42	
	325	6; 8; 12*	23,5 ( 2400)	17, 43	18, 44	
	377	6; 9*	28,4 ( 2900)	19, 46	20, 46	
	426	7; 8; 9*	33,3 ( 3400)	21, 47	22, 48	
	530	8	46,1 ( 4700)	23, 49	24, 50	
	Для Дн > 630 по ОСТ 34-42-738-85	630	8; 12		25, 51	

Таблица 2

Типы узлов подвесок	Диаметр тяги d, мм	Допускаемая нагрузка кН (квс)	Исполнения блоков				Стр.
			с муфтой		с гладкой тягой		
			по ост 34-42-729-85	по рабочим чертежам Л8-175.000	по ост 34-42-729-85	по рабочим чертежам Л8-176.000	
Блок подвески с проушиной ОСТ 34-42-729-85	12	4,4 (450)	01	Л8-175.000	02	Л8-176.000	94
	16	14,7 (1500)	03	-01	04	-01	
	20	23,5 (2400)	05	-02	06	-02	
	24	33,3 (3400)	07	-03	08	-03	
			09	-16	10	-16	
	30	53,9 (5500)	11	-04	12	-04	
			13	-17	14	-17	
	36	78,4 (8000)	15	-05	16	-05	
			17	-18	18	-18	
	42	107,9 (11000)	19	-06	20	-06	
			21	-19	22	-19	
	48	147,1 (15000)	23, 25	-07	24, 26	-07	
56	196,1 (20000)	27, 29	-08	28, 30	-08		

Стр. ОСТ 34-42-723-85

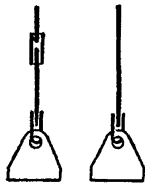

Продолжение табл. 2

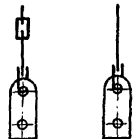
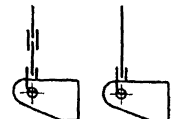
Тип	Диаметр тяги $d$ , мм	Допускаемая нагрузка кН ( кгс )	Исполнения блоков				Стр.
			с муфтой		с гладкой тягой		
			по ОСТ 34-42-730-85 34-42-731-85	по рабочим чертежам Л8-175.000	по ОСТ 34-42-730-85 34-42-731-85	по рабочим чертежам Л8-176.000	
Блок с серьгой ОСТ 34-42-730-85 	12	4,4 ( 450 )	01	09	02	09	112
	16	14,7 ( 1500 )	03	10	04	10	
	20	23,5 ( 2400 )	05	11	06	11	
	24	33,3 ( 3400 )	07	12	08	12	
Блок с плавником ОСТ 34-42-731-85 	12	4,4 ( 450 )	01	13	02	13	119
	16	14,7 ( 1500 )	03	14	04	14	
	20	23,5 ( 2400 )	05	15	06	15	

ОСТ 34-42-723-85 Стр. 7

Стр 8 ОСТ 34-42-723-85

Продолжение табл. 2

Типы узлов подвесок	Диаметр троса $d$ , мм	Допускаемая нагрузка кН (кес)	Исполнения блоков по		Стр.
			ОСТ 34-42-732-85	рабочим чертежом	
Блок подвески с траверсой ОСТ 34-42-732-85	12	4,4 (450)	01	—	124
	16	14,7 (1500)	02		
	20	23,5 (2400)	03		
	24	33,3 (3400)	04		
	30	53,9 (5500)	05		
	36	78,4 (8000)	06		





Таблица 3

Типы узлов подвесок	Для труб провадов, Дн, мм	Допускаемая нагрузка, кН (кгс)	Исполнения для трубопроводов из стали		Стр		
			углерод	корроз.			
Праушина с накладкой (ОСТ 34-42-733-85)	57	0,9 (90)	01	02	131 Часть 1		
	76	1,5 (150)	03	04			
	89	2,0 (200)	05	06			
	108	2,9 (300)	07	08			
	133	3,8 (390)	09	10			
	159	5,4 (550)	11	12			
	219	18,1 (1850)	13	14			
	273	17,7 (1800)	15	16			
	325	23,5 (2400)	17	18			
	377	28,4 (2900)	19	20			
	426	33,3 (3400)	21	22			
	478		23	24			
	530	46,1 (4700)	25	26			
	630	53,9 (5500)	27	28			
	Платник с накладкой (ОСТ 34-42-734-85)	57	0,4 (45)	01		02	3 Часть 2
		76	0,7 (75)	03		04	
89		1,0 (100)	05	06			
108		1,5 (150)	07	08			
133		2,0 (200)	09	10			
159		2,9 (300)	11	12			
219		5,9 (600)	13	14			
273		8,8 (900)	15	16			
325		11,8 (1200)	17	18			
377		14,7 (1500)	19	20			
426		17,6 (1800)	21	22			
530		23,5 (2400)	23	24			
630			25	26			

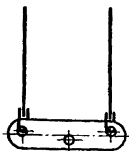
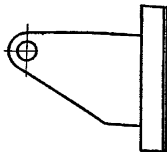
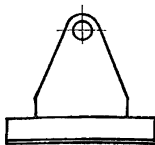

Продолжение табл. 3

Стр. 10 ОСТ 34-42-723-85

Типы узлов подвесок	Для трубопроводов Дн, мм	Допускаемая нагрузка кН (ксс)	Исполнения для трубопроводов из стали				Стр.
			целерадиостой		коррозионностойкой		
			по ост 34-42-735-85	по рабочим чертежам Л8-172.000	по ост 34-42-735-85	по рабочим чертежам Л8-172.000	
Хомут для горизонтальных трубопроводов ост 34-42-735-85	57	0,9 (90)	01	01	02	02	9 Часть 2
	76	1,5 (150)	03	03	04	04	
	89	2,0 (200)	05	05	06	06	
	108	2,8 (300)	07	07	08	08	
	133	3,8 (390)	09	09	10	10	
	159	5,4 (550)	11	11	12	12	
	219	11,7 (1200)	13	13	14	14	
	273	18,1 (1850)	15	15	16	16	
	325	23,5 (2400)	17	17	18	18	
	377	28,4 (2900)	21	21	20	20	
	426	33,3 (3400)	23	23	22	22	
	530		25	25	24	24	

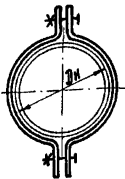

Продолжение табл. 3

Типы узлов подвеса	Для трубопроводов D <sub>н</sub> , мм	Допускаемая нагрузка кН (кес)	Исполнения для трубопроводов из стали				Стр.
			углеродистой		коррозионностойкой		
			по ост 34-42-736-85	по рабочим чертежам ЛВ-173.000	по ост 34-42-736-85	по рабочим чертежам ЛВ-173.000	
Узел для вертикальных трубопроводов ост 34-42-736-85	57	0,9 (90)	01	01	02	02	17 Часть 2
	76	1,5 (150)	03	03	04	04	
	89	2,0 (200)	05	05	06	06	
	108	2,8 (300)	07	07	08	08	
	133	3,8 (390)	09	09	10	10	
	159	5,4 (550)	11	11	12	12	
	219	11,7 (1200)	13	13	14	14	
	273	18,1 (1850)	15	15	16	16	
	325	23,5 (2400)	17	17	18	18	
	377	28,4 (2900)	19	19	20	20	
	426	33,3 (3400)	21	21	22	22	
	530	46,1 (4700)	23	23	24	24	
	630		25	25	26	26	

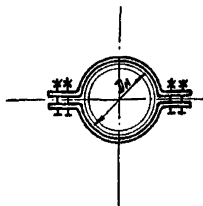

ОСТ 34-42-723-85 Стр. 11

Таблица 4

Типы узлов подвесок	Под тягу диаметром d, мм	Для трубопрово- дов D <sub>н</sub> , мм	Успокоения по		Стр.
			ОСТ 34-42-737-85 34-42-738-85	рабочим чертежам Л8-181.000	
Опорная балка ОСТ 34-42-737-85	12	57	01	Л8-181.000	32 Часть 2
	16	57 ÷ 159	02	- 01	
	20	219 ÷ 426	03, 04, 05	- 02, 03, 04	
	24	478	06	- 05	
	30	530 ÷ 820	07, 08, 09, 10	- 06, 07, 08, 09	
	36	920	11, 12	- 10, 11	
	42	1020 ÷ 1620	13, 14, 15, 16	- 12, 13, 14, 15	
Лопат с накладкой ОСТ 34-42-738-85	24	630	01, 02	—	40 Часть 2
		720; 820	03, 04, 05, 06	—	
	36	920, 1020	07, 08, 09, 10	—	
		1220	11, 12	—	
	1420, 1620	13, 14, 15, 16	—		

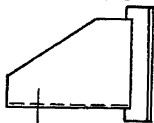
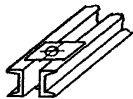

Ом: 120СТ34-42-725-85

Таблица 5

Типы узлов подвесок	Диаметр троса $d$ , мм	Допускаемая нагрузка кН (кгс)	Исполнения по		Стр.
			ОСТ 34-42-739-85 ОСТ 34-42-740-85	рабочим чертежам Л8-174.000	
Тяги резьбовые с муфтой ОСТ 34-42-739-85	12	4,4 (450)	01	—	47
	16	14,7 (1500)	02	—	
	20	23,5 (2400)	03	—	
	24	33,3 (3400)	04	—	
	30	53,9 (5500)	05	—	
	36	78,4 (8000)	06	—	
	42	107,9 (11000)	07	—	
Блок крепления ОСТ 34-42-740-85	12	4,4 (450)	01, 02, 03	Л8-174.000-01-02	61
	16	14,7 (1500)	04, 05, 06	-03, 04, 05	
	20	23,5 (2400)	07, 08, 09	06, 07, 08	
	24	33,3 (3400)	10, 11, 12	09, 10, 11	
	30	53,9 (5500)	13, 14, 15	12, 13, 14	
	36	78,4 (8000)	16, 17, 18	15, 16, 17	
	42	107,9 (11000)	19, 20, 21	18, 19, 20	
	48	147,1 (15000)	22, 23, 24	21, 22, 23	
	56	196,1 (20000)	25, 26, 27	24, 25, 26	

ОСТ 34-42-723-85 Стр. 13

## Стр. 14 ОСТ 34-42-723-85

## Продолжение табл. 5

Типы узлов подвесок	Диаметр троса d, мм	Допускаемая нагрузка кН (кэс)	Исполнения по		Стр.
			ОСТ 34-42-741-85 34-42-742-85	работным чертежом	
Тяга резьбовая с ушком 1-ОСТ 34-42-741-85	12	4,4 (450)	1-01... 1-03	18-174...-02	69 Часть 2
	16	14,7 (1500)	1-04... 1-06	03, 04, 05	
	20	23,5 (2400)	1-07... 1-09	06, 07, 08	
	24	33,3 (3400)	1-10... 1-12	09, 10, 11	
	30	53,9 (5500)	1-13... 1-15	12, 13, 14	
	36	78,4 (8000)	1-16... 1-18	15, 16, 17	
	42	107,9 (11000)	1-19... 1-21	18, 19, 20	
	48	147,1 (15000)	1-21... 1-24	21, 22, 23	
	56	196,1 (20000)	1-25... 1-27	24, 25, 26	
	12	4,4 (450)	1-28	—	
	36	78,4 (8000)	1-29	—	
	12	4,4 (450)	1-30... 1-31	18-179100-01	
	16	14,7 (1500)	1-32... 1-33	02 ; 03	
	20	23,5 (2400)	1-34... 1-36	04 ; 05 ; 06	
24	33,3 (3400)	1-37... 1-38	07 ; 08		
30	53,9 (5500)	1-39... 1-40	09 ; 10		
36	78,4 (8000)	1-41... 1-42	11 ; 12		
Тяга шарнирная ОСТ 34-42-742-85	12	4,4 (450)	01... 08	—	76 Часть 2
	16	14,7 (1500)	09... 16	—	
	20	23,5 (2400)	17... 20	—	
	24	33,3 (3400)	21... 28	—	
	30	53,9 (5500)	29... 36	—	
	36	78,4 (8000)	37... 40	—	
	42	107,9 (11000)	41... 44	—	



Таблица 6

Типы узлов подвесок	Максимальная нагрузка на пружину кН (кгс)	Прогиб при максимальной нагрузке мм	Исполнения по		Стр.
			ОСТ	рабочим чертежам	
Блок пружинный ОСТ 34-42-743-85	1,26 (128)	140	01	Л8-177,000	86 Часть 2
	2,73 (278)		02	-01	
	5,24 (534)		03	-02	
	8,00 (816)		04	-03	
	11,67 (1190)		05	-04	
	16,34 (1666)		06	-05	
	19,66 (2005)		07	-06	
	26,34 (2686)		08	-07	
	32,60 (3325)		09	-08	
	40,00 (4080)		10	-09	
	48,60 (4955)		11	-10	
	58,45 (5960)		12	-11	
	1,26 (128)	70	13	-12	
	2,73 (278)		14	-13	
	5,24 (534)		15	-14	
	8,00 (816)		16	-15	
	11,67 (1190)		17	-16	
	16,34 (1666)		18	-17	
	19,66 (2005)		19	-18	
	26,34 (2686)		20	-19	
	32,60 (3325)		21	-20	
	40,00 (4080)		22	-21	
	48,60 (4955)		23	-22	
	58,45 (5960)		24	-23	

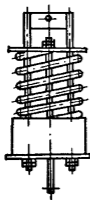

Продолжение табл. 6

Типы узлов подвесок	Максималь- ная нагрузка на пружину кН (кгс)	Просиб при максималь- ной нагрузке мм	Исполнения по		Стр.
			ОСТ	рабочим чертежам	
Блок пружинный двойной ОСТ 34-42-744 -85	1,25 (128)	210	01	Л8-178.000	116 Часть 2
	2,73 (278)		02	-01	
	5,24 (534)		03	-02	
	8,00 (816)		04	-03	
	11,67 (1190)		05	-04	
	16,34 (1666)		06	-05	
	19,66 (2005)		07	-06	
	26,34 (2686)		08	-07	
	32,60 (3325)		09	-08	
	40,00 (4080)		10	-09	
	48,60 (4955)		11	-10	
	58,45 (5960)		12	-11	
	1,25 (128)	280	13	-12	
	2,73 (278)		14	-13	
	5,24 (534)		15	-14	
	8,00 (816)		16	-15	
	11,67 (1190)		17	-16	
	16,34 (1666)		18	-17	
	19,66 (2005)		19	-18	
	26,34 (2686)		20	-19	
	32,60 (3325)		21	-20	
	40,00 (4080)		22	-21	
	48,60 (4955)		23	-22	
	58,45 (5960)		24	-23	

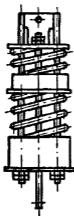



Типы узлов подвесок	Максимальная нагрузка на пружину кН (кгс)	Прогиб при максимальной нагрузке мм	Исполнения по		Стр.
			ОСТ	рабочим чертежом	
Блок пружинный опорный ОСТ 34-42-745-85	1,26 (128)	140	01	118-179.000	124 Часть 2
	2,73 (278)		02	-01	
	5,24 (534)		03	-02	
	8,00 (816)		04	-03	
	11,67 (1190)		05	-04	
	16,34 (1666)		06	-05	
	19,66 (2005)		07	-06	
	26,34 (2686)		08	-07	
	32,60 (3325)		09	-08	
	40,00 (4080)		10	-09	
	48,60 (4955)		11	-10	
	58,45 (5960)		12	-11	
	1,26 (128)	70	13	-12	
	2,73 (278)		14	-13	
	5,24 (534)		15	-14	
	8,00 (816)		16	-15	
	11,67 (1190)		17	-16	
	16,34 (1666)		18	-17	
	19,66 (2005)		19	-18	
	26,34 (2686)		20	-19	
	32,60 (3325)		21	-20	
	40,00 (4080)		22	-21	
	48,60 (4955)		23	-22	
	58,45 (5960)		24	-23	







Таблица 7

Типы деталей	Диаметр плечи d, мм	Допускаемая нагрузка кН (кгс)	Исполнения по				Стр
			ГОСТ 34-42-739-85		рабочим чертежом Л8-174.001		
			правая	левая	правая	левая	
Плеи резьбовые	12	4,4 (450)	3-01... 3-03	3-28	Л8-174.001-01,02	27	55 Часть 2
	16	14,7 (1500)	3-04... 3-06	3-29	0,3 0,4 0,5	28	
	20	23,5 (2400)	3-07... 3-09	3-30	0,6 0,7 0,8	29	
	24	33,3 (3400)	3-10... 3-12	3-31	0,9 10, 11	30	
	30	53,9 (5500)	3-13... 3-15	3-32	12, 13, 14	31	
	36	78,4 (8000)	3-16... 3-18	3-33	15, 16, 17	32	
	42	107,9 (11000)	3-19... 3-21	3-34	18, 19, 20	33	
	48	147,1 (15000)	3-22... 3-24	3-35	21, 22, 23	34	
	56	196,1 (20000)	3-25... 3-27	3-36	24, 25, 26	35	

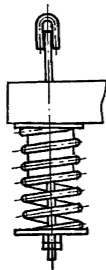
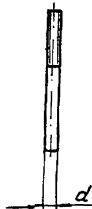

Стр. 180 ГОСТ 34-42-723-85

Типы деталей	Диаметр тлеи d, мм	Допускаемая нагрузка кН (кгс)	Исполнения по		Стр.
			ОСТ	рабочим чертежам	
Ушко 1-ОСТ 34-42-723-85 	12	4,4 (450)	1-01	Л8-174.002	100 Часть 1
	16	14,7 (1500)	1-02	-01	
	20	23,5 (2400)	1-03	-02	
	24	33,3 (3400)	1-04	-03	
	30	53,9 (5500)	1-05	-04	
	36	78,4 (8000)	1-06	-05	
	42	107,9 (11000)	1-07	-06	
	48	147,1 (15000)	1-08	-07	
	56	196,1 (20000)	1-09	-08	
Трос гладкая 2-ОСТ 34-42-723-85 	12	4,4 (450)	2-01 ... 30	Л8-157-01.01...30	101 Часть 1
	16	14,7 (1500)	2-31 ... 60	01.31 ... 60	
	20	23,5 (2400)	2-61 ... 90	01.61 ... 90	
	24	33,3 (3400)	2-91 ... 120	01.91 ... 120	
	30	53,9 (5500)	2-121 ... 150	01.121 ... 150	
	36	78,4 (8000)	2-151 ... 180	01.151 ... 180	
	42	107,9 (11000)	2-181 ... 210	01.181 ... 210	
	48	147,1 (15000)	2-211 ... 233	01.211 ... 233	
	56	196,1 (20000)	2-234 ... 256	01.234 ... 256	
Плиты 2-ОСТ 34-42-740-84 	12	—	2-01	Л8-174 003	57 Часть 2
	16	—	2-02	-01	
	20	—	2-03	-02	
	24	—	2-04	-03	
	30	—	2-05	-04	
	36	—	2-06	-05	
	42	—	2-07	-06	
	48	—	2-08	-07	
	56	—	2-09	-08	

Типы деталей	Диаметр тяги d, мм	Допускаемая нагрузка кН (кгс)	Исполнения по		Стр.
			ОСТ	Рабочим чертежом	
Муфта резьбовая 1-ОСТ 34-42-739-85	12	4,4 (450)	1-01	Л8-175.001	50 Часть 2
	16	14,7 (1500)	1-02	-01	
	20	23,5 (2400)	1-03	-02	
	24	33,3 (3400)	1-04	-03	
	30	53,9 (5500)	1-05	-04	
	36	78,4 (8000)	1-06	-05	
	42	—	—	—	
	48	—	—	—	
	56	—	—	—	
Муфта сварная 2-ОСТ 34-42-739-85	12	4,4 (450)	2-01	Л8-175.100	51 Часть 2
	16	14,7 (1500)	2-02	-01	
	20	23,5 (2400)	2-03	-02	
	24	33,3 (3400)	2-04	-03	
	30	53,9 (5500)	2-05	-04	
	36	78,4 (8000)	2-06	-05	
	42	107,9 (11000)	2-07	-06	
	48	147,1 (15000)	2-08	-07	
	56	196,1 (20000)	2-09	-08	



Таблица В

Типы деталей	Для трубо- проводов  D, мм	Исполнения для трубопроводов из стали				Стр.
		углеродистой		коррозионностойкой		
		по ост	по рабочим чертежам Л8-158	по ост	по рабочим чертежам Л8-158	
Нак-подка 2 ост-34-42-733-85	57	2-01; 2-03	01; 03	2-02; 2-04	02; 04	
	76	2-05; 2-07	05; 07	2-06; 2-08	06; 08	
	89	2-09; 2-11	09; 11	2-10; 2-12	10; 12	
	108	2-13; 2-15	13; 15	2-14; 2-16	14; 16	
	133	2-17; 2-19	17; 19	2-18; 2-20	18; 20	
	159	2-21; 2-23	21; 23	2-22; 2-24	22; 24	
	219	2-25; 2-27	25; 27	2-26; 2-28	26; 28	
	273	2-29; 2-31	29; 31	2-30; 2-32	30; 32	
	325	2-33; 2-35	33; 35	2-34; 2-36	34; 36	
	377	2-37; 2-39	37; 39	2-38; 2-40	38; 40	138
	426	2-41; 2-43	41; 43	2-42; 2-44	42; 44	Часть 1
	478	2-45; 2-47	45; 47	2-46; 2-48	46; 48	
	530	2-49; 2-51	49; 51	2-50; 2-52	50; 52	
	630	2-53; 2-55	53; 55	2-54; 2-56	54; 56	
	720	2-57	57	2-58	58	
	820	2-59	59	2-60	60	
	920	2-61	61	2-62	62	
	1020	2-63	63	2-64	64	
	1220	2-65	65	2-66	66	
	1420	2-67	67	2-68	68	
1620	2-69	69	2-70	70		

Стр. 22 ОСТ 34-42-723-85

Типы деталей	Для трудо- проводов D <sub>н</sub> , мм	Продолжение табл. 8				Стр.
		Исполнения для трудопроводов из ст. 11.				
		целеродистой		кварцеванной		
по ост	по рабочим чертежам П8-158	по ост	по рабочим чертежам П8-158			
Упор ост 34-42-723-85	57	2-01	01	2-02	02	89 Часть 2
	76	2-03	03	2-04	04	
	89	2-05	05	2-06	06	
	108	2-07	07	2-08	08	
	133	2-09	09	2-10	10	
	159	2-11	11	2-12	12	
	219	2-13	13	2-14	14	
	273	2-15	15	2-16	16	
	325	2-17	17	2-18	18	
	377	2-19	19	2-20	20	
	426	2-21	21	2-22	22	
	478	2-23	23	2-24	24	
	530	2-25	25	2-26	26	
	630	2-27	27	2-28	28	

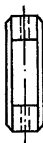

Типы подвесок  
Подвески жесткие приварные для горизонтальных и вертикальных трубопроводов

Приложение

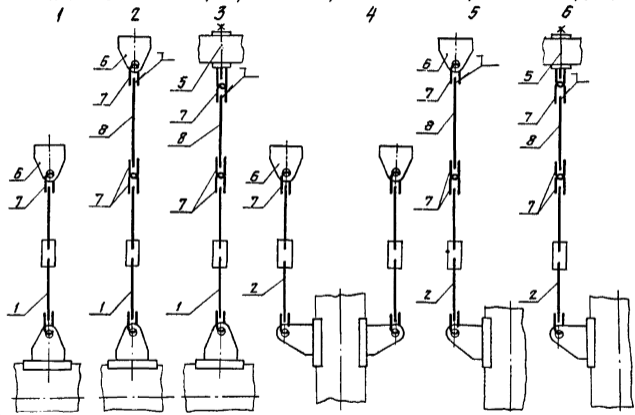

ОСТ 34-42-723-85 С. 23

Подвески жесткие хамуты для горизонтальных и вертикальных трубопроводов

Лист 24 ОСТ 34-42-723-85





Таблица 1

Номера позиций	Наименование составляющих узлов и деталей	Номера стандартов	Количество по типам подвесок											
			1	2	3	4	5	6	7	8	9	10	11	12
1	Блок подвески приварной для горизонтальных труб	ОСТ34-42-724-85	1	1	1	-	-	-	-	-	-	-	-	-
2	Блок подвески приварной для вертикальных труб	ОСТ34-42-727-85	-	-	-	1	1	1	-	-	-	-	-	
3	Блок подвески хомутовый для горизонтальных труб	ОСТ34-42-725-85	-	-	-	-	-	-	1	1	1	-	-	
4	Блок подвески хомутовый для вертикальных труб	ОСТ34-42-728-85	-	-	-	-	-	-	-	-	-	1	1	
5	Блок крепления подвески	ОСТ34-42-740-85	-	-	1	-	-	2	-	-	1	-	2	
6	Проушина	1-ОСТ34-42-733-85	1	1	-	2	2	-	1	1	-	2	2	
7	Ушко	1-ОСТ34-42-729-85	1	3	3	2	6	6	1	3	3	2	6	
8*	Тяга гладкая	2-ОСТ34-42-729-85	-	1	1	-	2	2	-	1	1	-	2	

\* Допускается гладкую тягу принимать длинной, отличной от ОСТ 34-42-729-85.

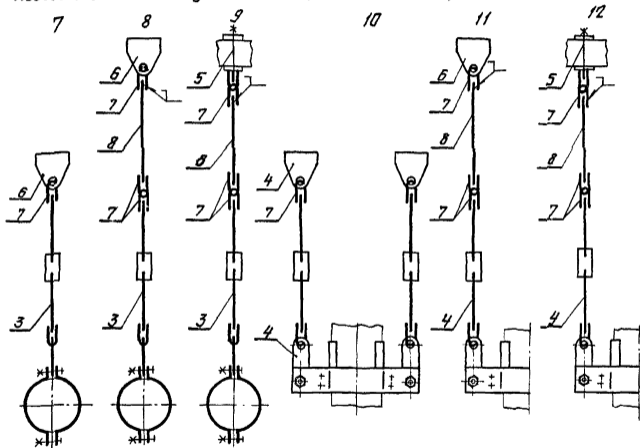
ОСТ 34-42-723-85 Спр.25

Подвески жесткие на опорной балке для горизонтальных трубопроводов

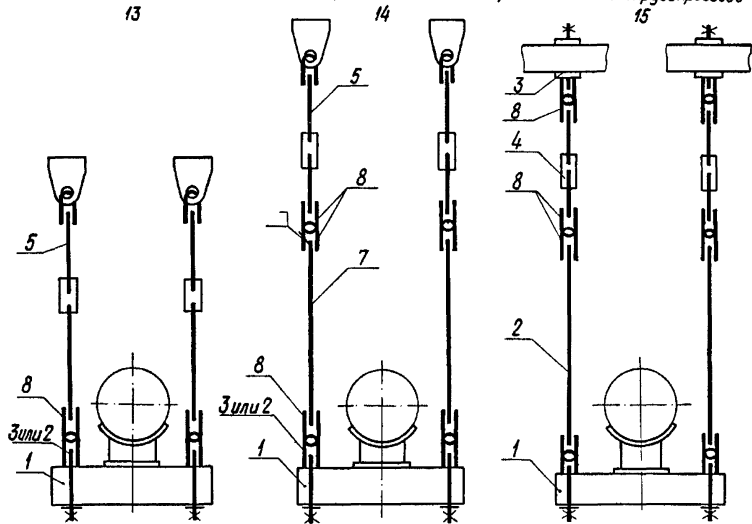

Спр. 26 ОСТ 34-42-723-85

*Подвески жесткие на приварных лапах для вертикальных трубопроводов*

16

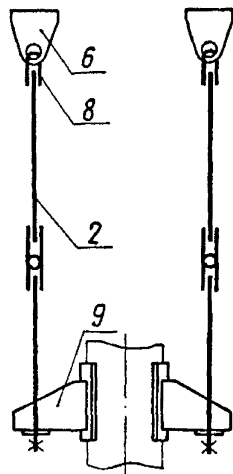

17

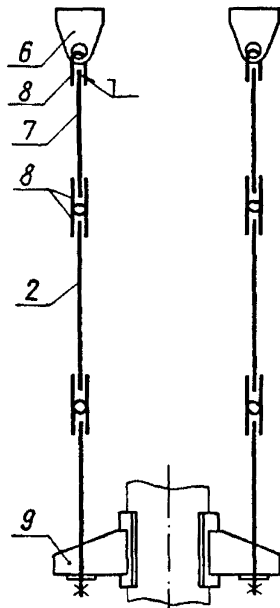

18

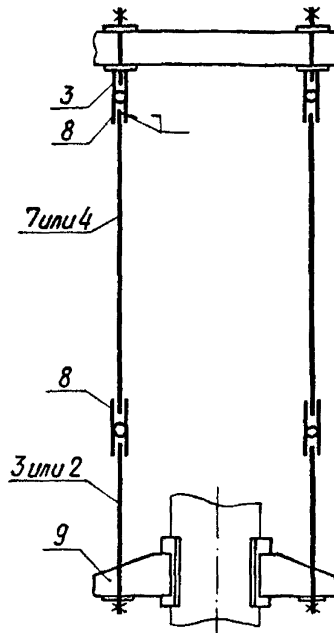

ОСТ 34-42-723-85 Спр. 27

Таблица 2

Номер позиции	Наименование составляющих узлов и деталей	Номера стандартов	Количество по типам подвесок					
			13	14	15	16	17	18
1	Блок крепления подвески с опорной балкой.	34-42-726-85	1	1	1	—	—	—
2	Тяга шарнирная	32-42-742-85	—	—	2	2	2	—
3	Блок крепления подвески	ост 34-42-740-85	2	2	2	—	—	4
4	Тяги резьбовые с муфтой	34-42-739-85	—	—	2	—	—	—
5	Блок подвески с праушиной	ост 34-42-729-85	2	2	—	—	—	—
6	Праушина	1-ост 34-42-733-85	—	—	—	2	2	—
7*	Тяга гладкая	2-ост 34-42-729-85	—	2	—	2	2	—
8	Шко	1-ост 34-42-729-85	2	6	6	2	6	4
9	Лопы с накладкой	34-42-738-85	—	—	—	2	2	2

\* Допускается гладкую тягу принимать длиной, отличной от ост 34-42-729-85.

Стр. 28 ОСТ 34-42-723-85

Подвески жесткие с траверсой для горизонтальных трубопроводов

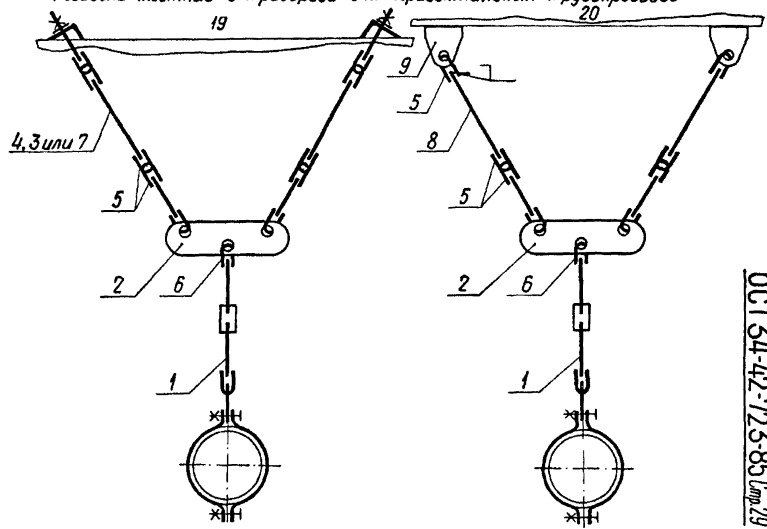

ОСТ 34-42-723-85 стр. 29

Таблица 3

Номера позиций	Наименование составляющих узлов и деталей	Номера стандартов	Количество по типам	
			19	20
1	Блок подвески хомутовый для горизонтальных трубопроводов	ОСТ34-42-725-85	1	1
2	Блок подвески с траверсой	ОСТ34-42-732-85	1	1
3	Блок крепления подвески	ОСТ34-42-740-85	—	—
4	Тяга шарнирная	ОСТ34-42-742-85	2	—
5	Ушко	1-ОСТ34-42-729-85	4	6
6	Ушко	1-ОСТ34-42-729-85	1	1
7	Блок подвески с проушиной	ОСТ34-42-729-85	—	—
8*	Тяга гладкая	2-ОСТ34-42-729-85	—	2
9	Проушина	1-ОСТ34-42-733-85	—	2

\* Допускается гладкую тягу принимать длиной, отличной от ОСТ 34-42-729-85.

Подвески приборные и хомутовые с пружинными блоками

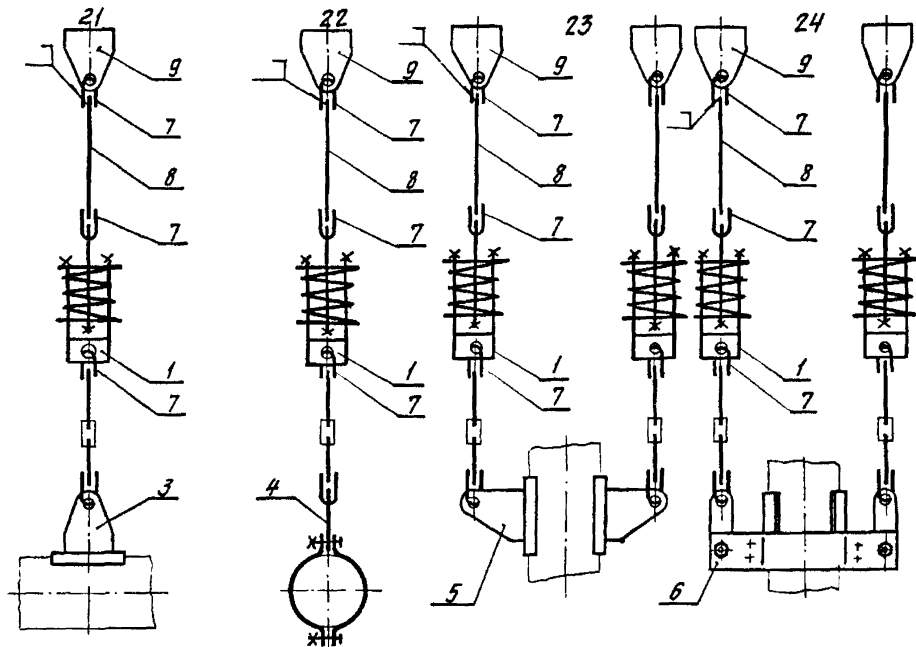

ОСТ 34-42-723-85 Стр.31

Подвески с пружинными блоками и пружинами на перекрытии.

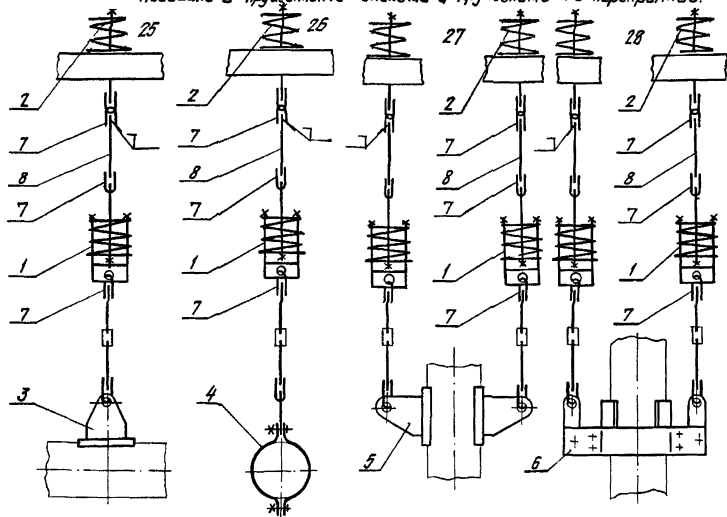

Литр. 32 ОСТ 34-42-723.85



Таблица 4

Номера позиции	Наименование	Номер стандарта	Количество типов							
			21	22	23	24	25	26	27	28
1 <sup>1)</sup>	Блок пружинный	ОСТ 34-42-743-85	1	1	2	2	1	1	2	2
2	Блок пружинный опорный	ОСТ 34-42-745-85	-	-	-	-	1	1	2	2
3 <sup>2)</sup>	Блок подвески приборной для горизонтальных трубопроводов	ОСТ 34-42-724-85	1	-	-	-	1	-	-	-
4 <sup>2)</sup>	Блок подвески хомутный для горизонтальных трубопроводов	ОСТ 34-42-725-85	-	1	-	-	-	1	-	-
5 <sup>2)</sup>	Блок подвески приборной для вертикальных трубопроводов	ОСТ 34-42-727-85	-	-	1	-	-	-	1	-
6 <sup>2)</sup>	Блок подвески хомутный для вертикальных трубопроводов	ОСТ 34-42-728-85	-	-	-	1	-	-	-	1
7	Ушка	1-ОСТ 34-42-729-85	3	3	6	6	3	3	6	6
8 <sup>3)</sup>	Гладкая тяга	2-ОСТ 34-42-729-85	1	1	2	2	1	1	2	2
9	Пружина	1-ОСТ 34-42-735-85	1	1	2	2	-	-	-	-

- 1) или блок пружинный сдвоенный по ОСТ 34-42-744-85  
 2) могут быть применены блоки с муфтой или с гладкой тягой  
 3) допускается включать в цепь подвески гладкую тягу свободной длины отличной от ОСТ 34-42-729-85

ОСТ 34-42-723-85 Стр. 33

## Подвески приварные и хомутовые с опорными пружинными блоками

Тип 29

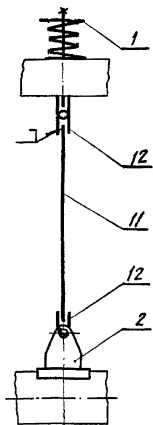

Тип 30

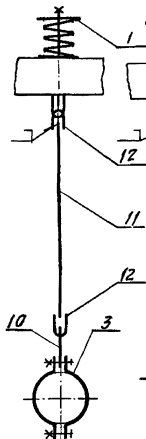

Тип 31

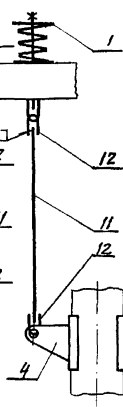

Тип 32

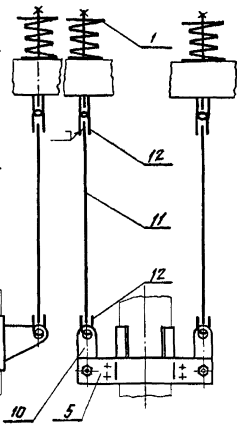

Спр. 34/ОСТ 34-42-723-85

*Подвески на опорной балке с опорными пружинными блоками*

33

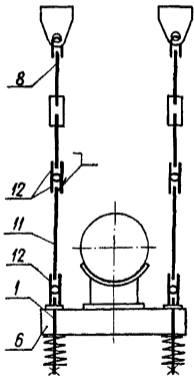

34

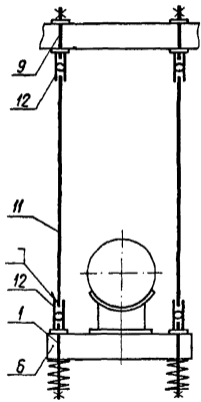

35

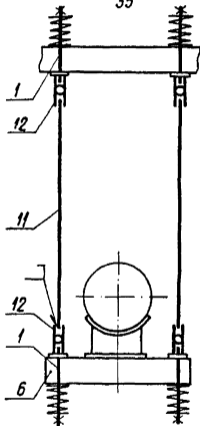

ОСТ 34-42-723-85 стр. 35

*Подвески на приварных лапах с опорными пружинными блоками*

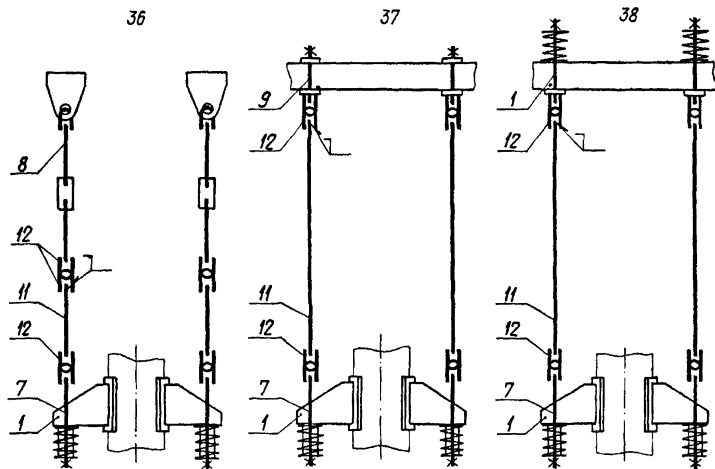

*Стр. 36 ГОСТ 34-42-723-85*

Таблица 5

Номера позиций	Наименование составляющих узлов и деталей	Номера стандартов	Количество по типам подвесок									
			29	30	31	32	33	34	35	36	37	38
1	Блок пружинный опорный	ОСТ 34-42-745-85	1	1	2	2	2	2	4	2	2	4
2	Прошина с накладкой	ОСТ 34-42-733-85	1	-	-	-	-	-	-	-	-	-
3	Хомут для горизонтальных труб	ОСТ 34-42-735-85	-	1	-	-	-	-	-	-	-	-
4	Плавник с накладкой	ОСТ 34-42-734-85	-	-	2	-	-	-	-	-	-	-
5	Хомут для вертикальных труб	ОСТ 34-42-736-85	-	-	-	1	-	-	-	-	-	-
6	Блок с опорной балкой	ОСТ 34-42-726-85	-	-	-	-	1	1	1	-	-	-
7*	Лапа с накладкой	ОСТ 34-42-738-85	-	-	-	-	-	-	-	2	2	2
8	Блок подвески с прошиной	ОСТ 34-42-729-85	-	-	-	-	2	-	-	2	-	-
9	Блок крепления подвески	ОСТ 34-42-740-85	-	-	-	-	-	2	-	-	2	-
10	Серьга	1-ОСТ 34-42-730-85	-	1	-	2	-	-	-	-	-	-
11**	Тяга гладкая	2-ОСТ 34-42-729-85	1	1	2	2	2	2	2	2	2	2
12	Ушко	1-ОСТ 34-42-729-85	2	2	4	4	6	4	4	6	4	4

\* Количество лап и, соответственно, всех узлов деталей может быть увеличено.

\*\* Гладкую тягу допускается принимать длиной, отличной от ОСТ 34-42-729-85, в цепь подвески могут быть включены резьбовые тяги с регулирующей муфтой по ОСТ 34-42-739-85, соединение тяг см. Приложение 2.

ОСТ 34-42-723-85 Спр.37

Подвески пружинные на опорной балке

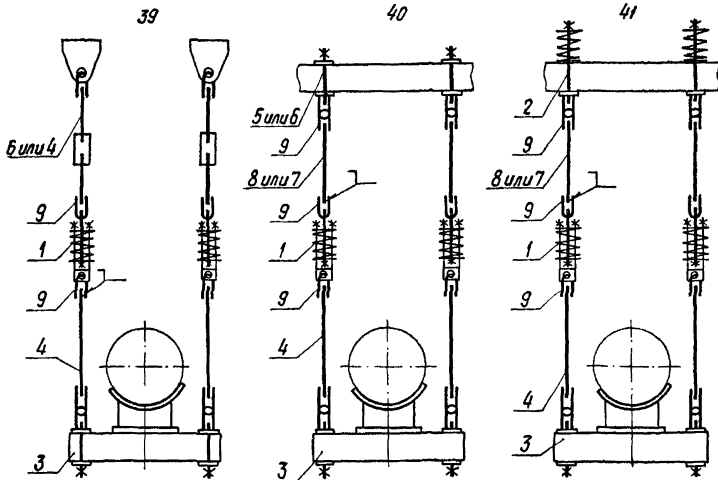

Лит. 38 ОСТ 34-42-723-85

Подвески пружинные на приборных лапах

42

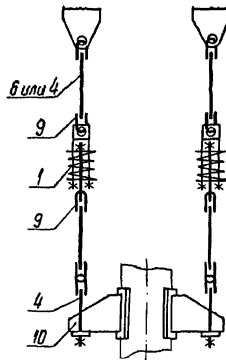

43

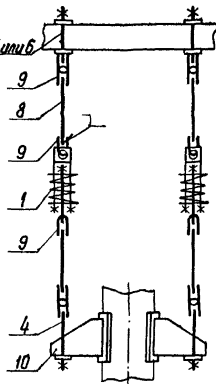

44

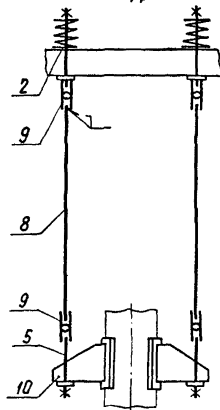

ОСТ 34-42-723-85 Спр.39

Таблица 6

Номера позиций	Наименование составляющих узлов и деталей	Номера стандартов	Количество, по типам подвесок					
			39	40	41	42	43	44
1*	Блок пружинный	ОСТ34-42-743-85	2	2	2	2	2	—
2	Блок пружинный опорный	ОСТ34-42-745-85	—	—	2	—	—	2
3	Блок подвески с опорной балкой	ОСТ34-42-726-85	1	1	1	—	—	—
4	Тяга шарнирная	ОСТ34-42-742-85	2	2	2	2	2	—
5	Блок крепления подвески	ОСТ34-42-740-85	—	2	—	—	2	2
6	Блок подвески с проушиной	ОСТ34-42-729-85	2	—	—	2	—	—
7	Тяги резьбовые с муфтой	ОСТ34-42-739-85	—	—	—	—	—	—
8**	Гладкая тяга	2-ОСТ34-42-729-85	2	2	2	—	2	2
9	Ушко	1-ОСТ34-42-729-85	4	6	6	4	6	4
10***	Лапа с накладкой	ОСТ34-42-738-85	—	—	—	2	2	2

\* или блок пружинный сбояенный по ОСТ34-42-744-85,

\*\* гладкую тягу допускается принимать длиной, отличной от ОСТ34-42-729-85,

\*\*\* Количество лап и, соответственно, всех узлов и деталей может быть увеличено.





Таблица 7

Номера позиций	Наименование составляющих узлов и деталей	Номера стандартов	Количество по типам	
			45	46
1	Блок подвески хомутовой для горизонтальных трубопроводов	ОСТ 34-42-725-85	1	1
2*	Блок подвески с траверсой	ОСТ 34-42-732-85	1	—
3**	Блок пружинный	ОСТ 34-42-743-85	2	—
4	Блок пружинный опорный	ОСТ 34-42-745-85	—	2
5	Блок подвески с проушиной	ОСТ 34-42-729-85	2	—
6	Ушко	1-ОСТ 34-42-729-85	4	4
7***	Тяга гладкая	2-ОСТ 34-42-729-85	—	2
8	Траверса	1-ОСТ 34-42-732-85	—	1
9	Ушко	1-ОСТ 34-42-729-85	1	1

\* или детали поз. 6, 7 и 8

\*\* или блок пружинный сдвоенный по ОСТ 34-42-744-85

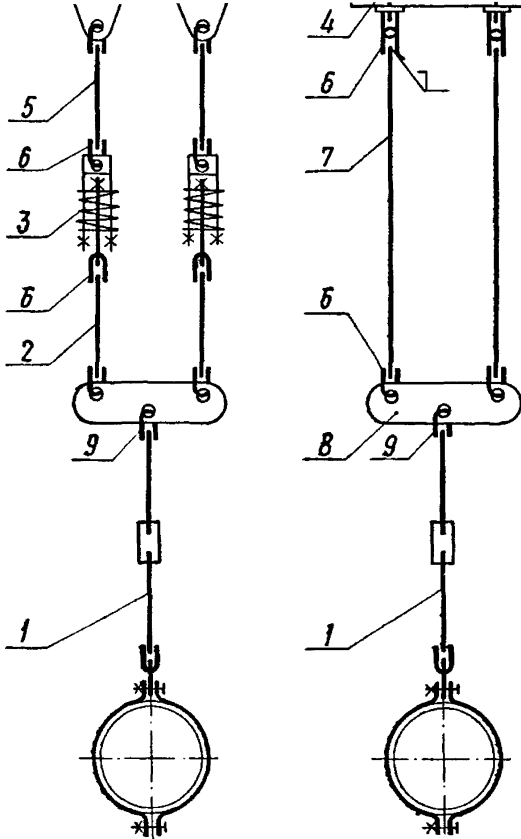
\*\*\* тягу гладкую допускается принимать длинной, отличной от ОСТ 34-42-729-85.

Извещение № I

об изменении ОСТ 34-42-723-85

"Сборочные единицы и детали подвесок станционных трубопроводов ТЭС, АЭС и пылегазовоздухопроводов ТЭС.

Типы и основные параметры"

Дата введения 01.11.88.

Изм.	Содержание изменения	Лист	Листов
		I	3
I	Срок действия до 01.01.91		

Стр. I, пункт I дополнить абзацем:

ж/"При температуре среды выше 350 °С для трубопроводов АЭС и свыше 400 °С для трубопроводов ТЭС детали подвесок, прилегающие к трубопроводу, изготавливать из следующих материалов: сталь листовая марки 09Г2С по ГОСТ 5520-79, сортовой прокат марки 09Г2С по ГОСТ 19281-73, крепежные изделия из стали марок 30Х, 35Х или 40Х по ГОСТ 4543-71."

Пункт 8 изложить в новой редакции:

"8. Сварка

8.1. Сварка опорных конструкций - ручная электродуговая или полуавтоматическая.

Сварочные материалы по РТМ-IC-81 или ОП 1513-72 в зависимости от подведомственности трубопровода.

8.2. Сварка опорных конструкций с трубопроводом - ручная аргонодуговая.

Сварочные материалы по РТМ-IC-81 или ОП 1513-72 в зависимости от подведомственности трубопровода.

8.3. Требования к сварным швам

8.3.1. Сварные швы опорных конструкций по ГОСТ 5264-80.

8.3.2. Сварные швы, соединяющие опорные конструкции с трубопроводом, по РТМ-IC-81 или по ПК 151 72 и ОП 1313-72 в зависимости от подведомственности трубопровода

Извещение № I  
об изменении ОСТ 34-42-723-85

Изм.	Содержание изменения	Лист	Листов
		2	3
I			

8.4. Контроль сварных соединений

8.4.1. Контроль сварных соединений опорных конструкций по ту 34-42-10380-83.

8.4.2. Контроль сварных соединений опорных конструкций с трубопроводом:

- внешним осмотром послойно и измерением - 100 %;
- цветной или люминесцентной дефектоскопией для трубопроводов из перлитных сталей, подведомственных "Правилам АЭС" и "Правилам пара..." в объеме:

25 % - для сварного соединения категории ИБ;

10 % - для сварного соединения категории ШБ и ШВ и разнородных сварных соединений по "Правилам АЭС" и 3 по "Правилам пара..".

8.5. Оценка качества сварных соединений

8.5.1. Оценка качества сварных соединений опорных конструкций по СНиП 3.05.05-84.

8.5.2. Оценка качества сварных соединений опорных конструкций с трубопроводом по РТМ-ГС-81 или ПК 1514-72 в зависимости от подведомственности трубопровода.

8.6. Для трубопроводов, на которые распространяются "Правила АЭС" и "Правила пара...", размещение опорных конструкций должно обеспечивать возможность контроля сварного соединения под ними во время эксплуатации и не допускать перекрытия деталями опорных конструкций зон пересечения и сопряжения сварных соединений.

Извещение № I  
об изменении ОСТ 34-42-723-85

Изм.	Содержание изменения	Лист
		3

Стр.3, к табл. I, дополнить примечанием \*):

\*"Только из коррозионностойкой стали."

Причина изменения	Требование генпроектировщика
Указание о введении	На заделе не отражается
Приложение	

ИЗВЕЩЕНИЕ № 2  
об изменении ОСТ 34-42-723-85

Сборочные единицы и детали подвесок станционных трубопроводов  
ТЭС, АЭС и пылегазовоздухопроводов  
Типы и основные параметры.

Дата введения 01.01.91

Изм.	Содержание изменения	Лист	Листов
		I	2
2			

Срок действия стандарта продлить до 01.01.95 г.

Пункт I, второй абзац. Исключить слова "... для трубопроводов АЭС и свыше 400°C для трубопроводов ТЭС ...".

Пункт 8.1. и 8.2. Заменить ссылку: ОП I5I3-72 на ПН АЭГ-7-009-89.

Пункт 8.3.2. Заменить ссылки ПК I5I4-72 на ПН АЭГ-7-010-89 и ОП I5I3-72 на ПН АЭГ-7-009-89.

Пункт 8.4.2. изложить в новой редакции:

"8.4.2. Контроль сварных соединений опорных конструкций с трубопроводов:

- визуальным осмотром и измерением - 100%;

- капиллярный (цветной или люминесцентный методы) для трубопроводов, на которые распространяются "Правила устройства и безопасной эксплуатации оборудования и трубопроводов атомных энергетических установок ПН-АЭГ-7-008-89" ("Правила АЭУ") в объеме:

25% - для сварных соединений Пб

10% - для сварных соединений категорий Шв и Шс и разнородных сварных соединений по "Правилам АЭУ";

ИЗВЕЩЕНИЕ № 2  
об изменении ОСТ 34-42-723-85

Изм.	Содержание изменения	Лист
		2
2		

10% - для трубопроводов, подведомственных "Правилам пара", относящихся к 3 категории.

Допускается снижение объема капиллярного контроля до 2 % в соответствии с ПН АЭГ-7-010-89, (п.9.II.5 и п.9.II.6.).

При выборочном контроле сварных соединений опоры, контролируется соединение по своей протяженности. Количество контролируемых сварных соединений определяется установленным объемом выборочного контроля".

Пункт 8.5.2. Заменить ссылку ПК 1514-72 на ПНАЭГ-7-010-89.

Причина изменения	Продление срока действия стандарта. Введение в действие Правил ПНАЭГ-7-008-89, ПНАЭГ-7-009-89, ПНАЭГ-7-010-89
Указание о внедрении	При внедрении изменения учесть введенные Правила
Приложения	замененные стр.2а и 2б ОСТ 34-42-723-85

бопроводом:

- визуальным осмотром и измерением - 100%;
  - капиллярный (цветной или люминесцентный методы) для трубопроводов, на которые распространяются "Правила АЭУ" в объеме:
    - 25% - для сварных соединений IIв
    - 10% - для сварных соединений категорий IIIв и IIIс и разнородных сварных соединений по "Правилам АЭУ";
    - 10% - для трубопроводов, подведомственных "Правилам пара ..."
- относящихся к 3 категории.

Допускается снижение объема капиллярного контроля до 2% в соответствии с ПН АЭ Г-7-010-89. (п.9.11.5 и п.9.11.6.).

При выборочном контроле сварных соединений опоры, контролируется соединение по всей протяженности. Количество контролируемых сварных соединений определяется установленным объемом выборочного контроля .

8.5. Оценка качества сварных соединений.

8.5.1. Оценка качества сварных соединений опорных конструкций по СНиП 3.05.05-84.

8.5.2. Оценка качества сварных соединений опорных конструкций с трубопроводом по РТМ-IC-8I или ПН АЭ Г-7-010-89 в зависимости от подведомственности трубопровода.

8.6. Для трубопроводов, на которые распространяются "Правила АЭУ" и "Правила пара ...", размещение опорных конструкций должно обеспечивать возможность контроля сварного соединения под ними во время эксплуатации и не допускать перекрытия деталями опорных конструкций зон пересечения и сопряжения сварных соединений.

① Зам.



9. Варианты крепления элементов подвесок к коробам пылегазо-воздухопроводов приведены в обязательном приложении 2.

10. Наиболее распространенные типы подвесок, которые могут быть собраны из представленных в сборнике стандартов блоков и деталей, приведены в приложении к данному стандарту. Наименование составляющих узлов, их количество и обозначение приведены в табл. I - 7\*.

II. Для строительства энергообъектов в районах с расчетной температурой наружного воздуха ниже минус 30°C применять для опор и подвесок трубопроводов следующие материалы:

сталь листовая марки 09Г2С-I4 по ГОСТ 19282-73;

сталь круглая, уголки, швеллеры и двутавры из стали марки 09Г2С-I4 по ГОСТ 19281-73;

болты из стали 35Х по ГОСТ 4543-71 п.2.18 М) класс прочности 8.8 по ГОСТ 1759-70 с дополнительными требованиями по п.п.3 и 7 табл.10;

гайки из стали 35Х по ГОСТ 4543-71, класс прочности 10 ГОСТ 1759-70.

\*В графе "Исполнения по рабочим чертежам" приведены обозначения соответствующих узлов и деталей, по рабочим чертежам "Унифицированные детали подвесок" часть I.

Ⓘ Зам.