

УДК 621.882.4

Группа Г36

ОТРАСЛЕВОЙ СТАНДАРТ

ОСТ1 34528-80
ОСТ1 34529-80

ШАЙБЫ СТОПОРНЫЕ ДВОЙНЫЕ

На 21 странице

Конструкция и размеры

Взамен 3459А, 3460А

ОКП 75 9465
75 9466
75 9467

~~Проверен в 1986 г.~~

~~Срок действия продлен до 01.01.88~~

снято границ, срока действия (лиц)

Распоряжением Министерства от 9 июля 1980 года № 087-16

срок действия установлен с 1 января 1982 года
до 1 января 1987 года.

Несоблюдение стандарта преследуется по закону

ШАЙБЫ ПО ОСТ1 34528-80 И ОСТ1 34529-80 ВЗАИМОЗАМЕНЯЕМЫ С ШАЙБАМИ,
ПО НОРМАЛЯМ 3459А И 3460А СОТВЕТСТВЕННО

1. Конструкция и размеры шайб должны соответствовать указанным на черт.1 и 2
и в табл.1, 2 и 3.

Rz80/ (✓)

Исполнение 1

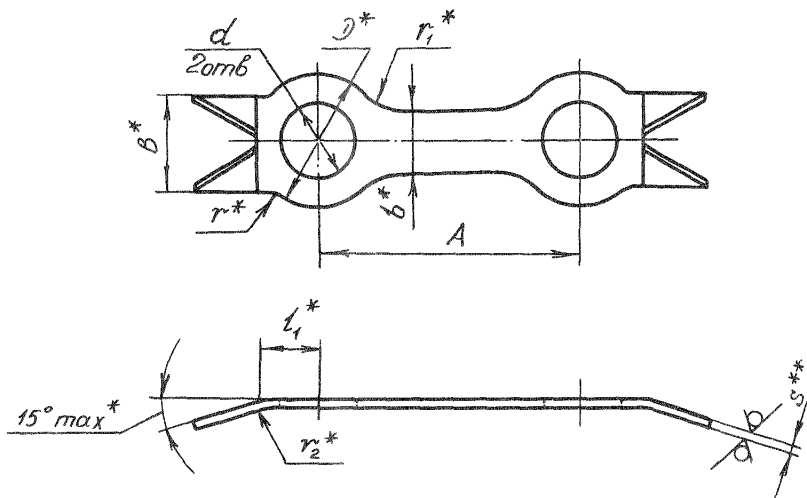

Развертка

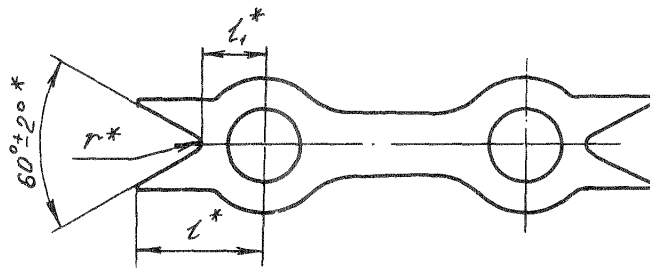

Черт.1

Исполнение 2

Остальное - см.черт.1

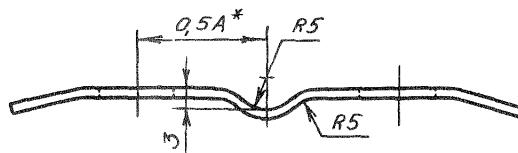

Черт.2

* Размеры обеспеч. инстр.

** Размер для справок.

Таблица 1

Обозначение стандарта	Марка материала
ОСТ1 34528-80	20
ОСТ1 34529-80	12Х18Н10Т-М

Таблица 2

мм

Номинальный диаметр резьбы крепежной детали *	Применяемость	<i>d</i>	<i>D</i>	<i>b</i>	<i>B</i>	<i>l</i>	<i>l₁</i>	<i>r</i>	<i>r₁</i>	<i>r₂</i>	<i>S</i>
		Пред.откл.									
		по Н12		по h14							
3		3,3	6,0	4	5,0	5,5	3,0	0,5	8	0,8	0,5
4		4,3	7,0			6,0	3,5				
5		5,4	8,5			6,0	7,3				
6		6,5	10,0	5	7,5	9,0	5,0	0,8	10	1,2	0,8
8		8,5	13,0			9,0	11,0				
10		10,5	15,0	6	10,0	13,0	7,5	1,0	12	1,5	1,0
12		12,5	18,0			11,0	15,0				
14		14,5	20,0	7	12,0	17,0	10,0	1,2	15	1,8	1,2
16		16,5	23,0			13,0	18,0				
18		18,5	25,0	8	15,0	21,0	12,5	1,5	15	1,8	1,2
20		20,5	28,0			16,0	22,0				
22		22,5	31,0	10	18,0	24,0	15,5	1,5	15	1,8	1,2
24		24,5	34,0			19,0	27,0				

* Размер для справок.

Таблица 3

Размеры в мм

d

A Пред. откл. ±0,2	3,3		4,3		5,4		6,5		8,5		10,5		12,5		14,5		16,5		18,5		20,5		22,5		24,5	
	Применяе- мость	Масса 1000шт., кг	Применяе- мость	Масса 1000шт., кг	Применяе- мость	Масса 1000шт., кг	Применяе- мость	Масса 1000шт., кг	Применяе- мость	Масса 1000шт., кг	Применяе- мость	Масса 1000шт., кг	Применяе- мость	Масса 1000шт., кг	Применяе- мость	Масса 1000шт., кг	Применяе- мость	Масса 1000шт., кг	Применяе- мость	Масса 1000шт., кг	Применяе- мость	Масса 1000шт., кг	Применяе- мость	Масса 1000шт., кг	Применяе- мость	Масса 1000шт., кг
10,0		0,450		-		-		-		-		-		-		-		-		-		-		-		-
10,5		0,452		-		-		-		-		-		-		-		-		-		-		-		-
11,0		0,454		-		-		-		-		-		-		-		-		-		-		-		-
11,5		0,456		-		-		-		-		-		-		-		-		-		-		-		-
12,0		0,458		-		-		-		-		-		-		-		-		-		-		-		-
12,5		0,460		-		-		-		-		-		-		-		-		-		-		-		-
13,0		0,462		-		-		-		-		-		-		-		-		-		-		-		-
13,5		0,464		-		-		-		-		-		-		-		-		-		-		-		-
14,0		0,466		-		-		-		-		-		-		-		-		-		-		-		-
14,5		0,468		-		-		-		-		-		-		-		-		-		-		-		-
15,0		0,470		-		-		-		-		-		-		-		-		-		-		-		-
15,5		0,472		-		-		-		-		-		-		-		-		-		-		-		-
16,0		0,474		-		-		-		-		-		-		-		-		-		-		-		-
16,5		0,476		-		-		-		-		-		-		-		-		-		-		-		-
17,0		0,478		-		-		-		-		-		-		-		-		-		-		-		-
17,5		0,480		-		-		-		-		-		-		-		-		-		-		-		-
18,0		0,482		-		-		-		-		-		-		-		-		-		-		-		-
18,5		0,484		-		-		-		-		-		-		-		-		-		-		-		-
19,0		0,486		-		-		-		-		-		-		-		-		-		-		-		-
19,5		0,488		-		-		-		-		-		-		-		-		-		-		-		-
20,0		0,490		0,490		0,640		-		-		-		-		-		-		-		-		-		-
20,5		0,492		0,492		0,660		-		-		-		-		-		-		-		-		-		-
21,0		0,494		0,494		0,680		-		-		-		-		-		-		-		-		-		-
21,5		0,496		0,496		0,700		-		-		-		-		-		-		-		-		-		-
22,0		0,498		0,498		0,720		-		-		-		-		-		-		-		-		-		-
22,5		0,500		0,500		0,740		-		-		-		-		-		-		-		-		-		-
23,0		-		0,502		0,760		-		-		-		-		-		-		-		-		-		-
23,5		-		0,504		0,780		-		-		-		-		-		-		-		-		-		-
24,0		-		0,506		0,800		-		-		-		-		-		-		-		-		-		-
24,5		-		0,508		0,820		-		-		-		-		-		-		-		-		-		-
25,0		-		0,510		0,840		1,420		2,250		-		-		-		-		-		-		-		-
25,5		-		0,512		0,860		1,440		2,270		-		-		-		-		-		-		-		-
26,0		-		0,514		0,880		1,460		2,290		-		-		-		-		-		-		-		-
26,5		-		0,516		0,900		1,480		2,310		-		-		-		-		-		-		-		-

№ изм.
№ изв.

Изм. № дубликата
Изм. № подлинника
210

Продолжение табл. 3

Размеры в мм

А	d																									
	3,3		4,3		5,4		6,5		8,5		10,8		12,5		14,5		16,5		18,5		20,5		22,5		24,5	
	Применение-мость	Масса 1000шт., кг	Применение-мость	Масса 1000шт., кг	Применение-мость	Масса 1000шт., кг	Применение-мость	Масса 1000шт., кг	Применение-мость	Масса 1000шт., кг	Применение-мость	Масса 1000шт., кг	Применение-мость	Масса 1000шт., кг	Применение-мость	Масса 1000шт., кг	Применение-мость	Масса 1000шт., кг	Применение-мость	Масса 1000шт., кг	Применение-мость	Масса 1000шт., кг	Применение-мость	Масса 1000шт., кг	Применение-мость	Масса 1000шт., кг
27,0	-	-	-	0,518	-	0,920	-	1,500	-	2,350	-	-	-	-	-	-	-	-	-	-	-	-	-	-	-	-
27,5	-	-	-	0,520	-	0,940	-	1,520	-	2,370	-	-	-	-	-	-	-	-	-	-	-	-	-	-	-	-
28,0	-	-	-	0,522	-	0,960	-	1,540	-	2,390	-	-	-	-	-	-	-	-	-	-	-	-	-	-	-	-
28,5	-	-	-	0,524	-	0,980	-	1,560	-	2,410	-	-	-	-	-	-	-	-	-	-	-	-	-	-	-	-
29,0	-	-	-	0,528	-	1,000	-	1,580	-	2,430	-	-	-	-	-	-	-	-	-	-	-	-	-	-	-	-
29,5	-	-	-	0,528	-	1,020	-	1,600	-	2,450	-	-	-	-	-	-	-	-	-	-	-	-	-	-	-	-
30,0	-	-	-	0,530	-	1,040	-	1,620	-	2,470	-	3,140	-	3,530	-	-	-	-	-	-	-	-	-	-	-	-
30,5	-	-	-	0,532	-	1,060	-	1,640	-	2,490	-	3,170	-	3,560	-	-	-	-	-	-	-	-	-	-	-	-
31,0	-	-	-	0,534	-	1,080	-	1,680	-	2,510	-	3,200	-	3,590	-	-	-	-	-	-	-	-	-	-	-	-
31,5	-	-	-	0,536	-	1,100	-	1,700	-	2,530	-	3,230	-	3,610	-	-	-	-	-	-	-	-	-	-	-	-
32,0	-	-	-	0,538	-	1,120	-	1,720	-	2,550	-	3,260	-	3,640	-	-	-	-	-	-	-	-	-	-	-	-
32,5	-	-	-	0,540	-	1,140	-	1,740	-	2,570	-	3,280	-	3,670	-	-	-	-	-	-	-	-	-	-	-	-
33,0	-	-	-	0,542	-	1,160	-	1,760	-	2,590	-	3,320	-	3,700	-	-	-	-	-	-	-	-	-	-	-	-
33,5	-	-	-	0,544	-	1,180	-	1,780	-	2,610	-	3,350	-	3,730	-	-	-	-	-	-	-	-	-	-	-	-
34,0	-	-	-	0,546	-	1,200	-	1,800	-	2,630	-	3,380	-	3,760	-	-	-	-	-	-	-	-	-	-	-	-
34,5	-	-	-	0,548	-	1,220	-	1,820	-	2,650	-	3,410	-	3,790	-	-	-	-	-	-	-	-	-	-	-	-
35,0	-	-	-	0,550	-	1,240	-	1,840	-	2,670	-	3,440	-	3,810	-	-	-	-	-	-	-	-	-	-	-	-
35,5	-	-	-	0,552	-	1,260	-	1,860	-	2,690	-	3,470	-	3,840	-	-	-	-	-	-	-	-	-	-	-	-
36,0	-	-	-	0,554	-	1,280	-	1,880	-	2,710	-	3,500	-	3,870	-	-	-	-	-	-	-	-	-	-	-	-
36,5	-	-	-	0,556	-	1,300	-	1,900	-	2,730	-	3,530	-	3,900	-	-	-	-	-	-	-	-	-	-	-	-
37,0	-	-	-	0,558	-	1,320	-	1,920	-	2,750	-	3,560	-	3,930	-	-	-	-	-	-	-	-	-	-	-	-
37,5	-	-	-	0,560	-	1,340	-	1,940	-	2,770	-	3,590	-	3,960	-	-	-	-	-	-	-	-	-	-	-	-
38,0	-	-	-	0,562	-	1,360	-	1,960	-	2,790	-	3,610	-	3,990	-	-	-	-	-	-	-	-	-	-	-	-
38,5	-	-	-	0,564	-	1,380	-	1,980	-	2,810	-	3,640	-	4,020	-	-	-	-	-	-	-	-	-	-	-	-
39,0	-	-	-	0,566	-	1,400	-	2,000	-	2,830	-	3,670	-	4,050	-	-	-	-	-	-	-	-	-	-	-	-
39,5	-	-	-	0,568	-	1,420	-	2,020	-	2,850	-	3,700	-	4,070	-	-	-	-	-	-	-	-	-	-	-	-
40,0	-	-	-	0,570	-	1,440	-	2,040	-	2,870	-	3,730	-	4,100	-	5,410	-	6,310	-	-	-	-	-	-	-	-
40,5	-	-	-	0,572	-	1,460	-	2,080	-	2,890	-	3,750	-	4,130	-	5,440	-	6,340	-	-	-	-	-	-	-	-
41,0	-	-	-	0,574	-	1,480	-	2,100	-	2,910	-	3,780	-	4,160	-	5,470	-	6,370	-	-	-	-	-	-	-	-
41,5	-	-	-	0,576	-	1,500	-	2,120	-	2,930	-	3,810	-	4,190	-	5,500	-	6,400	-	-	-	-	-	-	-	-
42,0	-	-	-	0,578	-	1,520	-	2,140	-	2,950	-	3,830	-	4,220	-	5,530	-	6,430	-	-	-	-	-	-	-	-
42,5	-	-	-	0,580	-	1,540	-	2,160	-	2,970	-	3,850	-	4,250	-	5,560	-	6,460	-	-	-	-	-	-	-	-
43,0	-	-	-	0,582	-	1,560	-	2,180	-	2,990	-	3,870	-	4,270	-	5,590	-	6,490	-	-	-	-	-	-	-	-
43,5	-	-	-	0,584	-	1,580	-	2,200	-	3,010	-	3,890	-	4,290	-	5,620	-	6,520	-	-	-	-	-	-	-	-

№ 131.
№ 132.

210

Продолжение табл.3

Размеры в мм

А	d																									
	3,3		4,3		5,4		6,5		8,5		10,5		12,5		14,5		16,5		18,5		20,5		22,5		24,5	
	Применение-мость	Масса 1000шт., кг	Применение-мость	Масса 1000шт., кг	Применение-мость	Масса 1000шт., кг	Применение-мость	Масса 1000шт., кг	Применение-мость	Масса 1000шт., кг	Применение-мость	Масса 1000шт., кг	Применение-мость	Масса 1000шт., кг	Применение-мость	Масса 1000шт., кг	Применение-мость	Масса 1000шт., кг	Применение-мость	Масса 1000шт., кг	Применение-мость	Масса 1000шт., кг	Применение-мость	Масса 1000шт., кг	Применение-мость	Масса 1000шт., кг
44,0	-	-	0,586	1,600	-	2,220	-	3,130	-	3,950	-	4,330	-	5,650	-	6,550	-	-	-	-	-	-	-	-	-	-
44,5	-	-	0,588	1,620	-	2,240	-	3,150	-	3,990	-	4,360	-	5,680	-	6,580	-	-	-	-	-	-	-	-	-	-
45,0	-	-	0,590	1,640	-	2,260	-	3,170	-	4,010	-	4,390	-	5,710	-	6,610	-	7,800	-	8,890	-	-	-	-	-	-
45,5	-	-	0,592	1,660	-	2,280	-	3,190	-	4,040	-	4,410	-	5,740	-	6,640	-	7,830	-	8,920	-	-	-	-	-	-
46,0	-	-	0,594	1,680	-	2,300	-	3,210	-	4,070	-	4,440	-	5,770	-	6,670	-	7,860	-	8,950	-	-	-	-	-	-
46,5	-	-	0,596	1,700	-	2,320	-	3,230	-	4,100	-	4,470	-	5,800	-	6,700	-	7,890	-	8,980	-	-	-	-	-	-
47,0	-	-	0,598	1,720	-	2,340	-	3,250	-	4,180	-	4,500	-	5,830	-	6,730	-	7,920	-	9,010	-	-	-	-	-	-
47,5	-	-	0,600	1,740	-	2,360	-	3,270	-	4,160	-	4,530	-	5,860	-	6,760	-	7,950	-	9,040	-	-	-	-	-	-
48,0	-	-	0,602	1,760	-	2,380	-	3,290	-	4,180	-	4,560	-	5,890	-	6,790	-	7,980	-	9,070	-	-	-	-	-	-
48,5	-	-	0,604	1,780	-	2,400	-	3,310	-	4,210	-	4,590	-	5,910	-	6,820	-	8,010	-	9,100	-	-	-	-	-	-
49,0	-	-	0,606	1,800	-	2,420	-	3,330	-	4,240	-	4,610	-	5,940	-	6,850	-	8,040	-	9,130	-	-	-	-	-	-
49,5	-	-	0,608	1,820	-	2,440	-	3,350	-	4,270	-	4,640	-	5,970	-	6,880	-	8,070	-	9,160	-	-	-	-	-	-
50,0	-	-	0,610	1,840	-	2,460	-	3,370	-	4,290	-	4,670	-	6,000	-	6,910	-	8,100	-	9,190	-	11,280	-	-	-	12,560
50,5	-	-	0,612	1,860	-	2,480	-	3,390	-	4,310	-	4,700	-	6,030	-	6,940	-	8,130	-	9,220	-	11,290	-	-	-	12,590
51,0	-	-	0,614	1,880	-	2,500	-	3,410	-	4,340	-	4,730	-	6,060	-	6,970	-	8,160	-	9,250	-	11,320	-	-	-	12,620
51,5	-	-	0,616	1,900	-	2,520	-	3,430	-	4,370	-	4,760	-	6,090	-	7,000	-	8,190	-	9,280	-	11,350	-	-	-	12,650
52,0	-	-	0,618	1,920	-	2,540	-	3,450	-	4,390	-	4,790	-	6,120	-	7,030	-	8,220	-	9,310	-	11,380	-	-	-	12,680
52,5	-	-	0,620	1,940	-	2,560	-	3,470	-	4,410	-	4,810	-	6,150	-	7,060	-	8,250	-	9,340	-	11,410	-	-	-	12,710
53,0	-	-	0,622	1,960	-	2,580	-	3,490	-	4,440	-	4,840	-	6,180	-	7,090	-	8,280	-	9,370	-	11,440	-	-	-	12,740
53,5	-	-	0,624	1,980	-	2,600	-	3,510	-	4,470	-	4,870	-	6,210	-	7,120	-	8,310	-	9,400	-	11,470	-	-	-	12,770
54,0	-	-	0,626	2,000	-	2,620	-	3,530	-	4,490	-	4,900	-	6,240	-	7,150	-	8,340	-	9,430	-	11,500	-	-	-	12,800
54,5	-	-	0,628	2,020	-	2,640	-	3,550	-	4,510	-	4,930	-	6,270	-	7,180	-	8,370	-	9,460	-	11,530	-	-	-	12,830
55,0	-	-	0,630	2,040	-	2,660	-	3,570	-	4,530	-	4,970	-	6,300	-	7,210	-	8,400	-	9,490	-	11,560	-	-	-	12,860
55,5	-	-	-	2,060	-	2,680	-	3,590	-	4,550	-	5,000	-	6,330	-	7,240	-	8,430	-	9,520	-	11,590	-	-	-	12,890
56,0	-	-	-	2,080	-	2,700	-	3,610	-	4,580	-	5,030	-	6,360	-	7,270	-	8,460	-	9,550	-	11,620	-	-	-	12,920
56,5	-	-	-	2,100	-	2,720	-	3,630	-	4,610	-	5,060	-	6,390	-	7,300	-	8,490	-	9,580	-	11,650	-	-	-	12,950
57,0	-	-	-	2,120	-	2,740	-	3,650	-	4,630	-	5,090	-	6,420	-	7,330	-	8,520	-	9,610	-	11,680	-	-	-	12,980
57,5	-	-	-	2,140	-	2,760	-	3,670	-	4,650	-	5,110	-	6,450	-	7,360	-	8,550	-	9,640	-	11,710	-	-	-	13,010
58,0	-	-	-	2,160	-	2,780	-	3,690	-	4,680	-	5,140	-	6,480	-	7,390	-	8,580	-	9,670	-	11,740	-	-	-	13,040
58,5	-	-	-	2,180	-	2,800	-	3,710	-	4,710	-	5,170	-	6,510	-	7,420	-	8,610	-	9,700	-	11,770	-	-	-	13,070
59,0	-	-	-	2,200	-	2,820	-	3,730	-	4,740	-	5,200	-	6,540	-	7,450	-	8,640	-	9,730	-	11,800	-	-	-	13,100
59,5	-	-	-	2,220	-	2,840	-	3,750	-	4,770	-	5,230	-	6,570	-	7,480	-	8,670	-	9,760	-	11,830	-	-	-	13,130
60,0	-	-	-	2,240	-	2,860	-	3,770	-	4,800	-	5,260	-	6,600	-	7,510	-	8,700	-	9,790	-	11,860	-	-	-	13,160
60,5	-	-	-	2,260	-	2,880	-	3,780	-	4,830	-	5,290	-	6,630	-	7,540	-	8,730	-	9,820	-	11,890	-	-	-	13,190

№ изм.
№ изм.

210

Изм. № дубликата
Изм. № подлинника

Продолжение табл.3

Размеры в мм

A	d																									
	3,3		4,3		5,4		6,5		8,5		10,5		12,5		14,5		16,5		18,5		20,5		22,5		24,5	
	Применяемость	Масса 1000шт., кг	Применяемость	Масса 1000шт., кг	Применяемость	Масса 1000шт., кг	Применяемость	Масса 1000шт., кг	Применяемость	Масса 1000шт., кг	Применяемость	Масса 1000шт., кг	Применяемость	Масса 1000шт., кг	Применяемость	Масса 1000шт., кг	Применяемость	Масса 1000шт., кг	Применяемость	Масса 1000шт., кг	Применяемость	Масса 1000шт., кг	Применяемость	Масса 1000шт., кг	Применяемость	Масса 1000шт., кг
61,0	-	-	-	-	2,280	2,900	3,810	4,860	5,310	6,660	7,570	8,760	9,850	11,920	13,220											
61,5	-	-	-	-	2,300	2,920	3,830	4,880	5,340	6,690	7,600	8,790	9,880	11,950	13,250											
62,0	-	-	-	-	2,320	2,940	3,850	4,910	5,360	6,720	7,630	8,820	9,910	11,980	13,280											
62,5	-	-	-	-	2,340	2,960	3,870	4,940	5,390	6,750	7,660	8,850	9,940	12,010	13,310											
63,0	-	-	-	-	2,380	2,980	3,890	4,970	5,410	6,780	7,690	8,880	9,970	12,040	13,340											
63,5	-	-	-	-	2,400	3,000	3,910	5,000	5,440	6,810	7,720	8,910	10,000	12,070	13,370											
64,0	-	-	-	-	2,420	3,020	3,930	5,030	5,470	6,840	7,750	8,940	10,030	12,100	13,400											
64,5	-	-	-	-	2,440	3,040	3,950	5,060	5,500	6,870	7,780	8,970	10,060	12,130	13,430											
65,0	-	-	-	-	2,460	3,060	3,970	5,090	5,530	6,900	7,810	9,000	10,090	12,160	13,460											
65,5	-	-	-	-	2,480	3,080	3,990	5,120	5,560	6,930	7,840	9,030	10,120	12,190	13,490											
66,0	-	-	-	-	2,500	3,100	4,110	5,150	5,590	6,960	7,870	9,060	10,150	12,220	13,520											
66,5	-	-	-	-	-	3,120	4,130	5,180	5,610	6,990	7,900	9,090	10,180	12,250	13,550											
67,0	-	-	-	-	-	3,140	4,150	5,210	5,640	7,020	7,930	9,120	10,210	12,280	13,580											
67,5	-	-	-	-	-	3,160	4,170	5,240	5,670	7,050	7,960	9,150	10,240	12,310	13,610											
68,0	-	-	-	-	-	3,180	4,190	5,270	5,700	7,080	7,990	9,180	10,270	12,340	13,640											
68,5	-	-	-	-	-	3,200	4,210	5,280	5,730	7,110	8,020	9,210	10,300	12,370	13,670											
69,0	-	-	-	-	-	3,220	4,230	5,310	5,760	7,140	8,050	9,240	10,330	12,400	13,700											
69,5	-	-	-	-	-	3,240	4,250	5,340	5,790	7,170	8,080	9,270	10,360	12,430	13,730											
70,0	-	-	-	-	-	3,260	4,270	5,370	5,810	7,200	8,110	9,300	10,390	12,460	13,760											
70,5	-	-	-	-	-	-	4,290	5,400	5,840	7,230	8,140	9,330	10,420	12,490	13,790											
71,0	-	-	-	-	-	-	4,310	5,430	5,870	7,260	8,170	9,360	10,450	12,520	13,820											
71,5	-	-	-	-	-	-	4,330	5,460	5,900	7,290	8,200	9,390	10,480	12,550	13,850											
72,0	-	-	-	-	-	-	4,350	5,490	5,930	7,320	8,230	9,420	10,510	12,580	13,880											
72,5	-	-	-	-	-	-	-	5,510	5,960	7,350	8,260	9,450	10,540	12,610	13,910											
73,0	-	-	-	-	-	-	-	5,530	5,990	7,380	8,290	9,480	10,570	12,640	13,940											
73,5	-	-	-	-	-	-	-	5,560	6,020	7,410	8,320	9,510	10,600	12,670	13,970											
74,0	-	-	-	-	-	-	-	5,590	6,050	7,440	8,350	9,540	10,630	12,700	14,000											
74,5	-	-	-	-	-	-	-	-	6,070	7,470	8,380	9,570	10,660	12,730	14,030											
75,0	-	-	-	-	-	-	-	-	6,100	7,500	8,410	9,600	10,690	12,760	14,060											
75,5	-	-	-	-	-	-	-	-	6,130	7,530	8,440	9,630	10,720	12,790	14,090											
76,0	-	-	-	-	-	-	-	-	6,160	7,560	8,470	9,660	10,750	12,820	14,120											
76,5	-	-	-	-	-	-	-	-	-	7,590	8,500	9,690	10,780	12,850	14,150											
77,0	-	-	-	-	-	-	-	-	-	7,620	8,530	9,720	10,810	12,880	14,170											
77,5	-	-	-	-	-	-	-	-	-	7,650	8,560	9,750	10,840	12,910	14,200											

№ изм. № 139

Изм. № дубликата 210
Изм. № подлинника

Продолжение табл.3

Размеры в мм

A	d																									
	3,8		4,3		5,4		6,5		8,5		10,5		12,5		14,5		16,5		18,5		20,5		22,5		24,5	
	Применение-мость	Масса 1000шт., кг	Применение-мость	Масса 1000шт., кг	Применение-мость	Масса 1000шт., кг	Применение-мость	Масса 1000шт., кг	Применение-мость	Масса 1000шт., кг	Применение-мость	Масса 1000шт., кг	Применение-мость	Масса 1000шт., кг	Применение-мость	Масса 1000шт., кг	Применение-мость	Масса 1000шт., кг	Применение-мость	Масса 1000шт., кг	Применение-мость	Масса 1000шт., кг	Применение-мость	Масса 1000шт., кг	Применение-мость	Масса 1000шт., кг
78,0	-	-	-	-	-	-	-	-	-	-	-	-	-	7,680	-	8,580	-	9,780	-	10,870	-	12,940	-	14,280		
78,5	-	-	-	-	-	-	-	-	-	-	-	-	-	-	-	8,620	-	9,810	-	10,900	-	12,970	-	14,280		
79,0	-	-	-	-	-	-	-	-	-	-	-	-	-	-	-	8,650	-	9,840	-	10,980	-	13,000	-	14,280		
79,5	-	-	-	-	-	-	-	-	-	-	-	-	-	-	-	8,680	-	9,870	-	10,980	-	13,080	-	14,320		
80,0	-	-	-	-	-	-	-	-	-	-	-	-	-	-	-	8,710	-	9,900	-	10,980	-	13,080	-	14,350		
80,5	-	-	-	-	-	-	-	-	-	-	-	-	-	-	-	-	-	9,880	-	11,020	-	13,080	-	14,380		
81,0	-	-	-	-	-	-	-	-	-	-	-	-	-	-	-	-	-	9,960	-	11,050	-	13,120	-	14,410		
81,5	-	-	-	-	-	-	-	-	-	-	-	-	-	-	-	-	-	9,980	-	11,080	-	13,150	-	14,440		
82,0	-	-	-	-	-	-	-	-	-	-	-	-	-	-	-	-	-	10,020	-	11,110	-	13,180	-	14,470		
82,5	-	-	-	-	-	-	-	-	-	-	-	-	-	-	-	-	-	-	-	11,140	-	13,210	-	14,500		
83,0	-	-	-	-	-	-	-	-	-	-	-	-	-	-	-	-	-	-	-	11,170	-	13,240	-	14,530		
83,5	-	-	-	-	-	-	-	-	-	-	-	-	-	-	-	-	-	-	-	11,200	-	13,270	-	14,560		
84,0	-	-	-	-	-	-	-	-	-	-	-	-	-	-	-	-	-	-	-	11,230	-	13,300	-	14,580		
84,5	-	-	-	-	-	-	-	-	-	-	-	-	-	-	-	-	-	-	-	-	-	13,330	-	14,620		
85,0	-	-	-	-	-	-	-	-	-	-	-	-	-	-	-	-	-	-	-	-	-	13,360	-	14,650		
85,5	-	-	-	-	-	-	-	-	-	-	-	-	-	-	-	-	-	-	-	-	-	13,380	-	14,680		
86,0	-	-	-	-	-	-	-	-	-	-	-	-	-	-	-	-	-	-	-	-	-	14,020	-	14,710		
86,5	-	-	-	-	-	-	-	-	-	-	-	-	-	-	-	-	-	-	-	-	-	-	-	14,740		
87,0	-	-	-	-	-	-	-	-	-	-	-	-	-	-	-	-	-	-	-	-	-	-	-	14,770		
87,5	-	-	-	-	-	-	-	-	-	-	-	-	-	-	-	-	-	-	-	-	-	-	-	14,800		
88,0	-	-	-	-	-	-	-	-	-	-	-	-	-	-	-	-	-	-	-	-	-	-	-	14,830		

№ 121.
№ 122.

Ис. № дубляжа
Ис. № подлинна
210

2. Материал: сталь 20 и 12Х18Н10Т-М.

3. Термическая обработка шайб из стали 12Х18Н10Т-М: закалить (для снятия нагартовки)*.

4. Неуказанные предельные отклонения размеров: радиусов $< 1 \text{ мм} \pm 0,1 \text{ мм}$, радиусов $\geq 1 \text{ мм} \pm 0,3 \text{ мм}$, остальных $\pm \frac{IT14}{2}$.

5. Покрытие шайб*:

- из стали 20 - Ц9.хр ;
- из стали 12Х18Н10Т-М - Хим.Пас.

Другие виды покрытия - по ОСТ1 34530-80.

6. Примеры применения шайб приведены в справочном приложении 1.

7. Коды ОКП шайб должны соответствовать указанным в обязательном приложении 2.

8. Технические условия - по ОСТ1 34530-80.

Пример наименования и обозначения двойной стопорной шайбы исполнения 1 для крепежной детали с номинальным диаметром резьбы 6мм, с размером $A = 25 \text{ мм}$, из стали 20, цинкованной:

Шайба 1-6-25-Ц - ОСТ1 34528-80

То же, исполнения 2, из стали 12Х18Н10Т-М, пассивированной:

Шайба 2-6-25-Хим.Пас - ОСТ1 34529-80

№ изм.
№ изд.

210

Ив. № дубликата
Ив. № подлинника

* По действующим в отрасли документам.

ПРИМЕРЫ ПРИМЕНЕНИЯ ДВОЙНЫХ СТОПОРНЫХ ШАЙБ

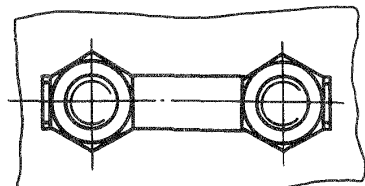
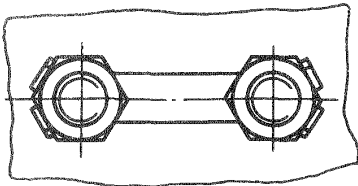
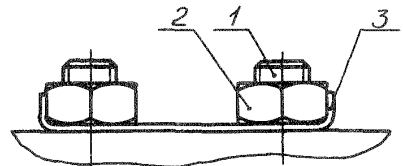
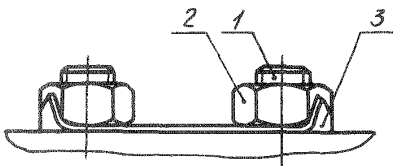

Черт.1

Черт.2

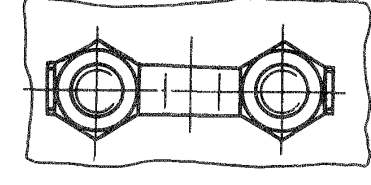
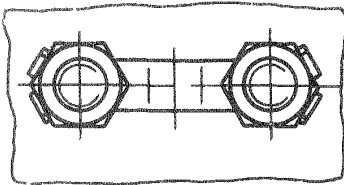
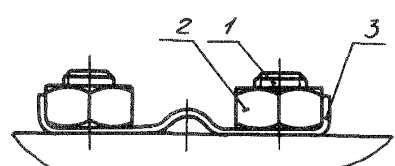
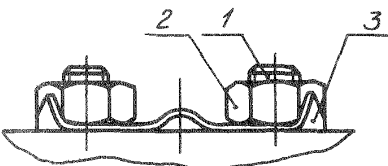

Черт.3

Черт.4

1 - болт; 2 - гайка; 3 - шайба

№ изм.
№ изв.

Таблица 1

Обозначение стандарта	Исполнение шайбы	d_p *	Покрытие**	Код ОКП				КЧ
				XX	XXXX	X	XXX	
ОСТ 1 34528-80	Исполнение 1	От М3 до М22	Ц9.хр	75	9465	3	По табл.2	колонка 1
	Исполнение 2			75	9465	4		колонка 2
	Исполнение 1	М24		75	9465	5		колонка 1
	Исполнение 2			75	9465	6		колонка 2
ОСТ 1 34529-80	Исполнение 1	От М3 до М22	Хим.Пас	75	9466	8		колонка 3
	Исполнение 2			75	9466	9		колонка 4
	Исполнение 1	М24		75	9467	1		колонка 3
	Исполнение 2			75	9467	2		колонка 4

Таблица 2

Типоразмер шайбы		XXX	КЧ				Типоразмер шайбы		XXX	КЧ				Типоразмер шайбы		XXX	КЧ			
d_p *	A		1	2	3	4	d_p *	A		1	2	3	4	d_p *	A		1	2	3	4
3	10	001	08	04	05	01	3	20,5	022	03	10	00	07	4	28	043	08	05	06	02
	10,5	002	07	03	04	00		21	023	02	09	10	06		28,5	044	08	04	05	01
	11	003	06	02	03	10		21,5	024	01	08	09	05		29	045	07	03	04	00
	11,5	004	05	01	02	09		22	025	00	07	08	04		29,5	046	06	02	03	10
	12	005	04	00	01	08		22,5	026	10	06	07	03		30	047	05	01	02	09
	12,5	006	03	10	00	07		20	027	09	05	06	02		30,5	048	04	00	01	08
	13	007	02	09	10	06		20,5	028	08	04	05	01		31	049	03	10	00	07
	13,5	008	01	08	09	05		21	029	07	03	04	00		31,5	050	10	06	07	03
	14	009	00	07	08	04		21,5	030	03	10	00	07		32	051	09	05	06	02
	14,5	010	07	03	04	00		22	031	02	09	10	06		32,5	052	08	04	05	01
	15	011	06	02	03	10	22,5	032	01	08	09	05	33		053	07	03	04	00	
	15,5	012	05	01	02	09	23	033	00	07	08	04	33,5		054	06	02	03	10	
	16	013	04	00	01	08	23,5	034	10	06	07	03	34		055	05	01	02	09	
	16,5	014	03	10	00	07	24	035	09	05	06	02	34,5		056	04	00	01	08	
	17	015	02	09	10	06	24,5	036	08	04	05	01	35		057	03	10	00	07	
	17,5	016	01	08	09	05	25	037	07	03	04	00	35,5		058	02	09	10	06	
	18	017	00	07	08	04	25,5	038	06	02	03	10	36		059	01	08	09	05	
	18,5	018	10	06	07	03	26	039	05	01	02	09	36,5		060	08	04	05	01	
	19	019	09	05	06	02	26,5	040	01	08	09	05	37		061	07	03	04	00	
	19,5	020	05	01	02	09	27	041	00	07	08	04	37,5		062	06	02	03	10	
	20	021	04	00	01	08	27,5	042	10	06	07	03	38		063	05	01	02	09	

* Номинальный диаметр резьбы крепежной детали.

** Коды ОКП шайб с другими покрытиями выдаются головной организацией по стандартизации по запросам предприятий.

Типоразмер шайбы		XXX	КЧ				Типоразмер шайбы		XXX	КЧ				Типоразмер шайбы		XXX	КЧ			
d_p^{*}	A		1	2	3	4	d_p^{*}	A		1	2	3	4	d_p^{*}	A		1	2	3	4
4	38,5	064	04	00	01	08	5	21	100	06	02	03	10	5	39	136	05	01	02	09
	39	065	03	10	00	07		21,5	101	05	01	02	09		39,5	137	04	00	01	08
	39,5	066	02	09	10	06		22	102	04	00	01	08		40	138	03	10	00	07
	40	067	01	08	09	05		22,5	103	03	10	00	07		40,5	139	02	09	10	06
	40,5	068	00	07	08	04		23	104	02	09	10	06		41	140	09	05	06	02
	41	069	10	06	07	03		23,5	105	01	08	09	05		41,5	141	08	04	05	01
	41,5	070	06	02	03	10		24	106	00	07	08	04		42	142	07	03	04	00
	42	071	05	01	02	09		24,5	107	10	06	07	03		42,5	143	06	02	03	10
	42,5	072	04	00	01	08		25	108	09	05	06	02		43	144	05	01	02	09
	43	073	03	10	00	07		25,5	109	08	04	05	01		43,5	145	04	00	01	08
	43,5	074	02	09	10	06		26	110	04	00	01	08		44	146	03	10	00	07
	44	075	01	08	09	05		26,5	111	03	10	00	07		44,5	147	02	09	10	06
	44,5	076	00	07	08	04		27	112	02	09	10	06		45	148	01	08	09	05
	45	077	10	06	07	03		27,5	113	01	08	09	05		45,5	149	00	07	08	04
	45,5	078	09	05	06	02		28	114	00	07	08	04		46	150	07	03	04	00
	46	079	08	04	05	01		28,5	115	10	06	07	03		46,5	151	06	02	03	10
	46,5	080	04	00	01	08		29	116	09	05	06	02		47	152	05	01	02	09
	47	081	03	10	00	07		29,5	117	08	04	05	01		47,5	153	04	00	01	08
	47,5	082	02	09	10	06		30	118	07	03	04	00		48	154	03	10	00	07
	48	083	01	08	09	05		30,5	119	06	02	03	10		48,5	155	02	09	10	06
48,5	084	00	07	08	04	31	120	02	09	10	06	49	156	01	08	09	05			
49	085	10	06	07	03	31,5	121	01	08	09	05	49,5	157	00	07	08	04			
49,5	086	09	05	06	02	32	122	00	07	08	04	50	158	10	06	07	03			
50	087	08	04	05	01	32,5	123	10	06	07	03	50,5	159	09	05	06	02			
50,5	088	07	03	04	00	33	124	09	05	06	02	51	160	05	01	02	09			
51	089	06	02	03	10	33,5	125	08	04	05	01	51,5	161	04	00	01	08			
51,5	090	02	09	10	06	34	126	07	03	04	00	52	162	03	10	00	07			
52	091	01	08	09	05	34,5	127	06	02	03	10	52,5	163	02	09	10	06			
52,5	092	00	07	08	04	35	128	05	01	02	09	53	164	01	08	09	05			
53	093	10	06	07	03	35,5	129	04	00	01	08	53,5	165	00	07	08	04			
53,5	094	09	05	06	02	36	130	00	07	08	04	54	166	10	06	07	03			
54	095	08	04	05	01	36,5	131	10	06	07	03	54,5	167	09	05	06	02			
54,5	096	07	03	04	00	37	132	09	05	06	02	55	168	08	04	05	01			
55	097	06	02	03	10	37,5	133	08	04	05	01	55,5	169	07	03	04	00			
20	098	05	01	02	09	38	134	07	03	04	00	56	170	03	10	00	07			
20,5	099	04	00	01	08	38,5	135	06	02	03	10	56,5	171	02	09	10	06			

* Номинальный диаметр резьбы крепежной детали.

№ изм.
№ изв.

210

Изм. № дубляж
Изм. № изменения

Типоразмер шайбы		XXX	КЧ				Типоразмер шайбы		XXX	КЧ				Типоразмер шайбы		XXX	КЧ			
d_p^*	A		1	2	3	4	d_p^*	A		1	2	3	4	d_p^*	A		1	2	3	4
5	57	172	01	08	09	05	33	207	07	03	04	00	50,5	242	04	00	01	08		
	57,5	173	00	07	08	04	33,5	208	06	02	03	10	51	243	03	10	00	07		
	58	174	10	06	07	03	34	209	05	01	02	09	51,5	244	02	09	10	06		
	58,5	175	09	05	06	02	34,5	210	01	08	09	05	52	245	01	08	09	05		
	59	176	08	04	05	01	35	211	00	07	08	04	52,5	246	00	07	08	04		
	59,5	177	07	03	04	00	35,5	212	10	06	07	03	53	247	10	06	07	03		
	60	178	06	02	03	10	36	213	09	05	06	02	53,5	248	09	05	06	02		
	60,5	179	05	01	02	09	36,5	214	08	04	05	01	54	249	08	04	05	01		
	61	180	01	08	09	05	37	215	07	03	04	00	54,5	250	04	00	01	08		
	61,5	181	00	07	08	04	37,5	216	06	02	03	10	55	251	03	10	00	07		
	62	182	10	06	07	03	38	217	05	01	02	09	55,5	252	02	09	10	06		
	62,5	183	09	05	06	02	38,5	218	04	00	01	08	56	253	01	08	09	05		
	63	184	08	04	05	01	39	219	03	10	00	07	56,5	254	00	07	08	04		
	63,5	185	07	03	04	00	39,5	220	10	06	07	03	57	255	10	06	07	03		
	64	186	06	02	03	10	40	221	09	05	06	02	57,5	256	09	05	06	02		
	64,5	187	05	01	02	09	40,5	222	08	04	05	01	58	257	08	04	05	01		
	65	188	04	00	01	08	41	223	07	03	04	00	58,5	258	07	03	04	00		
	65,5	189	03	10	00	07	41,5	224	06	02	03	10	59	259	06	02	03	10		
	66	190	10	06	07	03	42	225	05	01	02	09	59,5	260	02	09	10	06		
	6	25	191	09	05	06	02	42,5	226	04	00	01	08	60	261	01	08	09	05	
25,5		192	08	04	05	01	43	227	03	10	00	07	60,5	262	00	07	08	04		
26		193	07	03	04	00	43,5	228	02	09	10	06	61	263	10	06	07	03		
26,5		194	06	02	03	10	44	229	01	08	09	05	61,5	264	09	05	06	02		
27		195	05	01	02	09	44,5	230	08	04	05	01	62	265	08	04	05	01		
27,5		196	04	00	01	08	45	231	07	03	04	00	62,5	266	07	03	04	00		
28		197	03	10	00	07	45,5	232	06	02	03	10	63	267	06	02	03	10		
28,5		198	02	09	10	06	46	233	05	01	02	09	63,5	268	05	01	02	09		
29		199	01	08	09	05	46,5	234	04	00	01	08	64	269	04	00	01	08		
29,5		200	08	10	00	07	47	235	03	10	00	07	64,5	270	00	07	08	04		
30		201	02	09	10	06	47,5	236	02	09	10	06	65	271	10	06	07	03		
30,5		202	01	08	09	05	48	237	01	08	09	05	65,5	272	09	05	06	02		
31		203	00	07	08	04	48,5	238	00	07	08	04	66	273	08	04	05	01		
31,5		204	10	06	07	03	49	239	10	06	07	03	66,5	274	07	03	04	00		
32		205	09	05	06	02	49,5	240	06	02	03	10	67	275	06	02	03	10		
32,5		206	08	04	05	01	50	241	05	01	02	09	67,5	276	05	01	02	09		

* Номинальный диаметр резьбы крепежной детали.

№ изм.
№ изв.

210

Изм. № дубликата
Изм. № подлинника

Продолжение табл.2

Типоразмер шайбы		XXX	КЧ				Типоразмер шайбы		XXX	КЧ				Типоразмер шайбы		XXX	КЧ			
d_p^*	A		1	2	3	4	d_p^*	A		1	2	3	4	d_p^*	A		1	2	3	4
6	68	277	04	00	01	08	40,5	313	06	02	03	10	8	58,5	349	05	01	02	09	
	68,5	278	03	10	00	07	41	314	05	01	02	09		59	350	01	08	09	05	
	69	279	02	09	10	06	41,5	315	04	00	01	08		59,5	351	00	07	08	04	
	69,5	280	09	05	06	02	42	316	03	10	00	07		60	352	10	06	07	03	
	70	281	08	04	05	01	42,5	317	02	09	10	06		60,5	353	09	05	06	02	
	25	282	07	03	04	00	43	318	01	08	09	05		61	354	08	04	05	01	
	25,5	283	06	02	03	10	43,5	319	00	07	08	04		61,5	355	07	03	04	00	
	26	284	05	01	02	09	44	320	07	03	04	00		62	356	06	02	03	10	
	26,5	285	04	00	01	08	44,5	321	06	02	03	10		62,5	357	05	01	02	09	
	27	286	03	10	00	07	45	322	05	01	02	09		63	358	04	00	01	08	
	27,5	287	02	09	10	06	45,5	323	04	00	01	08		63,5	359	03	10	00	07	
	28	288	01	08	09	05	46	324	03	10	00	07		64	360	10	08	07	03	
	28,5	289	00	07	08	04	46,5	325	02	09	10	06		64,5	361	09	05	06	02	
	29	290	07	03	04	00	47	326	01	08	09	05		65	362	08	04	05	01	
	29,5	291	06	02	03	10	47,5	327	00	07	08	04		65,5	363	07	03	04	00	
30	292	05	01	02	09	48	328	10	06	07	03	66	364	06	02	03	10			
30,5	293	04	00	01	08	48,5	329	09	05	06	02	66,5	365	05	01	02	09			
31	294	03	10	00	07	49	330	05	01	02	09	67	366	04	00	01	08			
31,5	295	02	09	10	06	49,5	331	04	00	01	08	67,5	367	03	10	00	07			
32	296	01	08	09	05	50	332	03	10	00	07	68	368	02	09	10	06			
32,5	297	00	07	08	04	50,5	333	02	09	10	06	68,5	369	01	08	09	05			
33	298	10	06	07	03	51	334	01	08	09	05	69	370	08	04	05	01			
33,5	299	09	05	06	02	51,5	335	00	07	08	04	69,5	371	07	03	04	00			
34	300	00	07	08	04	52	336	10	06	07	03	70	372	06	02	03	10			
34,5	301	10	06	07	03	52,5	337	09	05	06	02	70,5	373	05	01	02	09			
35	302	09	05	06	02	53	338	08	04	05	01	71	374	04	00	01	08			
35,5	303	08	04	05	01	53,5	339	07	03	04	00	71,5	375	03	10	00	07			
36	304	07	03	04	00	54	340	03	10	00	07	72	376	02	09	10	06			
36,5	305	06	02	03	10	54,5	341	02	09	10	06	30	377	01	08	09	05			
37	306	05	01	02	09	55	342	01	08	09	05	30,5	378	00	07	08	04			
37,5	307	04	00	01	08	55,5	343	00	07	08	04	31	379	10	06	07	03			
38	308	03	10	00	07	56	344	10	06	07	03	10	31,5	380	06	02	03	10		
38,5	309	02	09	10	06	56,5	345	09	05	06	02	32	381	05	01	02	09			
39	310	09	05	06	02	57	346	08	04	05	01	32,5	382	04	00	01	08			
39,5	311	08	04	05	01	57,5	347	07	03	04	00	33	383	03	10	00	07			
40	312	07	03	04	00	58	348	06	02	03	10	33,5	384	02	09	10	06			

*

Номинальный диаметр резьбы крепежной детали.

Типоразмер шайбы		XXX	КЧ				Типоразмер шайбы		XXX	КЧ				Типоразмер шайбы		XXX	КЧ			
d_p^*	A		1	2	3	4	d_p^*	A		1	2	3	4	d_p^*	A		1	2	3	4
10	34	385	01	08	09	05	10	52	421	03	10	00	07	10	70	457	02	09	10	06
	34,5	386	00	07	08	04		52,5	422	02	09	10	06		70,5	458	01	08	09	05
	35	387	10	06	07	03		53	423	01	08	09	05		71	459	00	07	08	04
	35,5	388	09	05	06	02		53,5	424	00	07	08	04		71,5	460	07	03	04	00
	36	389	08	04	05	01		54	425	10	06	07	03		72	461	06	02	03	10
	36,5	390	04	00	01	08		54,5	426	09	05	06	02		72,5	462	05	01	02	09
	37	391	03	10	00	07		55	427	08	04	05	01		73	463	04	00	01	08
	37,5	392	02	09	10	06		55,5	428	07	03	04	00		73,5	464	03	10	00	07
	38	393	01	08	09	05		56	429	06	02	03	10		74	465	02	09	10	06
	38,5	394	00	07	08	04		56,5	430	02	09	10	06		30	466	01	08	09	05
	39	395	10	06	07	03		57	431	01	08	09	05		30,5	467	00	07	08	04
	39,5	396	09	05	06	02		57,5	432	00	07	08	04		31	468	10	06	07	03
	40	397	08	04	05	01		58	433	10	06	07	03		31,5	469	09	05	06	02
	40,5	398	07	03	04	00		58,5	434	09	05	06	02		32	470	05	01	02	09
	41	399	06	02	03	10		59	435	08	04	05	01		32,5	471	04	00	01	08
	41,5	400	08	04	05	01		59,5	436	07	03	04	00		33	472	03	10	00	07
	42	401	07	03	04	00		60	437	06	02	03	10		33,5	473	02	09	10	06
	42,5	402	06	02	03	10		60,5	438	05	01	02	09		34	474	01	08	09	05
	43	403	05	01	02	09		61	439	04	00	01	08		34,5	475	00	07	08	04
	43,5	404	04	00	01	08		61,5	440	00	07	08	04		35	476	10	06	07	03
44	405	03	10	00	07	62	441	10	06	07	03	35,5	477	09	05	06	02			
44,5	406	02	09	10	06	62,5	442	09	05	06	02	36	478	08	04	05	01			
45	407	01	08	09	05	63	443	08	04	05	01	12	36,5	479	07	03	04	00		
45,5	408	00	07	08	04	63,5	444	07	03	04	00	37	480	03	10	00	07			
46	409	10	06	07	03	64	445	06	02	03	10	37,5	481	02	09	10	06			
46,5	410	06	02	03	10	64,5	446	05	01	02	09	38	482	01	08	09	05			
47	411	05	01	02	09	65	447	04	00	01	08	38,5	483	00	07	08	04			
47,5	412	04	00	01	08	65,5	448	03	10	00	07	39	484	10	06	07	03			
48	413	03	10	00	07	66	449	02	09	10	06	39,5	485	09	05	06	02			
48,5	414	02	09	10	06	66,5	450	09	05	06	02	40	486	08	04	05	01			
49	415	01	08	09	05	67	451	08	04	05	01	40,5	487	07	03	04	00			
49,5	416	00	07	08	04	67,5	452	07	03	04	00	41	488	06	02	03	10			
50	417	10	06	07	03	68	453	06	02	03	10	41,5	489	05	01	02	09			
50,5	418	09	05	06	02	68,5	454	05	01	02	09	42	490	01	08	09	05			
51	419	08	04	05	01	69	455	04	00	01	08	42,5	491	00	07	08	04			
51,5	420	04	00	01	08	69,5	456	03	10	00	07	43	492	10	06	07	03			

* Номинальный диаметр резьбы крепежной детали.

Име. № дубликата
Име. № подлинника

210

№ изм
№ изд

Продолжение табл.2

Типораз- мер шайбы		XXX	КЧ				Типораз- мер шайбы		XXX	КЧ				Типораз- мер шайбы		XXX	КЧ			
d_p^*	A		1	2	3	4	d_p^*	A		1	2	3	4	d_p^*	A		1	2	3	4
12	43,5	493	09	05	06	02	12	61,5	529	03	10	00	07	14	43	565	10	06	07	03
	44	494	08	04	05	01		62	530	10	06	07	03		43,5	566	09	05	06	02
	44,5	495	07	03	04	00		62,5	531	09	05	06	02		44	567	08	04	05	01
	45	496	06	02	03	10		63	532	08	04	05	01		44,5	568	07	03	04	00
	45,5	497	05	01	02	09		63,5	533	07	03	04	00		45	569	06	02	03	10
	46	498	04	00	01	08		64	534	06	02	03	10		45,5	570	02	09	10	06
	46,5	499	03	10	00	07		64,5	535	05	01	02	09		46	571	01	08	09	05
	47	500	05	01	02	09		65	536	04	00	01	08		46,5	572	00	07	08	04
	47,5	501	04	00	01	08		65,5	537	03	10	00	07		47	573	10	06	07	03
	48	502	03	10	00	07		66	538	02	09	10	06		47,5	574	09	05	06	02
	48,5	503	02	09	10	06		66,5	539	01	08	09	05		48	575	08	04	05	01
	49	504	01	08	09	05		67	540	08	04	05	01		48,5	576	07	03	04	00
	49,5	505	00	07	08	04		67,5	541	07	03	04	00		49	577	06	02	03	10
	50	506	10	06	07	03		68	542	06	02	03	10		49,5	578	05	01	02	09
	50,5	507	09	05	06	02		68,5	543	05	01	02	09		50	579	04	00	01	08
	51	508	08	04	05	01		69	544	04	00	01	08		50,5	580	00	07	08	04
	51,5	509	07	03	04	00		69,5	545	03	10	00	07		51	581	10	06	07	03
	52	510	03	10	00	07		70	546	02	09	10	06		51,5	582	09	05	06	02
	52,5	511	02	09	10	06		70,5	547	01	08	09	05		52	583	08	04	05	01
	53	512	01	08	09	05		71	548	00	07	08	04		52,5	584	07	03	04	00
	53,5	513	00	07	08	04		71,5	549	10	06	07	03		53	585	06	02	03	10
	54	514	10	06	07	03		72	550	06	02	03	10		53,5	586	05	01	02	09
	54,5	515	09	05	06	02		72,5	551	05	01	02	09		54	587	04	00	01	08
	55	516	08	04	05	01		73	552	04	00	01	08		54,5	588	03	10	00	07
	55,5	517	07	03	04	00		73,5	553	03	10	00	07		55	589	02	09	10	06
	56	518	06	02	03	10		74	554	02	09	10	06		55,5	590	09	05	06	02
	56,5	519	05	01	02	09		74,5	555	01	08	09	05		56	591	08	04	05	01
	57	520	01	08	09	05		75	556	00	07	08	04		56,5	592	07	03	04	00
	57,5	521	00	07	08	04		75,5	557	10	06	07	03		57	593	06	02	03	10
	58	522	10	06	07	03		76	558	09	05	06	02		57,5	594	05	01	02	09
	58,5	523	09	05	06	02		40	559	08	04	05	01		58	595	04	00	01	08
59	524	08	04	05	01	40,5	560	04	00	01	08	58,5	596	03	10	00	07			
59,5	525	07	03	04	00	41	561	03	10	00	07	59	597	02	09	10	06			
60	526	06	02	03	10	41,5	562	02	09	10	06	59,5	598	01	08	09	05			
60,5	527	05	01	02	09	42	563	01	08	09	05	60	599	00	07	08	04			
61	528	04	00	01	08	42,5	564	00	07	08	04	60,5	600	02	09	10	06			

*

Номинальный диаметр резьбы крепежной детали.

№ изм.
№ изм.

210

Изм. № дубликата
Изм. № редакции

Типораз- мер шайбы	XXX	КЧ				Типораз- мер шайбы	XXX	КЧ				Типораз- мер шайбы	XXX	КЧ				
		1	2	3	4			1	2	3	4			1	2	3	4	
d_p^{*}	A					d_p^{*}	A					d_p^{*}	A					
61	601	01	08	09	05	40,5	637	00	07	08	04	58,5	673	07	03	04	00	
61,5	602	00	07	08	04	41	638	10	06	07	03	59	674	06	02	03	10	
62	603	10	06	07	03	41,5	639	09	05	06	02	59,5	675	05	01	02	09	
62,5	604	09	05	06	02	42	640	05	01	02	09	60	676	04	00	01	08	
63	605	08	04	05	01	42,5	641	04	00	01	08	60,5	677	03	10	00	07	
63,5	606	07	03	04	00	43	642	03	10	00	07	61	678	02	09	10	06	
64	607	06	02	03	10	43,5	643	02	09	10	06	61,5	679	01	08	09	05	
64,5	608	05	01	02	09	44	644	01	08	09	05	62	680	08	04	05	01	
65	609	04	00	01	08	44,5	645	00	07	08	04	62,5	681	07	03	04	00	
65,5	610	00	07	08	04	45	646	10	06	07	03	63	682	06	02	03	10	
66	611	10	06	07	03	45,5	647	09	05	06	02	63,5	683	05	01	02	09	
66,5	612	09	05	06	02	46	648	08	04	05	01	64	684	04	00	01	08	
67	613	08	04	05	01	46,5	649	07	03	04	00	64,5	685	03	10	00	07	
67,5	614	07	03	04	00	47	650	03	10	00	07	65	686	02	09	10	06	
68	615	06	02	03	10	47,5	651	02	09	10	06	65,5	687	01	08	09	05	
68,5	616	05	01	02	09	48	652	01	08	09	05	66	688	00	07	08	04	
69	617	04	00	01	08	48,5	653	00	07	08	04	66,5	689	10	06	07	03	
69,5	618	03	10	00	07	49	654	10	06	07	03	67	690	06	02	03	10	
70	619	02	09	10	06	49,5	655	09	05	06	02	67,5	691	05	01	02	09	
70,5	620	09	05	06	02	50	656	08	04	05	01	68	692	04	00	01	08	
71	621	08	04	05	01	50,5	657	07	03	04	00	68,5	693	03	10	00	07	
71,5	622	07	03	04	00	51	658	06	02	03	10	69	694	02	09	10	06	
72	623	06	02	03	10	51,5	659	05	01	02	09	69,5	695	01	08	09	05	
72,5	624	05	01	02	09	52	660	01	08	09	05	70	696	00	07	08	04	
73	625	04	00	01	08	52,5	661	00	07	08	04	70,5	697	10	06	07	03	
73,5	626	03	10	00	07	53	662	10	06	07	03	71	698	09	05	06	02	
74	627	02	09	10	06	53,5	663	09	05	06	02	71,5	699	08	04	05	01	
74,5	628	01	08	09	05	54	664	08	04	05	01	72	700	10	06	07	03	
75	629	00	07	08	04	54,5	665	07	03	04	00	72,5	701	09	05	06	02	
75,5	630	07	03	04	00	55	666	06	02	03	10	73	702	08	04	05	01	
76	631	06	02	03	10	55,5	667	05	01	02	09	73,5	703	07	03	04	00	
76,5	632	05	01	02	09	56	668	04	00	01	08	74	704	06	02	03	10	
77	633	04	00	01	08	56,5	669	03	10	00	07	74,5	705	05	01	02	09	
77,5	634	03	10	00	07	57	670	10	06	07	03	75	706	04	00	01	08	
78	635	02	09	10	06	57,5	671	09	05	06	02	75,5	707	03	10	00	07	
18	40	636	01	08	09	05	58	672	08	04	05	01	76	708	02	09	10	06

* Номинальный диаметр резьбы крепежной детали

№ изм.
№ изд.

Изм. № дубликата
Изм. № подлинника

210

Продолжение табл.2

Типораз- мер шайбы	XXX	КЧ				Типораз- мер шайбы	XXX	КЧ				Типораз- мер шайбы	XXX	КЧ						
		d_p^*	A	1	2			3	4	d_p^*	A			1	2	3	4	d_p^*	A	1
16	76,5	709	01	08	09	05	18	59	745	08	04	05	01	20	77	781	04	00	01	08
	77	710	08	04	05	01		59,5	746	07	03	04	00		77,5	782	03	10	00	07
	77,5	711	07	03	04	00		60	747	06	02	03	10		78	783	02	09	10	06
	78	712	06	02	03	10		60,5	748	05	01	02	09		78,5	784	01	08	09	05
	78,5	713	05	01	02	09		61	749	04	00	01	08		79	785	00	07	08	04
	79	714	04	00	01	08		61,5	750	00	07	08	04		79,5	786	10	06	07	03
	79,5	715	03	10	00	07		62	751	10	06	07	03		80	787	09	05	06	02
	80	716	02	09	10	06		62,5	752	09	05	06	02		80,5	788	08	04	05	01
	45	717	01	08	09	05		63	753	08	04	05	01		81	789	07	03	04	00
	45,5	718	00	07	08	04		63,5	754	07	03	04	00		81,5	790	03	10	00	07
	46	719	10	06	07	03		64	755	06	02	03	10		82	791	02	09	10	06
	46,5	720	06	02	03	10		64,5	756	05	01	02	09		45	792	01	08	09	05
	47	721	05	01	02	09		65	757	04	00	01	08		45,5	793	00	07	08	04
	47,5	722	04	00	01	08		65,5	758	03	10	00	07		46	794	10	06	07	03
	48	723	03	10	00	07		66	759	02	09	10	06		46,5	795	09	05	06	02
	48,5	724	02	09	10	06		66,5	760	09	05	06	02		47	796	08	04	05	01
49	725	01	08	09	05	67	761	08	04	05	01	47,5	797	07	03	04	00			
49,5	726	00	07	08	04	67,5	762	07	03	04	00	48	798	06	02	03	10			
50	727	10	06	07	03	68	763	06	02	03	10	48,5	799	05	01	02	09			
50,5	728	09	05	06	02	68,5	764	05	01	02	09	49	800	07	03	04	00			
51	729	08	04	05	01	69	765	04	00	01	08	49,5	801	06	02	03	10			
51,5	730	04	00	01	08	69,5	766	03	10	00	07	50	802	05	01	02	09			
52	731	03	10	00	07	70	767	02	09	10	06	50,5	803	04	00	01	08			
52,5	732	02	09	10	06	70,5	768	01	08	09	05	51	804	03	10	00	07			
53	733	01	08	09	05	71	769	00	07	08	04	51,5	805	02	09	10	06			
53,5	734	00	07	08	04	71,5	770	07	03	04	00	52	806	01	08	09	05			
54	735	10	06	07	03	72	771	06	02	03	10	52,5	807	00	07	08	04			
54,5	736	09	05	06	02	72,5	772	05	01	02	09	53	808	10	06	07	03			
55	737	08	04	05	01	73	773	04	00	01	08	53,5	809	09	05	06	02			
55,5	738	07	03	04	00	73,5	774	03	10	00	07	54	810	05	01	02	09			
56	739	06	02	03	10	74	775	02	09	10	06	54,5	811	04	00	01	08			
56,5	740	02	09	10	06	74,5	776	01	08	09	05	55	812	03	10	00	07			
57	741	01	08	09	05	75	777	00	07	08	04	55,5	813	02	09	10	06			
57,5	742	00	07	08	04	75,5	778	10	06	07	03	56	814	01	08	09	05			
58	743	10	06	07	03	76	779	09	05	06	02	56,5	815	00	07	08	04			
58,5	744	09	05	06	02	76,5	780	05	01	02	09	57	816	10	06	07	03			
												57,5	817	09	05	06	02			

* Номинальный диаметр резьбы крепежной детали.

Изм. № дубликата
Изм. № подлинника
210

Продолжение табл.2

№ изм. № изр.	Изм № дубликата Изм. № первоначального	Типоразмер шайбы		КЧ				Типоразмер шайбы		КЧ				Типоразмер шайбы		КЧ			
		d _p * А	XXX	1	2	3	4	d _p * А	XXX	1	2	3	4	d _p * А	XXX	1	2	3	4
		58	818	08	04	05	01	76	854	04	00	01	08	59,5	890	00	07	08	04
		58,5	819	07	03	04	00	76,5	855	03	10	00	07	60	891	10	06	07	03
		59	820	03	10	00	07	77	856	02	09	10	06	60,5	892	09	05	06	02
		59,5	821	02	09	10	06	77,5	857	01	08	09	05	61	893	08	04	05	01
		60	822	01	08	09	05	78	858	00	07	08	04	61,5	894	07	03	04	00
		60,5	823	00	07	08	04	78,5	859	10	06	07	03	62	895	06	02	03	10
		61	824	10	06	07	03	79	860	06	02	03	10	62,5	896	05	01	02	09
		61,5	825	09	05	06	02	79,5	861	05	01	02	09	63	897	04	00	01	08
		62	826	08	04	05	01	20 80	862	04	00	01	08	63,5	898	03	10	00	07
		62,5	827	07	03	04	00	80,5	863	03	10	00	07	64	899	02	09	10	06
		63	828	06	02	03	10	81	864	02	09	10	06	64,5	900	04	00	01	08
		63,5	829	05	01	02	09	81,5	865	01	08	09	05	65	901	03	10	00	07
		64	830	01	08	09	05	82	866	00	07	08	04	65,5	902	02	09	10	06
		64,5	831	00	07	08	04	82,5	867	10	06	07	03	66	903	01	08	09	05
		65	832	10	06	07	03	83	868	09	05	06	02	66,5	904	00	07	08	04
		65,5	833	09	05	06	02	83,5	869	08	04	05	01	67	905	10	06	07	03
		66	834	08	04	05	01	84	870	04	00	01	08	67,5	906	09	05	06	02
		66,5	835	07	03	04	00	50	871	03	10	00	07	68	907	08	04	05	01
		67	836	06	02	03	10	50,5	872	02	09	10	06	68,5	908	07	03	04	00
		67,5	837	05	01	02	09	51	873	01	08	09	05	69	909	06	02	03	10
		68	838	04	00	01	08	51,5	874	00	07	08	04	69,5	910	02	09	10	06
		68,5	839	03	10	00	07	32	875	10	06	07	03	70	911	01	08	09	05
		69	840	10	06	07	03	52,5	876	09	05	06	02	70,5	912	00	07	08	04
		69,5	841	09	05	06	02	53	877	08	04	05	01	71	913	10	06	07	03
		70	842	08	04	05	01	53,5	878	07	03	04	00	71,5	914	09	05	06	02
		70,5	843	07	03	04	00	54	879	06	02	03	10	72	915	08	04	05	01
		71	844	06	02	03	10	22 54,5	880	02	09	10	06	72,5	916	07	03	04	00
		71,5	845	05	01	02	09	55	881	01	08	09	05	73	917	06	02	03	10
		72	846	04	00	01	08	55,5	882	00	07	08	04	73,5	918	05	01	02	09
		72,5	847	03	10	00	07	56	883	10	06	07	03	74	919	04	00	01	08
		73	848	02	09	10	06	56,5	884	09	05	06	02	74,5	920	00	07	08	04
		73,5	849	01	08	09	05	57	885	08	04	05	01	75	921	10	06	07	03
		74	850	08	04	05	01	57,5	886	07	03	04	00	75,5	922	09	05	06	02
		74,5	851	07	03	04	00	58	887	06	02	03	10	76	923	08	04	05	01
		75	852	06	02	03	10	58,5	888	05	01	02	09	76,5	924	07	03	04	00
		75,5	853	05	01	02	09	59	889	04	00	01	08	77	925	06	02	03	10

* Номинальный диаметр резьбы крепежной детали

Типоразмер шайбы		XXX	КЧ				Типоразмер шайбы		XXX	КЧ				Типоразмер шайбы		XXX	КЧ			
d_p^*	A		1	2	3	4	d_p^*	A		1	2	3	4	d_p^*	A		1	2	3	4
22	77,5	926	05	01	02	09	24	59	019	01	08	07	03	24	77	055	08	04	03	10
	78	927	04	00	01	08		59,5	020	08	04	03	10		77,5	056	07	03	02	09
	78,5	928	03	10	00	07		60	021	07	03	02	09		78	057	06	02	01	08
	79	929	02	09	10	06		60,5	022	06	02	01	08		78,5	058	05	01	00	07
	79,5	930	09	05	06	02		61	023	05	01	00	07		79	059	04	00	10	06
	80	931	08	04	05	01		61,5	024	04	00	10	06		79,5	060	00	07	06	02
	80,5	932	07	03	04	00		62	025	03	10	09	05		80	061	10	06	05	01
	81	933	06	02	03	10		62,5	026	02	09	08	04		80,5	062	09	05	04	00
	81,5	934	05	01	02	09		63	027	01	08	07	03		81	063	08	04	03	10
	82	935	04	00	01	08		63,5	028	00	07	06	02		81,5	064	07	03	02	09
	82,5	936	03	10	00	07		64	029	10	06	05	01		82	065	06	02	01	08
	83	937	02	09	10	06		64,5	030	06	02	01	08		82,5	066	05	01	00	07
	83,5	938	01	08	09	05		65	031	05	01	00	07		83	067	04	00	10	06
	84	939	00	07	08	04		65,5	032	04	00	10	06		83,5	068	03	10	09	05
	84,5	940	07	03	04	00		66	033	03	10	09	05		84	069	02	09	08	04
	85	941	06	02	03	10		66,5	034	02	09	08	04		84,5	070	09	05	04	00
	85,5	942	05	01	02	09		67	035	01	08	07	03		85	071	08	04	03	10
	86	943	04	00	01	08		67,5	036	00	07	06	02		85,5	072	07	03	02	09
24	50	001	00	07	06	02	68	037	10	06	05	01	86	073	06	02	01	08		
	50,5	002	10	06	05	01	68,5	038	09	05	04	00	86,5	074	05	01	00	07		
	51	003	09	05	04	00	69	039	08	04	03	10	87	075	04	00	10	06		
	51,5	004	08	04	03	10	69,5	040	04	00	10	06	87,5	076	03	10	09	05		
	52	005	07	03	02	09	70	041	03	10	09	05	88	077	02	09	08	04		
	52,5	006	06	02	01	08	70,5	042	02	09	08	04								
	53	007	05	01	00	07	71	043	01	08	07	03								
	53,5	008	04	00	10	06	71,5	044	00	07	06	02								
	54	009	03	10	09	05	72	045	10	06	05	01								
	54,5	010	10	06	05	01	72,5	046	09	05	04	00								
	55	011	09	05	04	00	73	047	08	04	03	10								
	55,5	012	08	04	03	10	73,5	048	07	03	02	09								
56	013	07	03	02	09	74	049	06	02	01	08									
56,5	014	06	02	01	08	74,5	050	02	09	08	04									
57	015	05	01	00	07	75	051	01	08	07	03									
57,5	016	04	00	10	06	75,5	052	00	07	06	02									
58	017	03	10	09	05	76	053	10	06	05	01									
58,5	018	02	09	08	04	76,5	054	09	05	04	00									

* Номинальный диаметр резьбы крепежной детали.

ЛИСТ РЕГИСТРАЦИИ ИЗМЕНЕНИЙ

№ изм.	Номера страниц				Номер "Изв. об изм."	Подпись	Дата	Срок введения изменения
	Изме- ненных	Заме- ненных	Новых	Анну- лиро- ванных				
2	+1	—	—	—	11825	<i>Синь</i>	16.03.97	