

ТИПОВЫЕ КОНСТРУКЦИИ, ИЗДЕЛИЯ И УЗЛЫ ЗДАНИЙ И СООРУЖЕНИЙ

СЕРИЯ 1.132.1-12 с

ПАНЕЛИ НАРУЖНЫХ СТЕН

ОДНОРЯДНОЙ РАЗРЕЗКИ ЛЕГКОБЕТОННЫЕ ДЛЯ КРУПНОПАНЕЛЬНЫХ
ЖИЛЫХ ЗДАНИЙ С ШАГОМ ПОПЕРЕЧНЫХ СТЕН 2.4÷3.6 м И ВЫСОТОЙ
ЭТАЖА 2.8 м. ДЛЯ СТРОИТЕЛЬСТВА В СЕЙСМИЧЕСКИХ РАЙОНАХ

ВЫПУСК 2-2

АРМАТУРНЫЕ ИЗДЕЛИЯ И ЗАКЛАДНЫЕ ДЕТАЛИ ПАНЕЛЕЙ ТОЛЩИНОЙ 350 мм.

МП (И-2-02)

Примечание.

С учетом результатов проведенного ГУП ЦИП анализа фонда, Госстрой России перевел в разряд материалов для проектирования (МП) ряд серий проектной документации на типовые строительные конструкции с предоставлением возможности их использования в качестве справочного материала и сохранением в фонде типовой проектной документации.

В разряд материалов для проектирования были, в основном, переведены железобетонные несущие конструкции, разработанные до введения ныне действующих СНиП 2-03-01-84, а также ряд серий ограждающих конструкций, область применения которых существенно сузилась после внесения в СНиП II-3-79 изменений № 3 и № 4.

Их применение допускается при проектировании и строительстве при условии обязательной проверки соответствия принятых конструктивных решений и марок конструкции и изделий (из числа переведенных в МП), требованиям действующих нормативных документов и уточненной области их применения.

Возможность изготовления таких конструкций и изделий по соответствующим типовым (переведенным в МП) рабочим чертежам без изменения или с необходимыми изменениями, определяется проектной организацией, применяющей указанные конструкции и изделия в конкретном проекте.

18615

ЦЕНА 1-98

ТИПОВЫЕ КОНСТРУКЦИИ, ИЗДЕЛИЯ И УЗЛЫ ЗДАНИЙ И СООРУЖЕНИЙ

СЕРИЯ 1.132.1-12с

ПАНЕЛИ НАРУЖНЫХ СТЕН

ОДНОРЯДНОЙ РАЗРЕЗКИ ЛЕГКОБЕТОННЫЕ ДЛЯ КРУПНОПАНЕЛЬНЫХ
ЖИЛЫХ ЗДАНИЙ С ШАГОМ ПОПЕРЕЧНЫХ СТЕН $2.4 \div 3.6$ м И ВЫСОТОЙ
ЭТАЖА 2.8 м. ДЛЯ СТРОИТЕЛЬСТВА В СЕЙСМИЧЕСКИХ РАЙОНАХ

ВЫПУСК 2-2

АРМАТУРНЫЕ ИЗДЕЛИЯ И ЗАКЛАДНЫЕ ДЕТАЛИ ПАНЕЛЕЙ ТОЛЩИНОЙ 350 мм.

РАЗРАБОТАНЫ ЦНИИЭП ЖИЛИЩА ГОСУДАРСТВЕННОГО КОМИТЕТА ПО ГРАЖДАНСКОМУ СТРОИТЕЛЬ-
СТВУ И АРХИТЕКТУРЕ ПРИ ГОССТРОЕ СССР ПРИ УЧАСТИИ ЦНИИСК ИМ. В.А. КУЧЕРЕНКО

ЦНИИЭП ЖИЛИЩА

РУК. ОТДЕЛЕНИЯ ПРОЕКТИР. РАБОТ *Криппа* А. КРИППА
ГЛ. ИНЖЕНЕР ОТДЕЛЕНИЯ *Н. Дыховичная* Н. ДЫХОВИЧНАЯ
ГЛ. КОНСТРУКТОР ОТДЕЛЕНИЯ *Б. Смирнов* Б. СМИРНОВ
НАЧ. ОТДЕЛА КОНСТРУКЦИЙ *Л. Балабанов* Л. БАЛАБАНОВСКИЙ
ГЛ. ИНЖЕНЕР КАТАЛОГА *Н. Росинский* Н. РОСИНСКИЙ
ГЛ. ИНЖЕНЕР ПРОЕКТА *Ю. Герман* Ю. ГЕРМАН

ЦНИИСК ИМ. В.А. КУЧЕРЕНКО

ЗАМ. ДИРЕКТОРА *С. Поляков* С. ПОЛЯКОВ
ЗАВ. ЛАБОРАТОРИЕЙ *И. Черкашин* И. ЧЕРКАШИН
СТ. ИНЖЕНЕР *В. Подгорный* В. ПОДГОРНЫЙ

УТВЕРЖДЕНЫ:

ПРИКАЗОМ ГОСГРАЖДАНСТРОЯ

ОТ 28 ЯНВАРЯ 1983 г. № 37
ВВЕДЕНЫ В ДЕЙСТВИЕ С 01.02.83 г.

СОГЛАСОВАНО: ГИПРОСТРОИМАШ

ГЛ. ИНЖЕНЕР ИНСТИТУТА

Н. Губенко Н. ГУБЕНКО

Наименование чертежей	Лист	Стр.	Наименование чертежей	Лист	Стр.
Содержание	1с	2	Каркасы КН142.23+26; КН145.23+26; КН148.23+26	22	27
Пояснительная записка	Лп+Зп	3+5	Каркасы КН142.27+30; КН145.27+30; КН148.27+30	23	28
Каркасы КН5+КН8; КН101+КН104; КН109	1	6	Каркасы КН160.1+7; КН161.1+4; КН162.1+6	24	29
Каркасы КН110+КН124, КН110л+КН120л	2	7	Каркасы КН160.8+13; КН161.7+13; КН162.7+12	25	30
Каркасы КН125+КН135	3	8	Каркасы КН160.14+15; КН161.14+15; КН162.13+17	26	31
Каркасы ПКН2+ПКН27; ПКН101; ПКН101а	4	9	Каркасы КН160.18+20; КН161.18+20; КН162.18+22	27	32
Каркасы ПКН30+ПКН60	5	10	Каркасы I62.23+26	28	33
Каркасы КН140.1+КН154.1; КН140.2+КН142.2	6	11	Каркасы КН162.27+30	29	34
Каркасы КН143.2+КН154.2; КН140.3+КН145.3	7	12	Сетки СН1.1+СН31.1	30	35
Каркасы КН146.3+154.3; КН140.4+КН148.4	8	13	Сетки СН4.2+СН31.2	31	36
Каркасы КН149.4+КН154.4; КН142.5+КН148.5; КН142.6+КН148.6; КН140.7	9	14	Сетки СН5.3+СН31.3	32	37
Каркасы КН141.7+КН154.7; КН140.8+КН143.8	10	15	Сетки СН4.4+СН31.4	33	38
Каркасы КН144.8+КН154.8; КН140.9+КН146.9	11	16	Сетки СН3.5+СН31.5	34	39
Каркасы КН147.9+КН154.9; КН140.10+КН149.10	12	17	Сетки СН5.6+СН31.6	35	40
Каркасы КН150.10+КН154.10; КН142.11+КН148.11; КН142.12+КН148.12; КН140.13; КН141.13	13	18	Сетки СН41.1+СН41.6	36	41
Каркасы КН142.13+КН154.13	14	19	Сетки с СН45.1+СН49.1; СН45.2+СН49.2; СН47.3+СН49.3	37	42
Каркасы КН140.14+КН152.14	15	20	Сетки с СН45.4+СН49.4; СН45.5+СН49.5; СН47.6+СН49.6	38	43
Каркасы КН153.14; КН154.14; КН140.15+КН150.15	16	21	Сетки ПОН55а; ПОН56а; СН58; СН59;	39	44
Каркасы КН151.15+КН154.15; КН142.16+КН148.16; КН142.17+КН148.17	17	22	Петли строповочные ПН1+ПН5. Гнутые стержни АН1.1; АН1.2; АН2.1; АН2л.1; АН2.2; АН2л.2; АН3	40	45
Каркасы КН140.18+КН152.18	18	23	Гнутые стержни АН4.1+4; АН4л.1+4; АН5.1+4; АН5л.1+4	41	46
Каркасы КН153.18; КН154.18; КН140.19+КН150.19	19	24	Гнутые стержни АН6.1+4; АН7.1+4; АН8.1+3	42	47
Каркасы КН151.19+КН154.19; КН140.20+КН148.20	20	25	Закладные детали МН1, МН2, МН3, МН4	43	48
Каркасы КН149.20+КН154.20; КН142.21+КН148.21 КН142.22+КН148.22	21	26	Гнутые стержни АН9, АН10. Отдельные стержни ТН1; с ТН2.1+5 по ТН12.1+4.	44	49
			Отдельные стержни с ТН14.1+5 по ТН30.4+5	45	50

ТК
1979

СОДЕРЖАНИЕ

СЕРИЯ
1.152-12С
ВЫПУСК ЛИСТ
2-2 1с

Серия I.132-42с входит в состав Общесоюзного каталога промышленных изделий для жилищно-гражданского строительства.

Чертежи, приведенные в настоящем выпуске, предназначены для изготовления арматурных изделий и закладных деталей, из которых комплектуются арматурные блоки панелей, приведенные в выпусках I-1, I-2, I-3, I-4, I-5, I-6 I-7 настоящей серии.

Детали арматурных блоков приведены в выпуске 0-2.

Идентичность армирования панелей различных типов позволила унифицировать арматурные изделия. Все они делятся на несколько групп, объединяющих изделия по назначению, параметрам поперечного сечения и принятым характеристикам стержней. Внутри большинства групп изделия отличаются только длинами, что позволяет получать их путем разрезки условно бесконечной ленты определенного поперечного сечения, изготавливаемой на автоматической контактно-сварочной машине. Этому способствует и то обстоятельство, что в большинстве случаев в сетках и каркасах положение первого поперечного стержня относительно торца продольного стержня не регламентируется и может быть равным от 50 мм до У-50, где У-шаг поперечных стержней. Изделия, входящие в такую группу, имеют одинаковые буквенные обозначения и сквозную цифровую нумерацию, на них выполняется один (в пределах листа) эскиз.

Изделия настоящего выпуска делятся на следующие группы:

1. Вертикальные каркасы КН101, КН102, устанавливаемые у боковых торцов панелей, у дверных проемов и в теле глухих панелей;
2. Вертикальные каркасы КН103-КН104, обрамляющие проемы;
3. Горизонтальные каркасы КН5-КН8, армирующие верхнюю четверть проемов.

4. Горизонтальный каркас КН109, устанавливаемый в штрабе двухшаговых панелей.

5. Горизонтальные каркасы КН110+КН127, устанавливаемые по опорным граням панелей.

6. Горизонтальные каркасы КН130+КН135, обрамляющие проемы.

7. Горизонтальные каркасы КН148+КН154, устанавливаемые в перемычках панелей с оконными и балконными проемами.

8. Горизонтальные каркасы КН160+КН162, устанавливаемые в перемычках под окнами в панелях лестничных клеток.

Горизонтальные каркасы (пункты 7 и 8) делаются несимметричными для случая совместной работы над- и подпроемных перемычек и симметричными - для случая их раздельной работы.

9. Горизонтальные пространственные (гнутое) каркасы ПКН10 и ПКН1а, армирующие торцы панелей групп НТ1 и НТ4;

10. Горизонтальные пространственные (гнутое) каркасы ПКН2+ПКН60, армирующие гребни панелей.

11. Сетки СН1+СН31, армирующие простенки и глухие панели.

12. Сетки СН41, устанавливаемые над проемами в панелях лестничной клетки.

13. Сетки СН45+СН49, армирующие подоконные перемычки и подоконную часть балконных проемов.

14. Сетки ПСН55а, ПСН56а и СН59, армирующие торцы панелей групп НТ1 и НТ4.

ТК

1979

ПОЯСНИТЕЛЬНАЯ ЗАПИСКА

СЕРИЯ	
1.132.4-12с	
ВЫПУСК	ЛИСТ
2-2	1п

- 15. Сетка СН58, армирующая штрабу двухшаговых панелей.
 - 16. Гнутые стержни АН1, АН2, АН9-горизонтальные выпуски.
 - 17. Гнутый стержень АН3, устанавливаемый в штрабе двухшаговых панелей. гнутый стержень АН10, усиливающий верхние выступы.
 - 18. Гнутые стержни АН4+АН8 - вертикальные выпуски.
 - 19. Петля строповочные ПН1+ПН5.
 - 20. Закладные детали МН1, МН2 - армирующие выступы опорных краев.
 - 21. Закладные детали МН3, МН4 - для крепления к ним огражденной лоджий и балконов.
 - 22. Отдельный стержень ТН1, устанавливаемый в торце панелей НТ1 и НТ4.
 - 23. Отдельные вертикальные стержни ТН2, обрамляющие проемы.
 - 24. Отдельные горизонтальные стержни ТН3-ТН4, устанавливаемые под оконной частью балконных проемов.
 - 25. Отдельные горизонтальные стержни ТН5-ТН9, устанавливаемые по низу проемов и по низу панелей с раздельно работающими перемычками.
- Набор элементов каждой группы определен из условия возможности заармировать любую панель из типов, принятых в "Номенклатуре унифицированных промышленных изделий крупнопанельных 4-9-этажных жилых домов с шагом несущих поперечных стен от 2,4 до 3,6м для строительства в сейсмических районах".
- Принятым набором арматурных изделий возможно частичное или полное армирование и других видов в групп наружных стеновых па-

нелей.

Конкретные длины арматурных изделий определены в зависимости от размеров и конфигураций панелей и конструктивного решения унифицированных узлов армирования панелей.

Учитывая реальные условия производства (завод будет выпускать ограниченную номенклатуру панелей), количество марок, изготавливаемых на одном заводе, будет меньше, запроецированного в настоящем выпуске.

Изготовление изделий и применяемые материалы

Все изготавливаемые по настоящему выпуску изделия должны отвечать требованиям ГОСТ 10922-75, ГОСТ 14098-68 и ГОСТ 19292-73.

Значительная унификация параметров арматурных изделий позволяет изготавливать их при помощи точечной сварки на автоматизированной линии 7728/2 с машиной МТМ-09 или линия типа И-2И, разработанной Индустройпроект, или линия 7728/3, разработанной на базе МТМК-3х100, а также подобных линиях.

Арматурная сталь принята в соответствии со СНиП П-21-75. С учетом изменений и дополнений по состоянию на 1 января 1982 год. Арматура каркасов и сеток принята из стали классов А-III и В-1, петлевые выпуски - из стали класса А-1.

Петля строповочные следует выполнять только из горячекатанной стали класса А-1 ВСт.Зсп2, ВСт.З пс2 по ГОСТ 380-71* (последние для температур при монтаже не ниже -40°С).

Полосовой металл закладных деталей и двутавры выполняются из стали марок ВСт.Зсп2.

Анкера закладных деталей привариваются контактной точечной

ЦНИИЖПРОЕКТЫ

ТК
1979

ПОЯСНИТЕЛЬНАЯ ЗАПИСКА

Серия
1152.4-12с
Выпуск лист
2-2 2п

или рельефно-точечной сваркой, тавровые соединения анкеров могут выполняться дуговой сваркой под слоем флюса на автоматах типа АСС-2МУ и АКВ-2001. При применении оборудования не обеспечивающего режим сварки автоматически, следует толщину пластинок увеличить до 8 мм.

Защиту закладных деталей от коррозии осуществлять по СНиП III-28-73.

Маркировка изделий

Принятая в настоящей серии маркировка изделий ориентирована на комплектацию их по технологическим признакам.

Плоские каркасы обозначены буквами КН, где Н характеризует принадлежность их к различным видам изделий к конструкциям наружных стен.

Пространственные каркасы, получаемые при помощи сгибания плоских каркасов, обозначены буквами ПКН.

Плоские сетки обозначаются буквами СН.

Пространственные сетки, получаемые при помощи сгибания плоских сеток, обозначены буквами ПСН.

Гнутые стержни различного назначения обозначены буквами АН.

Исключение составляют гнутые стержни, применяемые для строповки (петли строповочные) панелей и обозначаемые буквами ПН.

Закладные детали обозначены буквами МН; эти изделия обязательно включают в себя элементы, изготовленные из сортового проката.

Нумерация в пределах основных видов изделий (каркас, сетка, петля, гнутый стержень и закладные детали) принята сквозная. В отдельных случаях нумерация изделий следующей группы (в пределах одного вида изделия) начинается с числа выбранного так, что для предыдущей группы оставлены запасные номера.

В связи с тем, что набор арматурных изделий обеспечивает армирование панелей с большим диапазоном нагрузок, необходимо иметь изделия рабочего армирования с различными прочностными характеристиками. Для таких изделий применена следующая система маркировки:

после числа, характеризующего габаритные характеристики изделия, ставится точка и после нее цифры, характеризующие его прочность: диаметр стержней, класс стали, шаг поперечных стержней, размеры ячейки сеток; например, КН40.1; КН40.2 и т.д.

Зеркальные изделия имеют индекс "Л".

ЦЕНТРАЛЬНАЯ ЖИЛИЩНО-КОММУНАЛЬНО-ХОЗЯЙСТВЕННАЯ УПРАВЛЕНИЕ

ТК
1979

СЕРИЯ
1152.1-12
1979

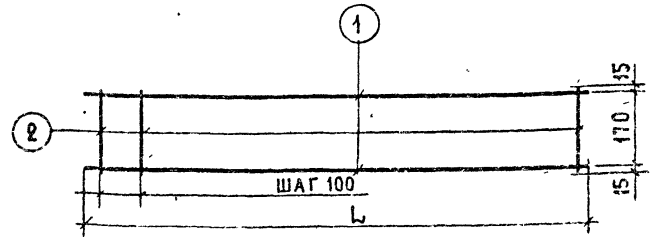
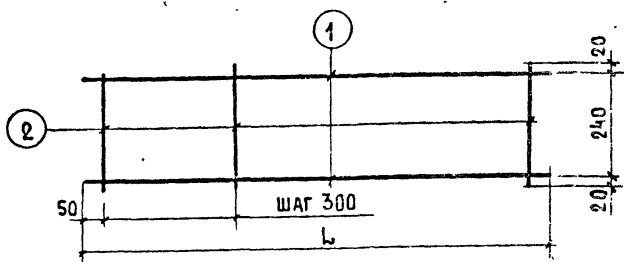

СПЕЦИФИКАЦИЯ

ВЫБОРКА

АРМАТУРНОЕ ИЗДЕЛИЕ	МАРКА ПОЗ.	ДИАМЕТР ММ.	КЛАСС СТАЛИ	ДЛИНА (L) ММ	КОЛ-ВО	ДИАМЕТР ММ	КЛАСС СТАЛИ	ОБЩАЯ ДЛИНА, М	ОБЩАЯ МАССА, КГ
KH 101	1	5	ВГ	790	2	5	ВГ	1.58	0.24
	2	4	ВГ	280	3	4	ВГ	0.84	0.08
								ИТОГО:	0.32
KH 102	1	5	ВГ	2630	2	5	ВГ	5.26	0.81
	2	4	ВГ	280	9	4	ВГ	2.52	0.25
								ИТОГО:	1.05

СПЕЦИФИКАЦИЯ

ВЫБОРКА

АРМАТУРНОЕ ИЗДЕЛИЕ	МАРКА ПОЗ.	ДИАМЕТР ММ	КЛАСС СТАЛИ	ДЛИНА (L) ММ	КОЛ-ВО	ДИАМЕТР ММ	КЛАСС СТАЛИ	ОБЩАЯ ДЛИНА, М	ОБЩАЯ МАССА, КГ
KH 5	1	4	ВГ	1800	2	4	ВГ	7.20	0.71
	2	4	ВГ	200	18				
KH 6	1	4	ВГ	2000	2	4	ВГ	8.00	0.79
	2	4	ВГ	200	20				
KH 7	1	4	ВГ	2200	2	4	ВГ	8.80	0.87
	2	4	ВГ	200	22				
KH 8	1	4	ВГ	2700	2	4	ВГ	10.80	1.07
	2	4	ВГ	200	27				

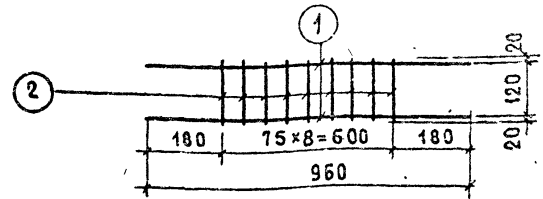
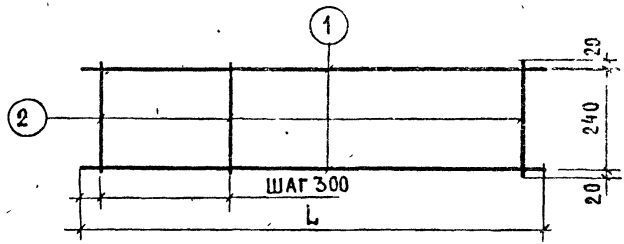

KH 103	1	5	ВГ	1100	2	5	ВГ	2.20	0.34
	2	4	ВГ	280	4	4	ВГ	1.12	0.11
								ИТОГО:	0.45
KH 104	1	5	ВГ	1700	2	5	ВГ	3.40	0.52
	2	4	ВГ	280	6	4	ВГ	1.68	0.17
								ИТОГО:	0.69

KH 109	1	8	АIII	960	2	8	АIII	1.92	0.76
	2	5	ВГ	160	9	5	ВГ	1.71	0.26
								ИТОГО:	1.02

ТК
1979

КАРКАСЫ KH 5 ÷ KH 8; KH 101 ÷ KH 104, KH 109

СЕРИЯ
1.132.1-12с
ВЫПУСК
2-2 ЛИСТ
1

ЧИПЧИГИ ЛИМИЦА БЕКАИВА ДЕК С ПЛАНИМАН
 СТ. ИНЖЕНЕР ШОС-И. ГОУСЕВА БЕА ИЖ. ШИШКОКА
 И П Р О Б Е К Т А
 ШИШКОКА

СТ. ИМЕНЕ: КР... А. ГОЛЫЗОВА ВЕД. ИЖ. Д. С. С. ИШТАТИОНЕР

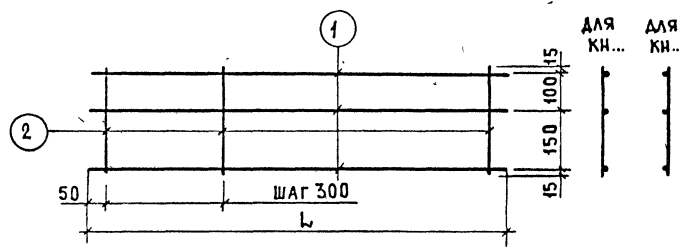

СПЕЦИФИКАЦИЯ						ВЫБОРКА		7	
АРМАТУРНОЕ ИЗДЕЛИЕ	МАРКА ПОЗ	ДИАМЕТР ММ	КЛАСС СТАЛИ	ДЛИНА (L) ММ	КОЛ-ВО	ДИАМЕТР ММ	КЛАСС СТАЛИ	ОБЩАЯ ДЛИНА, М	ОБЩАЯ МАССА, КГ
КН 117 КН 117А	1	5	ВЛ	3110	3	5	ВЛ	11.13	1.71
	2	4	ВЛ	280	13	4	ВЛ	3.64	0.36
								ИТОГО:	2.07
КН 118 КН 118А	1	5	ВЛ	4310	3	5	ВЛ	12.93	1.99
	2	4	ВЛ	280	15	4	ВЛ	4.20	0.42
								ИТОГО:	2.41
КН 119 КН 119А	1	5	ВЛ	4910	3	5	ВЛ	14.73	2.27
	2	4	ВЛ	280	17	4	ВЛ	4.76	0.47
								ИТОГО:	2.74
КН 120 КН 120А	1	5	ВЛ	5510	3	5	ВЛ	16.53	2.55
	2	4	ВЛ	280	19	4	ВЛ	5.32	0.53
								ИТОГО:	3.08

СПЕЦИФИКАЦИЯ						ВЫБОРКА			
АРМАТУРНОЕ ИЗДЕЛИЕ	МАРКА ПОЗ	ДИАМЕТР ММ	КЛАСС СТАЛИ	ДЛИНА (L) ММ	КОЛ-ВО	ДИАМЕТР ММ	КЛАСС СТАЛИ	ОБЩАЯ ДЛИНА, М	ОБЩАЯ МАССА, КГ
КН 110 КН 110А	1	5	ВЛ	440	3	5	ВЛ	1.32	0.20
	2	4	ВЛ	280	2	4	ВЛ	0.56	0.05
								ИТОГО:	0.25
КН 111 КН 111А	1	5	ВЛ	1040	3	5	ВЛ	3.12	0.48
	2	4	ВЛ	280	4	4	ВЛ	1.12	0.11
								ИТОГО:	0.59
КН 112 КН 112А	1	5	ВЛ	1640	3	5	ВЛ	4.92	0.76
	2	4	ВЛ	280	6	4	ВЛ	1.68	0.17
								ИТОГО:	0.93
КН 113 КН 113А	1	5	ВЛ	1875	3	5	ВЛ	5.63	0.87
	2	4	ВЛ	280	7	4	ВЛ	1.96	0.19
								ИТОГО:	1.06
КН 114 КН 114А	1	5	ВЛ	2475	3	5	ВЛ	7.43	1.14
	2	4	ВЛ	280	9	4	ВЛ	2.52	0.25
								ИТОГО:	1.39
КН 115 КН 115А	1	5	ВЛ	3110	3	5	ВЛ	9.33	1.44
	2	4	ВЛ	280	11	4	ВЛ	3.08	0.30
								ИТОГО:	1.74
КН 116 КН 116А	1	5	ВЛ	3075	3	5	ВЛ	9.23	1.42
	2	4	ВЛ	280	11	4	ВЛ	3.08	0.30
								ИТОГО:	1.72

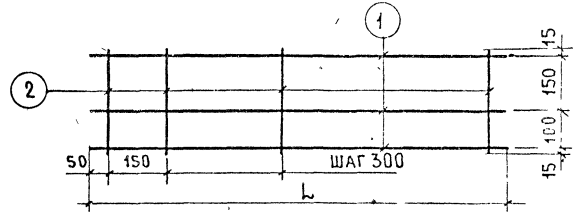

КН 121	1	5	ВЛ	1450	3	5	ВЛ	4.35	0.67
	2	4	ВЛ	280	6	4	ВЛ	1.68	0.17
								ИТОГО:	0.84
КН 122	1	5	ВЛ	2050	3	5	ВЛ	6.15	0.95
	2	4	ВЛ	280	8	4	ВЛ	2.24	0.22
								ИТОГО:	1.17
КН 123	1	5	ВЛ	2650	3	5	ВЛ	7.95	1.22
	2	4	ВЛ	280	10	4	ВЛ	2.80	0.28
								ИТОГО:	1.50
КН 124	1	5	ВЛ	3250	3	5	ВЛ	9.75	1.50
	2	4	ВЛ	280	12	4	ВЛ	3.36	0.33
								ИТОГО:	1.83

ТК
1979

КАРКАСЫ КН 110 ÷ КН 124, КН 110А ÷ КН 120А

СЕРИЯ
1.132.1-12
ВЪЯСН. ЛИСТ
2-2 2

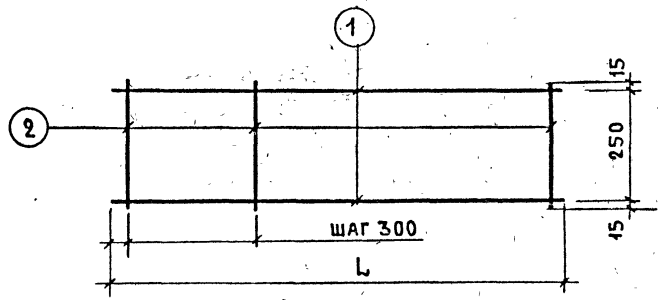
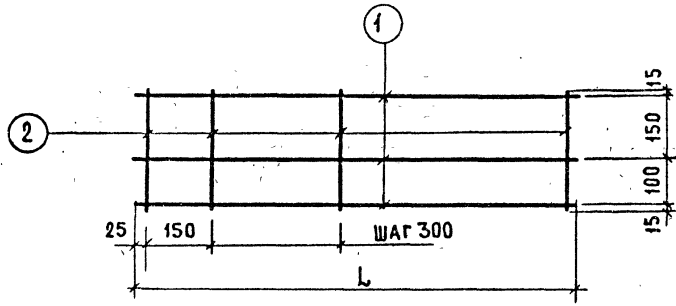

СПЕЦИФИКАЦИЯ

ВЫБОРКА

АРМАТУРНОЕ ИЗДЕЛИЕ	МАРКА ПОЗ.	ДИАМЕТР ММ	КЛАСС СТАЛИ	ДЛИНА (L) ММ	КОЛ-ВО	ДИАМЕТР ММ	КЛАСС СТАЛИ	ОБЩАЯ ДЛИНА, М	ОБЩАЯ МАССА, КГ
КН 125	1	5	ВрI	1700	3	5	ВрI	5.10	0.79
	2	4	ВрI	280	7	4	ВрI	1.96	0.19
								Итого:	0.98
КН 126	1	5	ВрI	2300	3	5	ВрI	6.90	1.06
	2	4	ВрI	280	9	4	ВрI	2.52	0.25
								Итого:	1.31
КН 127	1	5	ВрI	2900	3	5	ВрI	8.70	1.34
	2	4	ВрI	280	11	4	ВрI	3.08	0.30
								Итого:	1.64

СПЕЦИФИКАЦИЯ

ВЫБОРКА

АРМАТУРНОЕ ИЗДЕЛИЕ	МАРКА ПОЗ.	ДИАМЕТР ММ	КЛАСС СТАЛИ	ДЛИНА (L) ММ	КОЛ-ВО	ДИАМЕТР ММ	КЛАСС СТАЛИ	ОБЩАЯ ДЛИНА, М	ОБЩАЯ МАССА, КГ
КН 130	1	5	ВрI	950	2	5	ВрI	1.90	0.29
	2	4	ВрI	280	4	4	ВрI	1.12	0.11
								Итого:	0.40
КН 131	1	5	ВрI	1350	2	5	ВрI	2.70	0.41
	2	4	ВрI	280	5	4	ВрI	1.40	0.14
								Итого:	0.55
КН 132	1	5	ВрI	1450	2	5	ВрI	2.90	0.45
	2	4	ВрI	280	5	4	ВрI	1.40	0.14
								Итого:	0.59
КН 133	1	5	ВрI	1500	2	5	ВрI	3.00	0.46
	2	4	ВрI	280	5	4	ВрI	1.40	0.14
								Итого:	0.60
КН 134	1	5	ВрI	1750	2	5	ВрI	3.50	0.54
	2	4	ВрI	280	6	4	ВрI	1.68	0.17
								Итого:	0.71
КН 135	1	5	ВрI	2250	2	5	ВрI	4.50	0.69
	2	4	ВрI	280	8	4	ВрI	2.24	0.22
								Итого:	0.91

ТК
1979

КАРКАСЫ КН 125 ÷ КН 135

СЕРИЯ
1.132.1-12с
ВЫПУСК ЛИСТ
2-2 3

СТ. ИМЕНИ С. П. ГОЛУБЕВА ВЕД. ИР. Ж. И. МАШИНОСТРОИТЕЛЬНОГО ЦЕНТРА

ДТБАНК 472001.1 Сорочин, в/а 2202, М.Шаргород

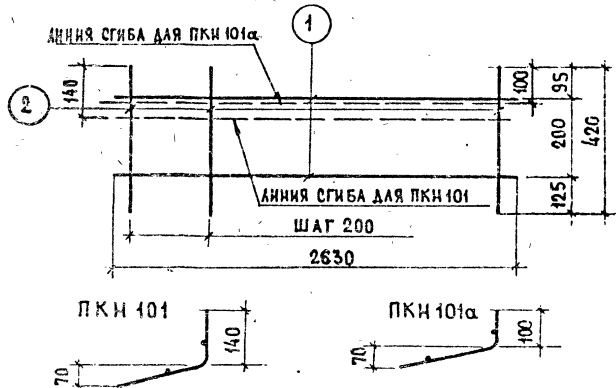

СПЕЦИФИКАЦИЯ

ВЫБОРКА

АРМАТУРНОЕ ИЗДЕЛИЕ	МАРКА ПОЗ.	ДИАМЕТР ММ	КЛАСС СТАЛИ	ДЛИНА (L) ММ	КОЛ-ВО	ДИАМЕТР ММ	КЛАСС СТАЛИ	ОБЩАЯ ДЛИНА, М	ОБЩАЯ МАССА, КГ
ПКН 101	1	4	ВГ	2630	2	4	ВГ	11.12	1.10
ПКН 101а	2	4	ВГ	420	14				

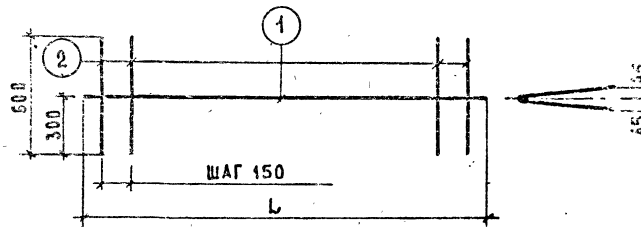

ПКН 2	1	4	ВГ	1020	1	4	ВГ	5.22	0.52
	2	4	ВГ	600	7				
ПКН 3	1	4	ВГ	1620	1	4	ВГ	8.22	0.81
	2	4	ВГ	600	11				

СПЕЦИФИКАЦИЯ

ВЫБОРКА

9

АРМАТУРНОЕ ИЗДЕЛИЕ	МАРКА ПОЗ.	ДИАМЕТР ММ	КЛАСС СТАЛИ	ДЛИНА (L) ММ	КОЛ-ВО	ДИАМЕТР ММ	КЛАСС СТАЛИ	ОБЩАЯ ДЛИНА, М	ОБЩАЯ МАССА, КГ
ПКН 4	1	4	ВГ	1750	1	4	ВГ	8.95	0.89
	2	4	ВГ	600	12				
ПКН 6	1	4	ВГ	2050	1	4	ВГ	10.45	1.03
	2	4	ВГ	600	14				
ПКН 8	1	4	ВГ	2220	1	4	ВГ	11.22	1.11
	2	4	ВГ	600	15				
ПКН 9	1	4	ВГ	2350	1	4	ВГ	11.95	1.18
	2	4	ВГ	600	16				
ПКН 11	1	4	ВГ	2650	1	4	ВГ	13.45	1.33
	2	4	ВГ	600	18				
ПКН 13	1	4	ВГ	2950	1	4	ВГ	14.95	1.48
	2	4	ВГ	600	20				
ПКН 15	1	4	ВГ	3250	1	4	ВГ	16.45	1.63
	2	4	ВГ	600	22				
ПКН 17	1	4	ВГ	3550	1	4	ВГ	17.95	1.78
	2	4	ВГ	600	24				
ПКН 19	1	4	ВГ	3740	1	4	ВГ	18.71	1.85
	2	4	ВГ	600	25				
ПКН 21	1	4	ВГ	4310	1	4	ВГ	21.71	2.15
	2	4	ВГ	600	29				
ПКН 23	1	4	ВГ	4910	1	4	ВГ	24.71	2.45
	2	4	ВГ	600	33				
ПКН 25	1	4	ВГ	5510	1	4	ВГ	27.71	2.74
	2	4	ВГ	600	37				
ПКН 27	1	4	ВГ	6110	1	4	ВГ	30.71	3.04
	2	4	ВГ	600	41				

ТК
1979

КАРКАСЫ ПКН 2÷ ПКН 27; ПКН 101, ПКН 101а

СЕРИЯ
1.132.1-12с
ВЫПУСК
2-2 ЛИСТ
4

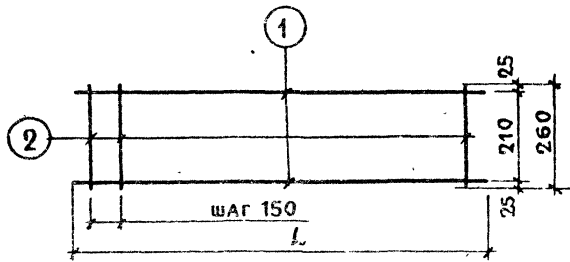

С П Е Ц И Ф И К А Ц И Я **В ы б о р к а** 11

АРМАТУРНОЕ ИЗДЕЛИЕ	МАРКА ПОЗ	ДИАМЕТР ММ	КЛАСС СТАЛИ	ДЛИНА(L) ММ	КОЛ-ВО	ДИАМЕТР ММ	КЛАСС СТАЛИ	ОБЩАЯ ДЛИНА, М	ОБЩАЯ МАССА, КГ
КН147.1	1	8	AIII	3075	2	8	AIII	6.15	2.43
	2	4	BII	260	21	4	BII	5.45	0.54
Итого:									2.97
КН148.1	1	8	AIII	3250	2	8	AIII	6.50	2.57
	2	4	BII	260	22	4	BII	5.70	0.56
Итого:									3.13
КН149.1	1	8	AIII	5300	2	8	AIII	10.60	4.19
	2	4	BII	260	36	4	BII	9.35	0.32
Итого:									5.11

С п е ц и ф и к а ц и я **В ы б о р к а**

АРМАТУРНОЕ ИЗДЕЛИЕ	МАРКА ПОЗ	ДИАМЕТР ММ	КЛАСС СТАЛИ	ДЛИНА(L) ММ	КОЛ-ВО	ДИАМЕТР ММ	КЛАСС СТАЛИ	ОБЩАЯ ДЛИНА, М	ОБЩАЯ МАССА, КГ
КН140.1	1	8	AIII	1700	2	8	AIII	3.40	1.34
	2	4	BII	260	12	4	BII	3.10	0.20
Итого:									1.64
КН141.1	1	8	AIII	1875	2	8	AIII	3.75	1.48
	2	4	BII	260	13	4	BII	3.38	0.33
Итого:									1.81
КН142.1	1	8	AIII	2050	2	8	AIII	4.10	1.62
	2	4	BII	260	14	4	BII	3.64	0.36
Итого:									1.98
КН143.1	1	8	AIII	2300	2	8	AIII	4.60	1.82
	2	4	BII	260	16	4	BII	4.15	0.41
Итого:									2.23
КН144.1	1	8	AIII	2475	2	8	AIII	4.95	1.95
	2	4	BII	260	17	4	BII	4.40	0.43
Итого:									2.38
КН145.1	1	8	AIII	2650	2	8	AIII	5.30	2.03
	2	4	BII	260	18	4	BII	4.70	0.46
Итого:									2.55
КН146.1	1	8	AIII	2900	2	8	AIII	5.80	2.29
	2	4	BII	260	20	4	BII	5.20	0.51
Итого:									2.80

АРМАТУРНОЕ ИЗДЕЛИЕ	МАРКА ПОЗ	ДИАМЕТР ММ	КЛАСС СТАЛИ	ДЛИНА(L) ММ	КОЛ-ВО	ДИАМЕТР ММ	КЛАСС СТАЛИ	ОБЩАЯ ДЛИНА, М	ОБЩАЯ МАССА, КГ
КН150.1	1	8	AIII	5475	2	8	AIII	10.95	4.32
	2	4	BII	260	37	4	BII	9.60	0.95
Итого:									5.27
КН151.1	1	8	AIII	5650	2	8	AIII	11.30	4.46
	2	4	BII	260	38	4	BII	9.85	0.97
Итого:									5.43
КН152.1	1	8	AIII	5900	2	8	AIII	11.80	4.66
	2	4	BII	260	40	4	BII	10.4	1.03
Итого:									5.69
КН153.1	1	8	AIII	6075	2	8	AIII	12.15	4.80
	2	4	BII	260	41	4	BII	10.70	1.06
Итого:									5.86
КН154.1	1	8	AIII	6250	2	8	AIII	12.50	4.94
	2	4	BII	260	42	4	BII	10.9	1.08
Итого:									6.02
КН140.2	1	10	AIII	1700	2	10	AIII	3.40	2.10
	2	4	BII	260	12	4	BII	3.10	0.30
Итого:									2.40
КН141.2	1	10	AIII	1875	2	10	AIII	3.75	2.31
	2	4	BII	260	13	4	BII	3.38	0.33
Итого:									2.64
КН142.2	1	10	AIII	2050	2	10	AIII	4.10	2.53
	2	4	BII	260	14	4	BII	3.64	0.36
Итого:									2.89

ТК
1979

КАРКАСЫ КН140.1 ÷ КН154.1; КН140.2 ÷ КН142.2

СЕРИЯ
1.132.12c
Выпуск 2-2 Лист 6

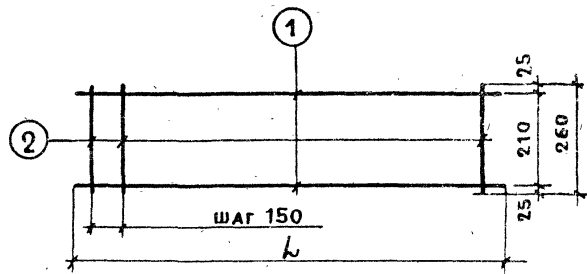

СПЕЦИФИКАЦИЯ						ВЫБОРКА				12
АРМАТУРНОЕ ИЗДЕЛИЕ	МАРКА ПОЗ	ДИАМ ММ	КЛАСС СТАЛИ	ДЛИНА ММ	КОЛ-ВО	ДИАМЕТР ММ	КЛАСС СТАЛИ	ОБЩАЯ ДЛИНА, М	ОБЩАЯ МАССА, КГ	
КН150.2	1	10	A III	5475	2	10	A III	10.95	6.76	
	2	4	BpI	260	37	4	BpI	9.60	0.95	
									Итого	7.71
КН151.2	1	10	A III	5650	2	10	A III	11.30	6.97	
	2	4	BpI	260	38	4	BpI	9.85	0.97	
									Итого	7.94
КН152.2	1	10	A III	5900	2	10	A III	11.80	7.28	
	2	4	BpI	260	40	4	BpI	10.4	1.03	
									Итого	8.31

СПЕЦИФИКАЦИЯ						ВЫБОРКА				
АРМАТУРНОЕ ИЗДЕЛИЕ	МАРКА ПОЗ.	ДИАМЕТР ММ	КЛАСС СТАЛИ	ДЛИНА(С) ММ	КОЛ-ВО	ДИАМЕТР ММ	КЛАСС СТАЛИ	ОБЩАЯ ДЛИНА, М	ОБЩАЯ МАССА, КГ	
КН143.2	1	10	A III	2300	2	10	A III	4.60	2.84	
	2	4	BpI	260	16	4	BpI	4.15	0.41	
									Итого	3.25
КН144.2	1	10	A III	2475	2	10	A III	4.95	3.04	
	2	4	BpI	260	17	4	BpI	4.40	0.43	
									Итого	3.48
КН145.2	1	10	A III	2650	2	10	A III	5.30	3.27	
	2	4	BpI	260	18	4	BpI	4.70	0.46	
									Итого	3.73
КН146.2	1	10	A III	2900	2	10	A III	5.80	3.58	
	2	4	BpI	260	20	4	BpI	5.20	0.51	
									Итого	4.09
КН147.2	1	10	A III	3075	2	10	A III	6.15	3.79	
	2	4	BpI	260	21	4	BpI	5.45	0.54	
									Итого	4.33
КН148.2	1	10	A III	3250	2	10	A III	6.50	4.01	
	2	4	BpI	260	22	4	BpI	5.7	0.56	
									Итого	4.57
КН149.2	1	10	A III	5300	2	10	A III	10.60	6.54	
	2	4	BpI	260	35	4	BpI	9.35	0.92	
									Итого	7.46

КН153.2	1	10	A III	6075	2	10	A III	12.15	7.50	
	2	4	BpI	260	41	4	BpI	10.70	1.06	
									Итого	8.56
КН154.2	1	10	A III	6250	2	10	A III	12.50	7.71	
	2	4	BpI	260	42	4	BpI	10.9	1.08	
									Итого	8.79
КН140.3	1	12	A III	1700	2	12	A III	3.40	3.02	
	2	4	BpI	260	12	4	BpI	3.10	0.30	
									Итого	3.32
КН141.3	1	12	A III	1875	2	12	A III	3.75	3.53	
	2	4	BpI	260	13	4	BpI	5.98	0.59	
									Итого	3.92
КН142.3	1	12	A III	2050	2	12	A III	4.10	3.64	
	2	4	BpI	260	14	4	BpI	3.64	0.36	
									Итого	4.00
КН143.3	1	12	A III	2300	2	12	A III	4.60	4.08	
	2	4	BpI	260	16	4	BpI	4.15	0.41	
									Итого	4.49
КН144.3	1	12	A III	2475	2	12	A III	4.95	4.39	
	2	4	BpI	260	17	4	BpI	4.40	0.46	
									Итого	4.85
КН145.3	1	12	A III	2650	2	12	A III	5.30	4.71	
	2	4	BpI	260	18	4	BpI	4.70	0.46	
									Итого	5.17

ТК
1979

Каркасы КН143.2 ÷ КН154.2; КН140.3 ÷ КН145.3

СЕРИЯ
1.132.1-12с
ВЫПУСК ЛИСТ
2-2 7

ЦНИИ ЖИЛИЩА
 ВИАИЖ
 БЕАИЖ
 ГАИЖКПР
 ДИИ
 М.ШТИНСКА
 ИТЕУМА
 ГАИЖКПР
 ПРОБЕРИЛ
 ЮТЕРМАН
 БЗАМЕН

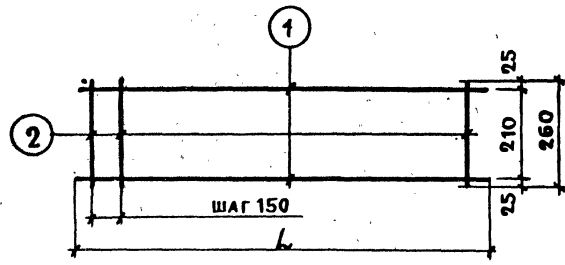

СПЕЦИФИКАЦИЯ						ВЫБОРКА				13
АРМАТУРНОЕ ИЗДЕЛИЕ	МАРКА ПОЗ.	ДИАМЕТР ММ	КЛАСС СТАЛИ	ДЛИНА(L) ММ	КОЛ-ВО	ДИАМЕТР ММ	КЛАСС СТАЛИ	ОБЩАЯ ДЛИНА, М	ОБЩАЯ МАССА, КГ	
КН153.3	1	12	A III	6075	2	12	A III	12.15	10.79	
	2	4	BpI	260	41	4	BpI	10.7	1.06	
									Итого	11.85
КН154.3	1	12	A III	6250	2	12	A III	12.50	11.10	
	2	4	BpI	260	42	4	BpI	10.9	1.08	
									Итого:	12.18
КН140.4	1	12	A III	1700	2	12	A III	3.40	3.02	
	2	5	BpI	260	12	5	BpI	3.10	0.48	
									Итого	3.50
КН141.4	1	12	A III	1875	2	12	A III	3.75	3.33	
	2	5	BpI	260	13	5	BpI	3.38	0.52	
									Итого:	3.85
КН142.4	1	12	A III	2050	2	12	A III	4.10	3.64	
	2	5	BpI	260	14	5	BpI	3.64	0.56	
									Итого	4.20
КН143.4	1	12	A III	2300	2	12	A III	4.60	4.08	
	2	5	BpI	260	16	5	BpI	4.15	0.64	
									Итого	4.72
КН144.4	1	12	A III	2475	2	12	A III	4.95	4.39	
	2	5	BpI	260	17	5	BpI	4.40	0.68	
									Итого	5.07
КН145.4	1	12	A III	2650	2	12	A III	5.30	4.71	
	2	5	BpI	260	18	5	BpI	4.70	0.72	
									Итого	5.43
КН146.4	1	12	A III	2900	2	12	A III	5.80	5.15	
	2	5	BpI	260	20	5	BpI	5.20	0.8	
									Итого	5.95
КН147.4	1	12	A III	3075	2	12	A III	6.15	5.46	
	2	5	BpI	260	21	5	BpI	5.45	0.84	
									Итого	6.30
КН148.4	1	12	A III	3250	2	12	A III	6.50	5.77	
	2	5	BpI	260	22	5	BpI	5.7	0.89	
									Итого	6.66

СПЕЦИФИКАЦИЯ					ВЫБОРКА					
АРМАТУРНОЕ ИЗДЕЛИЕ	МАРКА ПОЗ.	ДИАМЕТР ММ	КЛАСС СТАЛИ	ДЛИНА(L) ММ	КОЛ-ВО	ДИАМЕТР ММ	КЛАСС СТАЛИ	ОБЩАЯ ДЛИНА, М	ОБЩАЯ МАССА, КГ	
КН146.3	1	12	A III	2900	2	12	A III	5.80	5.15	
	2	4	BpI	260	20	4	BpI	4.15	0.41	
									Итого	5.56
КН147.3	1	12	A III	3075	2	12	A III	6.15	5.46	
	2	4	BpI	260	21	4	BpI	5.45	0.54	
									Итого	6.00
КН148.3	1	12	A III	3250	2	12	A III	6.50	5.77	
	2	4	BpI	260	22	4	BpI	5.70	0.56	
									Итого	6.33
КН149.3	1	12	A III	5300	2	12	A III	10.60	9.41	
	2	4	BpI	260	36	4	BpI	9.35	0.92	
									Итого	10.33
КН150.3	1	12	A III	5475	2	12	A III	10.95	9.72	
	2	4	BpI	260	37	4	BpI	9.60	0.95	
									Итого	10.67
КН151.3	1	12	A III	5650	2	12	A III	11.30	10.03	
	2	4	BpI	260	38	4	BpI	9.85	0.97	
									Итого	11.00
КН152.3	1	12	A III	5900	2	12	A III	11.80	10.48	
	2	4	BpI	260	40	4	BpI	10.4	1.03	
									Итого	11.51

ТК
1979

КАРКАСЫ КН146.3 ÷ КН154.3; КН140.4 ÷ КН148.4

СЕРИЯ
1.132.4-12c
ВЫПУСК ЛИСТ
2-2 8

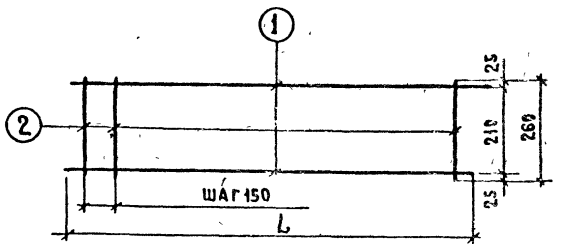

СПЕЦИФИКАЦИЯ					ВЫБОРКА				
АРМАТУРНОЕ ИЗДЕЛИЕ	МАРКА ПОЗ.	ДИАМЕТР ММ	КЛАСС СТАЛИ	ДЛИНА (L) ММ	КОЛ-ВО	ДИАМЕТР ММ	КЛАСС СТАЛИ	ОБЩАЯ ДЛИНА, М	ОБЩАЯ МАССА, КГ
КН 149.4	1	12	AIII	5300	2	12	AIII	10.60	241
	2	5	BII	260	36	5	BII	9.35	145
									ИТОГО: 1086
КН 150.4	1	12	AIII	5475	2	12	AIII	10.95	972
	2	5	BII	260	37	5	BII	9.6	147
									ИТОГО: 11.19
КН 151.4	1	12	AIII	5650	2	12	AIII	11.30	10.03
	2	5	BII	260	38	5	BII	9.9	152
									ИТОГО: 11.55
КН 152.4	1	12	AIII	5900	2	12	AIII	11.80	10.48
	2	5	BII	260	40	5	BII	10.4	1.6
									ИТОГО: 12.08
КН 153.4	1	12	AIII	6075	2	12	AIII	12.15	10.79
	2	5	BII	260	41	5	BII	10.7	1.65
									ИТОГО: 12.44
КН 154.4	1	12	AIII	6250	2	12	AIII	12.50	11.10
	2	5	BII	260	42	5	BII	10.9	1.68
									ИТОГО: 12.78
КН 142.5	1	14	AIII	2050	2	14	AIII	4.10	4.95
	2	5	BII	260	14	5	BII	2.54	0.39
									ИТОГО: 5.34

АРМАТУРНОЕ ИЗДЕЛИЕ	СПЕЦИФИКАЦИЯ				ВЫБОРКА				Итого
	МАРКА ПОЗ.	ДИАМЕТР ММ	КЛАСС СТАЛИ	ДЛИНА (L) ММ	КОЛ-ВО	ДИАМЕТР ММ	КЛАСС СТАЛИ	ОБЩАЯ ДЛИНА, М	
КН 145.5	1	14	AIII	2650	2	14	AIII	5.30	6.40
	2	5	BII	260	18	5	BII	4.67	0.72
									Итого: 7.12
КН 148.5	1	14	AIII	3250	2	14	AIII	6.50	7.85
	2	5	BII	260	22	5	BII	5.7	0.88
									Итого: 8.73
КН 142.6	1	14	AIII	2050	2	14	AIII	4.10	4.95
	2	6	BII	260	14	6	AIII	3.62	0.8
									Итого: 5.25
КН 145.6	1	14	AIII	2650	2	14	AIII	5.30	6.40
	2	6	BII	260	18	6	AIII	4.67	1.04
									Итого: 7.44
КН 148.6	1	14	AIII	3250	2	14	AIII	6.50	7.85
	2	6	BII	260	22	6	AIII	5.7	1.26
									Итого: 9.11

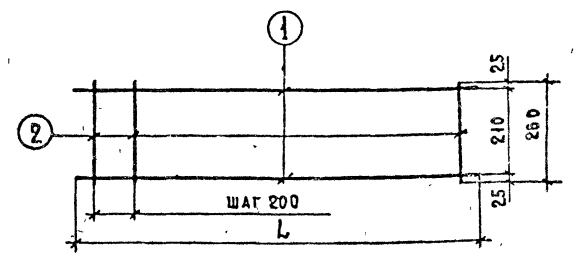

АРМАТУРНОЕ ИЗДЕЛИЕ	СПЕЦИФИКАЦИЯ				ВЫБОРКА				
	МАРКА ПОЗ.	ДИАМЕТР ММ	КЛАСС СТАЛИ	ДЛИНА (L) ММ	КОЛ-ВО	ДИАМЕТР ММ	КЛАСС СТАЛИ	ОБЩАЯ ДЛИНА, М	ОБЩАЯ МАССА, КГ
ЖН 140.7	1	8	AIII	1700	2	8	AIII	3.40	1.34
	2	4	BII	260	9	4	BII	2.34	0.36
									Итого: 1.70

ТК
1979

КАРКАСЫ КН 149.4 ÷ КН 154.4; КН 142.5 ÷ КН 148.5; КН 142.6 ÷ КН 148.6; КН 140.7

СЕРИЯ
1.132.1-120
ВЫПУСК Лист
2-2. 9

ЦНИИ ЖИЛИЩА
 БЕЛ. НИЖ. ПРОЕК. ИНЖ. ПРОЕК. БУД.
 М. ШКОЛЬСКАЯ
 М. ЛЕРМАН
 М. НИЖ. ПРОЕК. БУД.
 П. ПРОВЕРКА
 В. ЗАМЕН

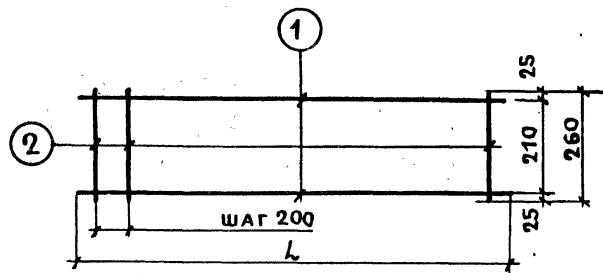

СПЕЦИФИКАЦИЯ

ВЫБОРКА

15

АРМАТУРНОЕ ИЗДЕЛИЕ	МАРКА ПОЗ	ДИАМЕТР ММ	КЛАСС СТАЛИ	ДЛИНА (L) ММ	КОЛ-ВО	ДИАМЕТР ММ	КЛАСС СТАЛИ	ОБЩАЯ ДЛИНА, М	ОБЩАЯ МАССА, КГ		
									ДИАМЕТР ММ	КЛАСС СТАЛИ	ОБЩАЯ ДЛИНА, М
KH148.7	1	8	A III	3250	2	8	A III	6.50	2.57		
	2	4	B I	260	17	4	B I	4.40	0.43		
									Итого:	3.00	
KH149.7	1	8	A III	5300	2	8	A III	10.60	4.19		
	2	4	B I	260	27	4	B I	7.0	0.69		
									Итого:	4.88	
KH150.7	1	8	A III	5475	2	8	A III	10.95	4.32		
	2	4	B I	260	28	4	B I	7.25	0.72		
									Итого:	5.04	
KH151.7	1	8	A III	5650	2	8	A III	11.30	4.46		
	2	4	B I	260	29	4	B I	7.52	0.75		
									Итого:	5.21	
KH141.7	1	8	A III	1875	2	8	A III	3.75	1.48		
	2	4	B I	260	10	4	B I	2.6	0.26		
									Итого:	1.74	
KH152.7	1	8	A III	5900	2	8	A III	11.80	4.66		
	2	4	B I	260	30	4	B I	7.80	0.77		
									Итого:	5.43	
KH142.7	1	8	A III	2050	2	8	A III	4.10	1.62		
	2	4	B I	260	11	4	B I	2.86	0.28		
									Итого:	1.90	
KH153.7	1	8	A III	6075	2	8	A III	12.15	4.80		
	2	4	B I	260	31	4	B I	8.05	0.79		
									Итого:	5.59	
KH143.7	1	8	A III	2300	2	8	A III	4.60	1.82		
	2	4	B I	260	12	4	B I	3.10	0.30		
									Итого:	2.12	
KH144.7	1	8	A III	2475	2	8	A III	4.95	1.95		
	2	4	B I	260	13	4	B I	3.38	0.33		
									Итого:	2.28	
KH145.7	1	8	A III	2650	2	8	A III	5.30	2.09		
	2	4	B I	260	14	4	B I	3.64	0.36		
									Итого:	2.45	
KH146.7	1	8	A III	2900	2	8	A III	5.80	2.29		
	2	4	B I	260	15	4	B I	3.90	0.39		
									Итого:	2.78	
KH147.7	1	8	A III	3075	2	8	A III	6.15	2.43		
	2	4	B I	260	16	4	B I	4.15	0.41		
									Итого:	2.84	
KH140.8	1	10	A III	1700	2	10	A III	3.40	2.10		
	2	4	B I	260	9	4	B I	2.34	0.24		
									Итого:	2.34	
KH141.8	1	10	A III	1875	2	10	A III	3.75	2.31		
	2	4	B I	260	10	4	B I	2.6	0.26		
									Итого:	2.57	
KH142.8	1	10	A III	2050	2	10	A III	4.10	2.53		
	2	4	B I	260	11	4	B I	2.86	0.28		
									Итого:	2.81	
KH143.8	1	10	A III	2300	2	10	A III	4.60	2.84		
	2	4	B I	260	12	4	B I	3.10	0.30		
									Итого:	3.14	

ТК
 1979

КАРКАСЫ KH141.7 ÷ KH154.7; KH140.8 ÷ KH143.8

СЕРИЯ
 1.132.1-12с
 ВЫПУСК
 А ИСТ
 2-2 10

№ ВЗАМЕН
 ПРО ВЕРХН
 ПОТЕРЯН
 ШИРОКОС
 БЕДНИК
 ЖИЛИЩ
 ЦИЛ

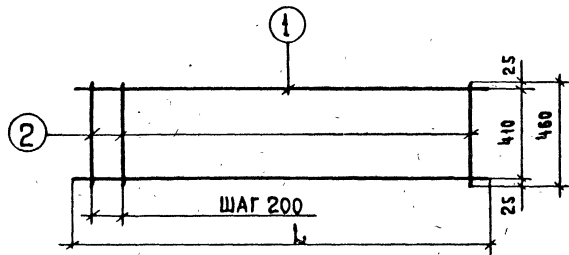

СПЕЦИФИКАЦИЯ

ВЫБОРКА 16

АРМАТУРНОЕ ИЗДЕЛИЕ	МАРКА ПОЗ.	ДИАМЕТР ММ	КЛАСС СТАЛИ	ДЛИНА (L) ММ	КОЛ-ВО	ДИАМЕТР ММ	КЛАСС СТАЛИ	ОБЩАЯ ДЛИНА, М	ОБЩАЯ МАССА, КГ
КН 151.8	1	10	AIII	5650	2	10	AIII	11.30	6.97
	2	4	BpI	260	29	4	BpI	7.52	0.75
									ИТОГО: 7.72
КН 152.8	1	10	AIII	5900	2	10	AIII	11.80	7.28
	2	4	BpI	260	30	4	BpI	7.80	0.77
									ИТОГО: 8.05
КН 153.8	1	10	AIII	6075	2	10	AIII	12.15	7.50
	2	4	BpI	260	31	4	BpI	8.05	0.79
									ИТОГО: 8.29
КН 154.8	1	10	AIII	6250	2	10	AIII	12.50	7.71
	2	4	BpI	260	32	4	BpI	8.30	0.82
									ИТОГО: 8.53
КН 144.8	1	10	AIII	2475	2	10	AIII	4.95	3.05
	2	4	BpI	260	13	4	BpI	3.38	0.33
									ИТОГО: 3.38
КН 145.8	1	10	AIII	2650	2	10	AIII	5.30	3.27
	2	4	BpI	260	14	4	BpI	3.64	0.36
									ИТОГО: 3.63
КН 146.8	1	10	AIII	2900	2	10	AIII	5.80	3.58
	2	4	BpI	260	15	4	BpI	3.90	0.39
									ИТОГО: 3.97
КН 147.8	1	10	AIII	3075	2	10	AIII	6.15	3.79
	2	4	BpI	260	16	4	BpI	4.15	0.41
									ИТОГО: 4.20
КН 148.8	1	10	AIII	3250	2	10	AIII	6.50	4.01
	2	4	BpI	260	17	4	BpI	4.40	0.43
									ИТОГО: 4.44
КН 149.8	1	10	AIII	5300	2	10	AIII	10.60	6.54
	2	4	BpI	260	27	4	BpI	7.0	0.69
									ИТОГО: 7.23
КН 150.8	1	10	AIII	5475	2	10	AIII	10.95	6.76
	2	4	BpI	260	28	4	BpI	7.25	0.72
									ИТОГО: 7.48

АРМАТУРНОЕ ИЗДЕЛИЕ	МАРКА ПОЗ.	ДИАМЕТР ММ	КЛАСС СТАЛИ	ОБЩАЯ ДЛИНА, М	ОБЩАЯ МАССА, КГ				
КН 140.9	1	12	AIII	1700	2	12	AIII	3.40	3.02
	2	4	BpI	260	9	4	BpI	2.34	0.23
									ИТОГО: 3.25
КН 141.9	1	12	AIII	1875	2	12	AIII	3.75	3.33
	2	4	BpI	260	10	4	BpI	2.6	0.26
									ИТОГО: 3.59
КН 142.9	1	12	AIII	2050	2	12	AIII	4.10	3.64
	2	4	BpI	260	11	4	BpI	2.86	0.28
									ИТОГО: 3.92
КН 143.9	1	12	AIII	2300	2	12	AIII	4.60	4.08
	2	4	BpI	260	12	4	BpI	3.10	0.3
									ИТОГО: 4.38
КН 144.9	1	12	AIII	2475	2	12	AIII	4.95	4.39
	2	4	BpI	260	13	4	BpI	3.38	0.33
									ИТОГО: 4.72
КН 145.9	1	12	AIII	2650	2	12	AIII	5.30	4.71
	2	4	BpI	260	14	4	BpI	3.64	0.36
									ИТОГО: 5.07
КН 146.9	1	12	AIII	2900	2	12	AIII	5.80	5.15
	2	4	BpI	260	15	4	BpI	3.90	0.39
									ИТОГО: 5.54

ТК
1979

КАРКАСЫ КН144.8 ÷ КН154.8; КН140.9 ÷ КН146.9.

СЕРИЯ
1.132.1-12с
Выпуск 2-2 Лист 41

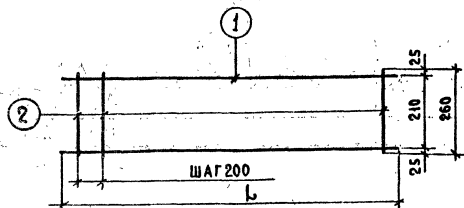

СПЕЦИФИКАЦИЯ

ВЫБОРКА

АРМАТУРНОЕ ИЗДЕЛИЕ	СПЕЦИФИКАЦИЯ					ВЫБОРКА			
	МАРКА ПОЗ	ДИАМЕТР ММ	КЛАСС СТАЛИ	ДЛИНА (L) ММ	КОЛ-ВО	ДИАМЕТР ММ	КЛАСС СТАЛИ	ОБЩАЯ ДЛИНА, М	ОБЩАЯ МАССА, КГ
КН 147.9	1	12	AIII	3075	2	12	AIII	6.15	546
	2	4	B7I	260	16	4	B7I	4.15	641
									ИТОГО: 5.87
КН 148.9	1	12	AIII	3250	2	12	AIII	6.50	577
	2	4	B7I	260	17	4	B7I	4.40	643
									ИТОГО: 6.20
КН 149.9	1	12	AIII	5300	2	12	AIII	10.60	9.41
	2	4	B7I	260	27	4	B7I	7.0	6.59
									ИТОГО: 10.10
КН 150.9	1	12	AIII	5475	2	12	AIII	10.95	9.72
	2	4	B7I	260	28	4	B7I	7.25	6.72
									ИТОГО: 10.44
КН 151.9	1	12	AIII	5650	2	12	AIII	11.30	10.03
	2	4	B7I	260	29	4	B7I	7.52	6.75
									ИТОГО: 10.78
КН 152.9	1	12	AIII	5900	2	12	AIII	11.80	10.48
	2	4	B7I	260	30	4	B7I	7.80	6.79
									ИТОГО: 11.25
КН 153.9	1	12	AIII	6075	2	12	AIII	12.15	10.79
	2	4	B7I	260	31	4	B7I	8.05	6.79
									ИТОГО: 11.58

СПЕЦИФИКАЦИЯ

ВЫБОРКА

17

АРМАТУРНОЕ ИЗДЕЛИЕ	МАРКА ПОЗ	ДИАМЕТР ММ	КЛАСС СТАЛИ	ДЛИНА (L) ММ	КОЛ-ВО	ВЫБОРКА		ОБЩАЯ ДЛИНА, М	ОБЩАЯ МАССА, КГ
						ДИАМЕТР ММ	КЛАСС СТАЛИ		
КН 154.9	1	12	AIII	5250	2	12	AIII	12.50	11.10
	2	4	B7I	260	32	4	B7I	8.30	6.82
									ИТОГО: 11.92
КН 140.10	1	12	AIII	1700	2	12	AIII	3.40	3.01
	2	5	B7I	260	9	4	B7I	2.34	0.23
									ИТОГО: 3.55
КН 141.10	1	12	AIII	1875	2	12	AIII	3.75	3.33
	2	5	B7I	260	10	5	B7I	2.6	0.40
									ИТОГО: 3.73
КН 142.10	1	12	AIII	2050	2	12	AIII	4.10	3.64
	2	5	B7I	260	11	5	B7I	2.86	0.64
									ИТОГО: 4.04
КН 143.10	1	12	AIII	2300	2	12	AIII	4.60	4.08
	2	5	B7I	260	12	5	B7I	3.10	0.48
									ИТОГО: 4.56
КН 144.10	1	12	AIII	2475	2	12	AIII	4.95	4.39
	2	5	B7I	260	13	5	B7I	3.38	0.52
									ИТОГО: 4.91
КН 145.10	1	12	AIII	2650	2	12	AIII	5.30	4.71
	2	5	B7I	260	14	5	B7I	3.64	0.56
									ИТОГО: 5.24
КН 146.10	1	12	AIII	2900	2	12	AIII	5.80	5.15
	2	5	B7I	260	15	5	B7I	3.90	0.60
									ИТОГО: 5.75
КН 147.10	1	12	AIII	3075	2	12	AIII	6.15	5.46
	2	5	B7I	260	16	5	B7I	4.15	0.64
									ИТОГО: 6.10
КН 148.10	1	12	AIII	3250	2	12	AIII	6.50	5.77
	2	5	B7I	260	17	5	B7I	4.40	0.68
									ИТОГО: 6.45
КН 149.10	1	12	AIII	5300	2	12	AIII	10.60	9.41
	2	5	B7I	260	27	5	B7I	7.0	1.08
									ИТОГО: 10.49

ТК

КАРКА СЫ КН 147.9 + КН 154.9; КН 140.10 + КН 149.10

СЕРИЯ 1.132.1-12с
ВЫПУСК 2-2 ЛИСТ 12

1979

ЦИВИЛИЗИЦИОННИ
 ДИЗАЙНОВИ
 ПРОЕКТИ
 ЗА
 СЪВЕЩАВАЩИ
 КЪМ
 КУЛТУРА
 И
 ОБРАЗОВАНИЕ

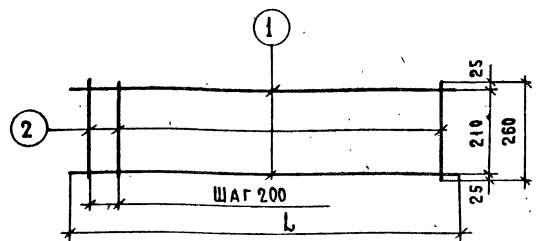

СПЕЦИФИКАЦИЯ						ВЫБОРКА		18	
АРМАТУРНОЕ ИЗДЕЛИЕ	МАРКА ПОЗ.	ДИАМЕТР ММ	КЛАСС СТАЛИ	ДЛИНА (L) ММ	КОЛ-ВО	ДИАМЕТР ММ	КЛАСС СТАЛИ	ОБЩАЯ ДЛИНА, М	ОБЩАЯ МАССА, КГ
КН148,11	1	14	AIII	3250	2	14	AIII	6.50	7.85
	2	5	BII	260	17	5	BII	4.40	0.68
								ИТОГО	8.53
КН142,12	1	14	AIII	2050	2	14	AIII	4.10	4.95
	2	6	AIII	260	11	6	AIII	2.86	0.64
								ИТОГО	5.59
КН145,12	1	14	AIII	2650	2	14	AIII	5.30	6.40
	2	6	AIII	260	14	6	AIII	3.63	0.81
								ИТОГО	7.21
КН148,12	1	14	AIII	3250	2	14	AIII	6.50	7.85
	2	6	AIII	260	17	6	AIII	4.42	0.98
								ИТОГО	7.83

СПЕЦИФИКАЦИЯ						ВЫБОРКА			
АРМАТУРНОЕ ИЗДЕЛИЕ	МАРКА ПОЗ.	ДИАМЕТР ММ	КЛАСС СТАЛИ	ДЛИНА (L) ММ	КОЛ-ВО	ДИАМЕТР ММ	КЛАСС СТАЛИ	ОБЩАЯ ДЛИНА, М	ОБЩАЯ МАССА, КГ
КН150,10	1	12	AIII	5475	2	12	AIII	10.95	9.72
	2	5	BII	260	28	5	BII	7.25	1.13
								ИТОГО:	10.85
КН151,10	1	12	AIII	5650	2	12	AIII	11.30	10.03
	2	5	BII	260	29	5	BII	7.52	1.16
								ИТОГО	11.19
КН152,10	1	12	AIII	5900	2	12	AIII	11.80	10.48
	2	5	BII	260	30	5	BII	7.8	1.2
								ИТОГО	11.68
КН153,10	1	12	AIII	6075	2	12	AIII	12.15	10.79
	2	5	BII	260	31	5	BII	8.05	1.24
								ИТОГО:	12.03
КН154,10	1	12	AIII	6250	2	12	AIII	12.50	11.10
	2	5	BII	260	32	5	BII	8.3	1.28
								ИТОГО	12.38
КН142,11	1	14	AIII	2050	2	14	AIII	4.10	4.95
	2	5	BII	260	11	5	BII	2.86	0.44
								ИТОГО	5.39
КН145,11	1	14	AIII	2650	2	14	AIII	5.30	6.40
	2	5	BII	260	14	5	BII	3.63	0.56
								ИТОГО	6.96

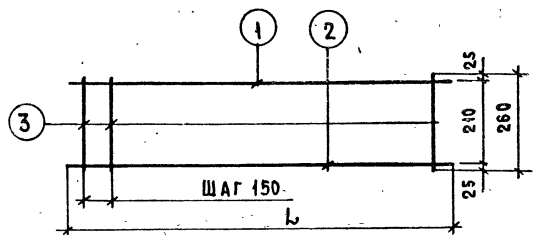

СПЕЦИФИКАЦИЯ						ВЫБОРКА			
АРМАТУРНОЕ ИЗДЕЛИЕ	МАРКА ПОЗ.	ДИАМЕТР ММ	КЛАСС СТАЛИ	ДЛИНА (L) ММ	КОЛ-ВО	ДИАМЕТР ММ	КЛАСС СТАЛИ	ОБЩАЯ ДЛИНА, М	ОБЩАЯ МАССА, КГ
КН140,13	1	8	AIII	1700	1	8	AIII	4.70	0.67
	2	10	AIII	1700	1	10	AIII	1.70	1.05
	3	4	BII	260	12	4	BII	3.12	0.31
								ИТОГО:	2.03
КН141,13	1	8	AIII	1875	1	8	AIII	1.88	0.74
	2	10	AIII	1875	1	10	AIII	1.88	1.16
	3	4	BII	260	13	4	BII	3.38	0.34
								ИТОГО:	2.26

ТК	1978	КАРКА С61 КН150,10+КН154,10; КН142,11÷КН148,11; КН142,12÷КН148,12; КН140,13; КН141,13.	СЕРИЯ	1.132.1-12с
			ВЫПУСК	2-2 ЛИСТ

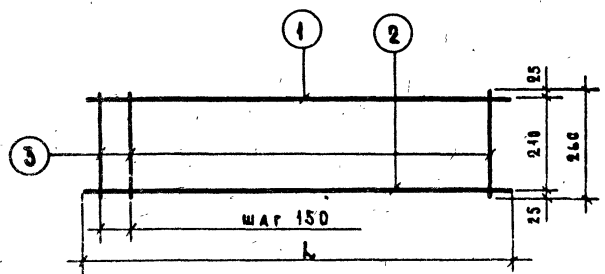

С п е ц и ф и к а ц и я **В ы б о р к а** 19

Арматурное изделие	Марка поз.	Диаметр мм	Класс стали	Длина (L) мм	Кол-во	Диаметр мм	Класс стали	Общая длина, м	Общая масса, кг
КН147.13	1	8	AIII	3075	1	8	AIII	308	1.22
	2	10	AIII	3075	1	10	AIII	308	1.90
	3	4	ВЛ	260	21	4	ВЛ	5.45	0.54
								Итого:	3.66
КН148.13	1	8	AIII	3250	1	8	AIII	325	1.28
	2	10	AIII	3250	1	10	AIII	325	2.00
	3	4	ВЛ	260	22	4	ВЛ	5.7	0.56
								Итого:	3.84
КН149.13	1	8	AIII	5300	1	8	AIII	530	2.09
	2	10	AIII	5300	1	10	AIII	530	3.27
	3	4	ВЛ	260	36	4	ВЛ	9.35	0.92
								Итого:	6.28
КН150.13	1	8	AIII	5475	1	8	AIII	548	2.16
	2	10	AIII	5475	1	10	AIII	548	3.38
	3	4	ВЛ	260	37	4	ВЛ	9.60	0.95
								Итого:	6.49
КН151.13	1	8	AIII	5650	1	8	AIII	565	2.23
	2	10	AIII	5650	1	10	AIII	565	3.49
	3	4	ВЛ	260	38	4	ВЛ	9.85	0.97
								Итого:	6.69
КН152.13	1	8	AIII	5900	1	8	AIII	590	2.33
	2	10	AIII	5900	1	10	AIII	590	3.64
	3	4	ВЛ	260	40	4	ВЛ	10.4	1.03
								Итого:	7.00
КН153.13	1	8	AIII	6075	1	8	AIII	608	2.40
	2	10	AIII	6075	1	10	AIII	608	3.75
	3	4	ВЛ	260	41	4	ВЛ	10.70	1.06
								Итого:	7.21
КН154.13	1	8	AIII	6250	1	8	AIII	625	2.47
	2	10	AIII	6250	1	10	AIII	625	3.86
	3	4	ВЛ	260	42	4	ВЛ	10.9	1.08
								Итого:	7.41

С п е ц и ф и к а ц и я **В ы б о р к а**

Арматурное изделие	Марка поз.	Диаметр мм	Класс стали	Длина (L) мм	Кол-во	Диаметр мм	Класс стали	Общая длина, м	Общая масса, кг
КН142.13	1	8	AIII	2050	1	8	AIII	205	0.81
	2	10	AIII	2050	1	10	AIII	205	1.26
	3	4	ВЛ	260	14	4	ВЛ	3.64	0.36
								Итого:	2.43
КН143.13	1	8	AIII	2300	1	8	AIII	230	0.91
	2	10	AIII	2300	1	10	AIII	230	1.42
	3	4	ВЛ	260	16	4	ВЛ	4.15	0.41
								Итого:	2.74
КН144.13	1	8	AIII	2475	1	8	AIII	248	0.98
	2	10	AIII	2475	1	10	AIII	248	1.53
	3	4	ВЛ	260	17	4	ВЛ	4.40	0.43
								Итого:	2.94
КН145.13	1	8	AIII	2650	1	8	AIII	265	1.05
	2	10	AIII	2650	1	10	AIII	265	1.64
	3	4	ВЛ	260	18	4	ВЛ	4.70	0.46
								Итого:	3.15
КН146.13	1	8	AIII	2900	1	8	AIII	290	1.15
	2	10	AIII	2900	1	10	AIII	290	1.79
	3	4	ВЛ	260	20	4	ВЛ	5.20	0.51
								Итого:	3.45

ТК
1979

КАРКАСЫ КН142.13-КН154.13

с е р и я
4.132.1-12
выпуск
2-2 лист
14

№ ВЗАМЕН
 П Р О В Е Р Е Н
 Ю Г Е Р М А Н
 Ф. Л. И. Н. П. Р.
 О В В. И. Н. И. Я.
 Ш. И. П. И. Ц. А
 В. Д. М. И. Н. С. Ш. А. Т. И. Н. С. К. А
 М. Ш. А. Т. И. Н. С. К. А

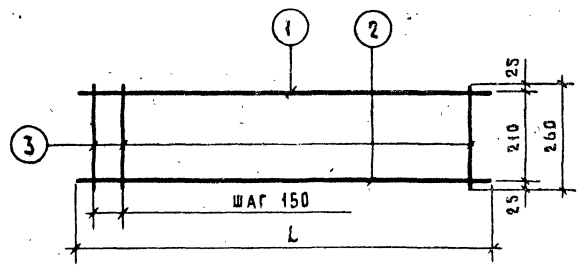

С п е ц и ф и к а ц и я						В ы б о р к а				20
А Р М А Т У Р Н О Е И З Д Е Л И Е	М А Р К А П О З.	Д И А М Е Т Р М М	К Л А С С С Т А Л И	Д Л И Н А (L) М М	К О Л - В О	Д И А М Е Т Р М М	К Л А С С С Т А Л И	О Б Щ А Я Д Л И Н А, М	О Б Щ А Я М А С С А, К Г	
КН145.14	1	8	АШ	2650	1	8	АШ	2.65	1.05	
	2	12	АШ	2650	1	12	АШ	2.65	2.36	
	3	4	ВЛ	260	18	4	ВЛ	4.70	0.46	Итого: 3.87
КН146.14	1	8	АШ	2900	1	8	АШ	2.90	1.15	
	2	12	АШ	2900	1	12	АШ	2.90	2.58	
	3	4	ВЛ	260	20	4	ВЛ	5.20	0.51	Итого: 4.24
КН147.14	1	8	АШ	3075	1	8	АШ	3.08	1.22	
	2	12	АШ	3075	1	12	АШ	3.08	2.73	
	3	4	ВЛ	260	21	4	ВЛ	6.45	0.54	Итого: 4.49
КН148.14	1	8	АШ	3250	1	8	АШ	3.25	1.28	
	2	12	АШ	3250	1	12	АШ	3.25	2.89	
	3	4	ВЛ	260	22	4	ВЛ	5.7	0.56	Итого: 4.73
КН149.14	1	8	АШ	5300	1	8	АШ	5.30	2.09	
	2	12	АШ	5300	1	12	АШ	5.30	4.71	
	3	4	ВЛ	260	36	4	ВЛ	9.35	0.92	Итого: 7.12
КН150.14	1	8	АШ	5475	1	8	АШ	5.48	2.16	
	2	12	АШ	5475	1	12	АШ	5.48	4.86	
	3	4	ВЛ	260	37	4	ВЛ	9.60	0.95	Итого: 7.97
КН151.14	1	8	АШ	5650	1	8	АШ	5.65	2.23	
	2	12	АШ	5650	1	12	АШ	5.65	5.02	
	3	4	ВЛ	260	38	4	ВЛ	9.85	0.97	Итого: 8.22
КН152.14	1	8	АШ	5900	1	8	АШ	5.90	2.33	
	2	12	АШ	5900	1	12	АШ	5.90	5.24	
	3	4	ВЛ	260	40	4	ВЛ	10.4	1.03	Итого: 8.60

С п е ц и ф и к а ц и я					В ы б о р к а				
А Р М А Т У Р Н О Е И З Д Е Л И Е	М А Р К А П О З.	Д И А М Е Т Р М М	К Л А С С С Т А Л И	Д Л И Н А (L) М М	К О Л - В О	Д И А М Е Т Р М М	К Л А С С С Т А Л И	О Б Щ А Я Д Л И Н А, М	О Б Щ А Я М А С С А, К Г
КН140.14	1	8	АШ	1700	1	8	АШ	1.70	0.67
	2	12	АШ	1700	1	12	АШ	1.70	1.51
	3	4	ВЛ	260	12	4	ВЛ	3.10	0.3
									Итого: 2.48
КН141.14	1	8	АШ	1875	1	8	АШ	1.88	0.74
	2	12	АШ	1875	1	12	АШ	1.88	1.67
	3	4	ВЛ	260	13	4	ВЛ	5.98	0.59
									Итого: 3.00
КН142.14	1	8	АШ	2050	1	8	АШ	2.05	0.81
	2	12	АШ	2050	1	12	АШ	2.05	1.82
	3	4	ВЛ	260	14	4	ВЛ	3.64	0.36
									Итого: 2.99
КН143.14	1	8	АШ	2300	1	8	АШ	2.30	0.91
	2	12	АШ	2300	1	12	АШ	2.30	2.04
	3	4	ВЛ	260	16	4	ВЛ	4.15	0.41
									Итого: 3.36
КН144.14	1	8	АШ	2475	1	8	АШ	2.48	0.98
	2	12	АШ	2475	1	12	АШ	2.48	2.20
	3	4	ВЛ	260	17	4	ВЛ	4.40	0.43
									Итого: 3.61

ТК
1979

КАРКАСЫ КН140.14 ÷ КН152.14.

С Е Р И Я
1.132.1-12б
ВЫПУСК
2-2 ЛИСТ
15

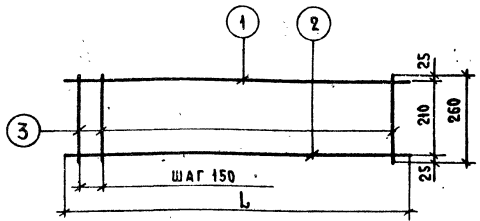

СПЕЦИФИКАЦИЯ

ВЫБОРКА

21

АРМАТУРНОЕ ИЗДЕЛИЕ	СПЕЦИФИКАЦИЯ					ВЫБОРКА			
	МАРКА ПОЗ.	ДИАМЕТР ММ	КЛАСС СТАЛИ	ДЛИНА (L) ММ	КОЛ-ВО	ДИАМЕТР ММ	КЛАСС СТАЛИ	ОБЩАЯ ДЛИНА, М	ОБЩАЯ МАССА, КГ
КН143.15	1	8	AIII	2300	1	8	AIII	230	0.91
	2	12	AIII	2300	1	12	AIII	230	2.04
	3	5	BpI	260	16	5	BpI	4.15	0.64
Итого:									3.59
КН144.15	1	8	AIII	2475	1	8	AIII	248	0.98
	2	12	AIII	2475	1	12	AIII	248	2.20
	3	5	BpI	260	17	5	BpI	4.40	0.68
Итого:									3.86
КН145.15	1	8	AIII	2650	1	8	AIII	265	1.05
	2	12	AIII	2650	1	12	AIII	265	2.36
	3	5	BpI	260	18	5	BpI	4.70	0.72
Итого:									4.13
КН146.15	1	8	AIII	2900	1	8	AIII	290	1.15
	2	12	AIII	2900	1	12	AIII	290	2.58
	3	5	BpI	260	20	5	BpI	5.20	0.8
Итого:									4.53
КН147.15	1	8	AIII	3075	1	8	AIII	308	1.22
	2	12	AIII	3075	1	12	AIII	308	2.73
	3	5	BpI	260	21	5	BpI	5.45	0.84
Итого:									4.99
КН148.15	1	8	AIII	3250	1	8	AIII	325	1.28
	2	12	AIII	3250	1	12	AIII	325	2.89
	3	5	BpI	260	22	5	BpI	5.7	0.88
Итого:									5.05
КН149.15	1	8	AIII	5300	1	8	AIII	530	2.09
	2	12	AIII	5300	1	12	AIII	530	4.71
	3	5	BpI	260	36	5	BpI	9.35	1.45
Итого:									8.25
КН150.15	1	8	AIII	5475	1	8	AIII	548	2.16
	2	12	AIII	5475	1	12	AIII	548	4.86
	3	5	BpI	260	37	5	BpI	9.6	1.47
Итого:									8.49

АРМАТУРНОЕ ИЗДЕЛИЕ	СПЕЦИФИКАЦИЯ					ВЫБОРКА			
	МАРКА ПОЗ.	ДИАМЕТР ММ	КЛАСС СТАЛИ	ДЛИНА (L) ММ	КОЛ-ВО	ДИАМЕТР ММ	КЛАСС СТАЛИ	ОБЩАЯ ДЛИНА, М	ОБЩАЯ МАССА, КГ
КН153.14	1	8	AIII	6075	1	8	AIII	6.08	2.40
	2	12	AIII	6075	1	12	AIII	6.08	5.40
	3	4	BpI	260	41	4	BpI	10.70	1.06
Итого:									8.86
КН154.14	1	8	AIII	6250	1	8	AIII	6.25	2.47
	2	12	AIII	6250	1	12	AIII	6.25	5.55
	3	4	BpI	260	42	4	BpI	10.9	1.08
Итого:									9.10
КН140.15	1	8	AIII	1700	1	8	AIII	1.70	0.67
	2	12	AIII	1700	1	12	AIII	1.70	1.51
	3	5	BpI	260	12	5	BpI	3.10	0.48
Итого:									2.66
КН141.15	1	8	AIII	1875	1	8	AIII	1.88	0.74
	2	12	AIII	1875	1	12	AIII	1.88	1.67
	3	5	BpI	260	13	5	BpI	3.38	0.52
Итого:									2.93
КН142.15	1	8	AIII	2050	1	8	AIII	2.05	0.81
	2	12	AIII	2050	1	12	AIII	2.05	1.82
	3	5	BpI	260	14	5	BpI	3.64	0.56
Итого:									3.19

ТК
1979

КАРКА СЫ КН153.14; КН154.14; КН140.15 ÷ КН150.15

СЕРИЯ
1132.1-12с
ВЫПУСК
2-2 Лист
16

ПОДСЕДКА
МАШИНОСТРОИТЕЛЬНЫЙ ЦЕНТР
ОТДЕЛ ПРОЕКТИРОВАНИЯ
ИЗДАНИЕ
Лист 1
ЖИЛИЩНО-КОММУНАЛЬНО-ХОЗЯЙСТВЕННЫЙ ЦЕНТР
ТК
1979

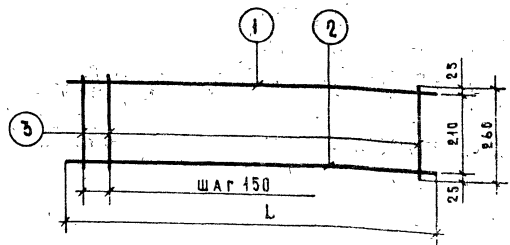

Спецификация						Выборка				22
Арматурное изделие	Марка поз	Диаметр мм	Класс стали	Длина (L) мм	Кол-во	Диаметр мм	Класс стали	Общая длина м	Общая масса кг	
КН142.16	1	8	АШ	2050	1	8	АШ	2.05	0.81	
	2	14	АШ	2050	1	14	АШ	2.05	2.48	
	3	5	ВЛ	260	14	5	ВЛ	3.64	0.56	
								Итого:	3.85	
КН145.16	1	8	АШ	2650	1	8	АШ	2.65	1.05	
	2	14	АШ	2650	1	14	АШ	2.65	3.20	
	3	5	ВЛ	260	18	5	ВЛ	4.70	0.72	
								Итого:	4.97	
КН148.16	1	8	АШ	3250	1	8	АШ	3.25	1.28	
	2	14	АШ	3250	1	14	АШ	3.25	3.93	
	3	5	ВЛ	260	22	5	ВЛ	5.7	0.88	
								Итого:	6.09	
КН142.17	1	8	АШ	2050	1	8	АШ	2.05	0.81	
	2	14	АШ	2050	1	14	АШ	2.05	2.48	
	3	6	АШ	260	14	6	АШ	3.62	0.8	
								Итого:	4.09	
КН145.17	1	8	АШ	2650	1	8	АШ	2.65	1.05	
	2	14	АШ	2650	1	14	АШ	2.65	3.20	
	3	6	АШ	260	18	6	АШ	4.67	1.04	
								Итого:	5.29	
КН148.17	1	8	АШ	3250	1	8	АШ	3.25	1.28	
	2	14	АШ	3250	1	14	АШ	3.25	3.93	
	3	6	АШ	260	22	6	АШ	5.7	1.26	
								Итого:	6.47	

Спецификация						Выборка				
Арматурное изделие	Марка поз	Диаметр мм	Класс стали	Длина (L) мм	Кол-во	Диаметр мм	Класс стали	Общая длина м	Общая масса кг	
КН151.15	1	8	АШ	5650	1	8	АШ	5.65	2.23	
	2	12	АШ	5650	1	12	АШ	5.65	5.02	
	3	5	ВЛ	260	38	5	ВЛ	9.9	1.52	
								Итого:	8.77	
КН152.15	1	8	АШ	5900	1	8	АШ	5.90	2.33	
	2	12	АШ	5900	1	12	АШ	5.90	5.24	
	3	5	ВЛ	260	40	5	ВЛ	10.4	1.6	
								Итого:	8.57	
КН153.15	1	8	АШ	6075	1	8	АШ	6.08	2.40	
	2	12	АШ	6075	1	12	АШ	6.08	5.40	
	3	5	ВЛ	260	41	5	ВЛ	10.7	1.65	
								Итого:	9.45	
КН154.15	1	8	АШ	6250	1	8	АШ	6.25	2.47	
	2	12	АШ	6250	1	12	АШ	6.25	5.55	
	3	5	ВЛ	260	42	5	ВЛ	10.9	1.68	
								Итого:	9.70	

ТК
1979
Каркасы КН151.15—КН154.15; КН142.16÷КН148.16; КН142.17÷КН148.17
серия 1.132.1-12
выпуск 2-2 лист 17

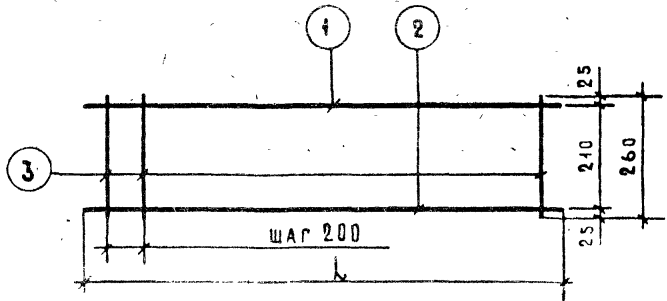

С п е ц и ф и к а ц и я

В ы б о р к а

23

Арматурное изделие	Марка поз	Диаметр мм	Класс стали	Длина (L) мм	Кол-во	Диаметр мм	Класс стали	Общая длина, м	Общая масса, кг		
									Общая длина, м	Общая масса, кг	
КН45.18	1	8	АШ	2650	1	8	АШ	2.65	1.05		
	2	10	АШ	2650	1	10	АШ	2.65	1.64		
	3	4	ВЛ	260	14	4	ВЛ	3.64	0.36		
								Итого:		3.05	
КН46.18	1	8	АШ	2900	1	8	АШ	2.90	1.15		
	2	10	АШ	2900	1	10	АШ	2.90	1.79		
	3	4	ВЛ	260	15	4	ВЛ	3.90	0.39		
								Итого:		3.33	
КН47.18	1	8	АШ	3075	1	8	АШ	3.08	1.22		
	2	10	АШ	3075	1	10	АШ	3.08	1.90		
	3	4	ВЛ	260	16	4	ВЛ	4.15	0.41		
								Итого:		3.53	
КН48.18	1	8	АШ	3250	1	8	АШ	3.25	1.28		
	2	10	АШ	3250	1	10	АШ	3.25	2.00		
	3	4	ВЛ	260	17	4	ВЛ	4.40	0.43		
								Итого:		3.71	
КН49.18	1	8	АШ	5300	1	8	АШ	5.30	2.09		
	2	10	АШ	5300	1	10	АШ	5.30	3.27		
	3	4	ВЛ	260	27	4	ВЛ	7.0	0.69		
								Итого:		6.05	
КН150.18	1	8	АШ	5475	1	8	АШ	5.48	2.16		
	2	10	АШ	5475	1	10	АШ	5.48	3.38		
	3	4	ВЛ	260	23	4	ВЛ	7.25	0.72		
								Итого:		6.26	
КН151.18	1	8	АШ	5650	1	8	АШ	5.65	2.23		
	2	10	АШ	5650	1	10	АШ	5.65	3.49		
	3	4	ВЛ	260	29	4	ВЛ	7.52	0.75		
								Итого:		6.47	
КН152.18	1	8	АШ	5900	1	8	АШ	5.90	2.33		
	2	10	АШ	5900	1	10	АШ	5.90	3.64		
	3	4	ВЛ	260	30	4	ВЛ	7.80	0.77		
								Итого:		6.74	

С п е ц и ф и к а ц и я

В ы б о р к а

Арматурное изделие	Марка поз	Диаметр мм	Класс стали	Длина (L) мм	Кол-во	Диаметр мм	Класс стали	Общая длина, м	Общая масса, кг	
										КН140.18
	2	10	АШ	1700	1	10	АШ	1.70	1.05	
	3	4	ВЛ	260	9	4	ВЛ	2.34	0.23	
								Итого:	4.95	
КН141.18	1	8	АШ	1875	1	8	АШ	1.88	0.74	
	2	10	АШ	1875	1	10	АШ	1.88	1.16	
	3	4	ВЛ	260	10	4	ВЛ	2.60	0.25	
								Итого:	2.15	
КН142.18	1	8	АШ	2050	1	8	АШ	2.05	0.81	
	2	10	АШ	2050	1	10	АШ	2.05	1.26	
	3	4	ВЛ	260	11	4	ВЛ	2.86	0.28	
								Итого:	2.35	
КН143.18	1	8	АШ	2300	1	8	АШ	2.30	0.91	
	2	10	АШ	2300	1	10	АШ	2.30	1.42	
	3	4	ВЛ	260	12	4	ВЛ	3.10	0.3	
								Итого:	2.63	
КН144.18	1	8	АШ	2475	1	8	АШ	2.48	0.98	
	2	10	АШ	2475	1	10	АШ	2.48	1.53	
	3	4	ВЛ	260	13	4	ВЛ	3.38	0.59	
								Итого:	3.10	

КАРКАСЫ КН140.18 ÷ КН152.18

ТК
1979

серия
1.132.1-12с
выпуск 2-2 лист 18

ВЗРАСН
ПРОВЕРИЛ
ПОТЕРМАН
ОТДЕЛЕНИЕ
ОБЩЕСТВЕННЫЙ
ЖИЛИЩНО-КОММУНАЛЬНО-ХОЗЯЙСТВЕННЫЙ
СЛУЖБА

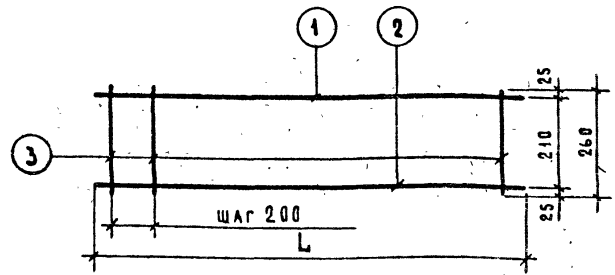

Спецификация					Выборка		24		
Арматурное изделие	Марка поз.	Диаметр мм	Класс стали	Длина (L) мм	Кол-во	Диаметр мм	Класс стали	Общая длина, м	Общая масса, кг
КН143.19	1	8	АШ	2300	1	8	АШ	230	091
	2	12	АШ	2300	1	12	АШ	230	204
	3	4	ВЛ	260	12	4	ВЛ	310	03
								Итого:	325
КН144.19	1	8	АШ	2475	1	8	АШ	248	098
	2	12	АШ	2475	1	12	АШ	248	220
	3	4	ВЛ	260	13	4	ВЛ	338	033
								Итого:	351
КН145.19	1	8	АШ	2650	1	8	АШ	265	105
	2	12	АШ	2650	1	12	АШ	265	236
	3	4	ВЛ	260	14	4	ВЛ	364	036
								Итого:	377
КН146.19	1	8	АШ	2900	1	8	АШ	290	115
	2	12	АШ	2900	1	12	АШ	290	258
	3	4	ВЛ	260	15	4	ВЛ	390	039
								Итого:	412
КН147.19	1	8	АШ	3075	1	8	АШ	308	122
	2	12	АШ	3075	1	12	АШ	308	273
	3	4	ВЛ	260	16	4	ВЛ	415	041
								Итого:	436
КН148.19	1	8	АШ	3250	1	8	АШ	325	128
	2	12	АШ	3250	1	12	АШ	325	289
	3	4	ВЛ	260	17	4	ВЛ	440	043
								Итого:	460
КН149.19	1	8	АШ	5300	1	8	АШ	530	209
	2	12	АШ	5300	1	12	АШ	530	471
	3	4	ВЛ	260	27	4	ВЛ	70	069
								Итого:	749
КН150.19	1	8	АШ	5475	1	8	АШ	548	216
	2	12	АШ	5475	1	12	АШ	548	486
	3	4	ВЛ	260	28	4	ВЛ	725	072
								Итого:	774

Спецификация					Выборка				
Арматурное изделие	Марка поз.	Диаметр мм	Класс стали	Длина (L) мм	Кол-во	Диаметр мм	Класс стали	Общая длина, м	Общая масса, кг
КН153.18	1	8	АШ	6075	1	8	АШ	6.08	2.40
	2	10	АШ	6075	1	10	АШ	6.08	3.75
	3	4	ВЛ	260	31	4	ВЛ	8.05	0.79
								Итого:	5.94
КН154.18	1	8	АШ	6250	1	8	АШ	6.25	2.47
	2	10	АШ	6250	1	10	АШ	6.25	3.86
	3	4	ВЛ	260	32	4	ВЛ	8.30	0.82
								Итого:	7.15
КН140.19	1	8	АШ	1700	1	8	АШ	1.70	0.67
	2	12	АШ	1700	1	12	АШ	1.70	1.51
	3	4	ВЛ	260	9	4	ВЛ	2.34	0.23
								Итого:	2.41
КН141.19	1	8	АШ	1875	1	8	АШ	1.88	0.74
	2	12	АШ	1875	1	12	АШ	1.88	1.67
	3	4	ВЛ	260	10	4	ВЛ	2.60	0.25
								Итого:	2.66
КН142.19	1	8	АШ	2050	1	8	АШ	2.05	0.81
	2	12	АШ	2050	1	12	АШ	2.05	1.82
	3	4	ВЛ	260	11	4	ВЛ	2.86	0.28
								Итого:	2.91

ТК 1979 Каркасы КН153.18; КН154.18; КН140.19 + КН150.19

Серия 1.132.1-12с
Выпуск 2-2 Лист 19

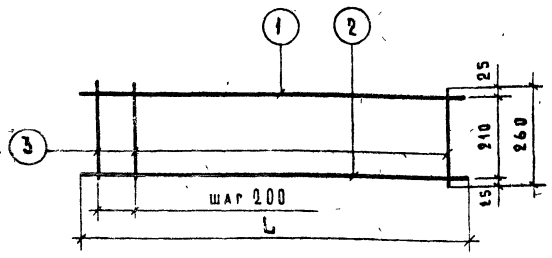

Спецификация

Выборка

25

Арматурное изделие	Марка поз.	Диаметр мм	Класс стали	Длина (L) мм	Кол-во	Диаметр мм	Класс стали	Общая длина, м	Общая масса, кг	Выборка	
										Диаметр мм	Класс стали
КН141.20	1	8	AIII	1875	1	8	AIII	188	074		
	2	12	AIII	1875	1	12	AIII	188	167		
	3	5	ВрI	260	10	5	ВрI	260	040		
									Итого		281
КН142.20	1	8	AIII	2050	1	8	AIII	205	081		
	2	12	AIII	2050	1	12	AIII	205	182		
	3	5	ВрI	260	14	5	ВрI	286	044		
									Итого		307
КН143.20	1	8	AIII	2300	1	8	AIII	230	091		
	2	12	AIII	2300	1	12	AIII	230	204		
	3	5	ВрI	260	12	5	ВрI	310	048		
									Итого		343
КН144.20	1	8	AIII	2475	1	8	AIII	248	098		
	2	12	AIII	2475	1	12	AIII	248	220		
	3	5	ВрI	260	13	5	ВрI	338	052		
									Итого		370
КН145.20	1	8	AIII	2650	1	8	AIII	265	105		
	2	12	AIII	2650	1	12	AIII	265	236		
	3	5	ВрI	260	14	5	ВрI	364	056		
									Итого		397
КН146.20	1	8	AIII	2900	1	8	AIII	290	115		
	2	12	AIII	2900	1	12	AIII	290	258		
	3	5	ВрI	260	15	5	ВрI	390	060		
									Итого		433
КН147.20	1	8	AIII	3075	1	8	AIII	308	122		
	2	12	AIII	3075	1	12	AIII	308	273		
	3	5	ВрI	260	16	5	ВрI	415	064		
									Итого		459
КН148.20	1	8	AIII	3250	1	8	AIII	325	128		
	2	12	AIII	3250	1	12	AIII	325	289		
	3	5	ВрI	260	17	5	ВрI	440	068		
									Итого		485

Спецификация						Выборка			
Арматурное изделие	Марка поз.	Диаметр мм	Класс стали	Длина (L) мм	Кол-во	Диаметр мм	Класс стали	Общая длина, м	Общая масса, кг
КН151.19	1	8	AIII	5650	1	8	AIII	565	223
	2	12	AIII	5650	1	12	AIII	565	502
	3	4	ВрI	260	29	4	ВрI	752	075
								Итого	800
КН152.19	1	8	AIII	5900	1	8	AIII	590	233
	2	12	AIII	5900	1	12	AIII	590	524
	3	4	ВрI	260	30	4	ВрI	780	077
								Итого	834
КН153.19	1	8	AIII	6075	1	8	AIII	608	240
	2	12	AIII	6075	1	12	AIII	608	539
	3	4	ВрI	260	31	4	ВрI	805	079
								Итого	858
КН154.19	1	8	AIII	6250	1	8	AIII	625	247
	2	12	AIII	6250	1	12	AIII	625	555
	3	4	ВрI	260	32	4	ВрI	830	082
								Итого	884
КН140.20	1	8	AIII	1700	1	8	AIII	170	067
	2	12	AIII	1700	1	12	AIII	170	151
	3	5	ВрI	260	9	5	ВрI	234	023
								Итого	241

ТК
1979

КАРКАСЫ КН151.19-КН154.19, КН140.20-КН148.20.

С В Е Р И Я
1.132.1-12с
Выпуск лист
2-2 20

ОБЩЕИЗДАТЕЛЬСТВО СТАЛЬНОЙ ПРОДУКЦИИ
 ПЕТЕРБУРГ
 КОПИЯ
 1979

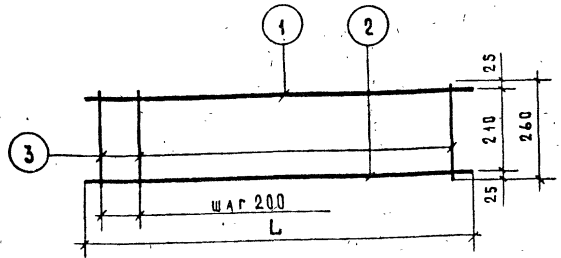

Спецификация

Артикулное изделие	Марка поз	Диаметр мм	Класс стали	Длина(Л) мм	Кол-во	Выборка		Общая длина м	Общая масса кг
						Диаметр мм	Класс стали		
КН 154.20	1	8	АШ	6250	1	8	АШ	6,25	2,47
	2	12	АШ	6250	1	12	АШ	6,25	5,55
	3	5	ВрЛ	260	32	5	ВрЛ	8,3	1,28
								Итого:	9,30
КН 142.21	1	8	АШ	2050	1	8	АШ	2,05	0,81
	2	14	АШ	2050	1	14	АШ	2,05	2,48
	3	5	ВрЛ	260	11	5	ВрЛ	2,86	0,44
								Итого:	3,73
КН 145.21	1	8	АШ	2650	1	8	АШ	2,65	1,05
	2	14	АШ	2650	1	14	АШ	2,65	3,20
	3	5	ВрЛ	260	14	5	ВрЛ	3,64	0,56
								Итого:	4,81
КН 148.21	1	8	АШ	3250	1	8	АШ	3,25	1,28
	2	14	АШ	3250	1	14	АШ	3,25	3,93
	3	5	ВрЛ	260	17	5	ВрЛ	4,40	0,68
								Итого:	5,89
КН 142.22	1	8	АШ	2050	1	8	АШ	2,05	0,81
	2	14	АШ	2050	1	14	АШ	2,05	2,48
	3	6	АШ	260	11	6	АШ	2,86	0,64
								Итого:	3,93
КН 145.22	1	8	АШ	2650	1	8	АШ	2,65	1,05
	2	14	АШ	2650	1	14	АШ	2,65	3,20
	3	6	АШ	260	14	6	АШ	3,10	0,69
								Итого:	4,94
КН 148.22	1	8	АШ	3250	1	8	АШ	3,25	1,28
	2	14	АШ	3250	1	14	АШ	3,25	3,93
	3	6	АШ	260	17	6	АШ	4,40	0,98
								Итого:	6,19

Спецификация

Артикулное изделие	Марка поз	Диаметр мм	Класс стали	Длина(Л) мм	Кол-во	Выборка		Общая длина м	Общая масса кг
						Диаметр мм	Класс стали		
КН 149.20	1	8	АШ	5300	1	8	АШ	5,30	2,09
	2	12	АШ	5300	1	12	АШ	5,30	4,71
	3	5	ВрЛ	260	27	5	ВрЛ	7,0	1,08
								Итого:	7,88
КН 150.20	1	8	АШ	5475	1	8	АШ	5,48	2,16
	2	12	АШ	5475	1	12	АШ	5,48	4,86
	3	5	ВрЛ	260	28	5	ВрЛ	7,3	1,12
								Итого:	8,14
КН 151.20	1	8	АШ	5650	1	8	АШ	5,65	2,23
	2	12	АШ	5650	1	12	АШ	5,65	5,02
	3	5	ВрЛ	260	29	5	ВрЛ	7,52	1,06
								Итого:	8,31
КН 152.20	1	8	АШ	5900	1	8	АШ	5,90	2,33
	2	12	АШ	5900	1	12	АШ	5,90	5,24
	3	5	ВрЛ	260	30	5	ВрЛ	7,80	1,2
								Итого:	8,77
КН 153.20	1	8	АШ	6075	1	8	АШ	6,08	2,40
	2	12	АШ	6075	1	12	АШ	6,08	5,40
	3	5	ВрЛ	260	31	5	ВрЛ	8,05	1,24
								Итого:	9,04

КАРКАСЫ КН149.20 ÷ КН154.20; КН 142.21 ÷ КН 148.21; КН 142.22 ÷ КН 148.22

с е р и я 1.132.1-12
выпуск лист 2-2 21

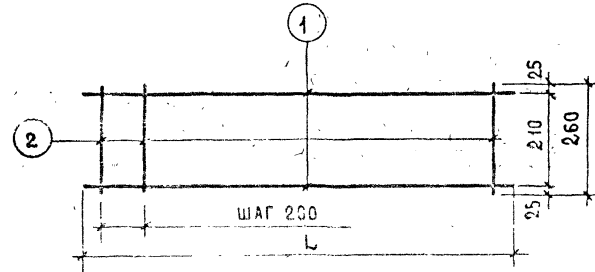
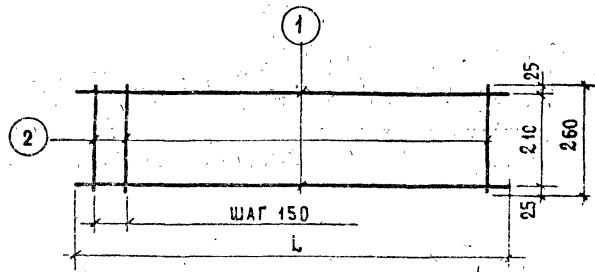

СПЕЦИФИКАЦИЯ

ВЫБОРКА

СПЕЦИФИКАЦИЯ

ВЫБОРКА

АРМАТУРНОЕ ИЗДЕЛИЕ	МАРКА ПОЗ.	ДИАМЕТР ММ	КЛАСС СТАЛИ	ДЛИНА (L) ММ	КОЛ-ВО	ДИАМЕТР ММ	КЛАСС СТАЛИ	ОБЩАЯ ДЛИНА, М	ОБЩАЯ МАССА, КГ	АРМАТУРНОЕ ИЗДЕЛИЕ	МАРКА ПОЗ.	ДИАМЕТР ММ	КЛАСС СТАЛИ	ДЛИНА (L) ММ	КОЛ-ВО	ДИАМЕТР ММ	КЛАСС СТАЛИ	ОБЩАЯ ДЛИНА, М	ОБЩАЯ МАССА, КГ
КН 142.23	1	16	AIII	2050	2	16	AIII	4.10	6.47	КН 142.25	1	16	AIII	2050	2	16	AIII	4.10	6.47
	2	5	BII	260	14	5	BII	3.64	0.54		2	5	BII	260	11	5	BII	3.64	0.56
					Итого:		7.04		Итого:				7.25				7.25		
КН 145.23	1	16	AIII	2650	2	16	AIII	5.30	8.36	КН 145.25	1	16	AIII	2650	2	16	AIII	5.30	8.36
	2	5	BII	260	18	5	BII	4.70	0.72		2	5	BII	260	14	5	BII	3.64	0.56
					Итого:		9.08		Итого:				8.92				8.92		
КН 148.23	1	16	AIII	3250	2	16	AIII	6.50	10.26	КН 148.25	1	16	AIII	3250	2	16	AIII	6.50	10.26
	2	5	BII	260	22	5	BII	5.7	0.89		2	5	BII	260	17	5	BII	4.40	0.68
					Итого:		11.15		Итого:				10.94				10.94		
КН 142.24	1	16	AIII	2050	2	16	AIII	4.10	6.47	КН 142.26	1	16	AIII	2050	2	16	AIII	4.10	6.47
	2	6	AIII	260	14	6	AIII	3.62	0.80		2	6	AIII	260	11	6	AIII	2.86	0.64
					Итого:		7.27		Итого:				7.11				7.11		
КН 145.24	1	16	AIII	2650	2	16	AIII	5.30	8.36	КН 145.26	1	16	AIII	2650	2	16	AIII	5.30	8.36
	2	6	AIII	260	18	6	AIII	4.67	1.04		2	6	AIII	260	14	6	AIII	3.63	0.81
					Итого:		9.40		Итого:				9.17				9.17		
КН 148.24	1	16	AIII	3250	2	16	AIII	6.50	10.26	КН 148.26	1	16	AIII	3250	2	16	AIII	6.50	10.26
	2	6	AIII	260	22	6	AIII	5.70	1.26		2	6	AIII	260	17	6	AIII	4.42	0.98
					Итого:		11.52		Итого:				11.24				11.24		

ТК

1977

КАРКАСЫ КН 142.23÷26; КН 145.23÷26; КН 148.23÷26.

СЕРИЯ
1.132.1-12сВыпуск
2-2 Лист
22

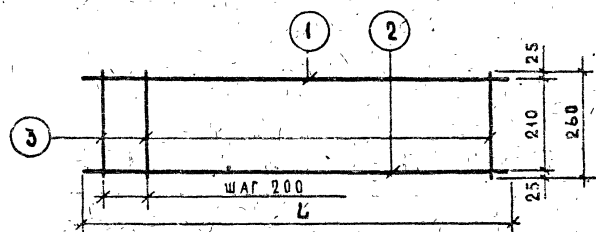
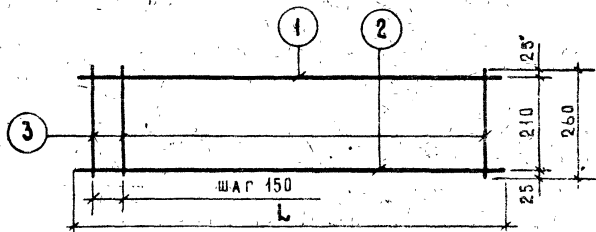

Спецификация

Выборка

Спецификация

Выборка

Арматурное изделие	Марка поз	Диаметр мм	Класс стали	Длина (L) мм	Кол-во	Диаметр мм	Класс стали	Общая длина, м	Общая масса, кг	Арматурное изделие	Марка поз	Диаметр мм	Класс стали	Длина (L) мм	Кол-во	Диаметр мм	Класс стали	Общая длина, м	Общая масса, кг
КН 142.27	1	8	AIII	2050	1	8	AIII	205	0.81	КН 142.29	1	8	AIII	2050	1	8	AIII	205	0.81
	2	16	AIII	2050	1	16	AIII	205	3.23		2	16	AIII	2050	1	16	AIII	205	3.23
	3	5	BpI	260	14	5	BpI	364	0.56		3	5	BpI	260	14	5	BpI	286	0.44
Итого:									4.50	Итого:									4.48
КН 145.27	1	8	AIII	2650	1	8	AIII	265	1.05	КН 145.29	1	8	AIII	2650	1	8	AIII	265	1.05
	2	16	AIII	2650	1	16	AIII	265	4.18		2	16	AIII	2650	1	16	AIII	265	4.18
	3	5	BpI	260	18	5	BpI	470	0.72		3	5	BpI	260	14	5	BpI	364	0.56
Итого:									5.95	Итого:									5.79
КН 148.27	1	8	AIII	3250	1	8	AIII	325	1.28	КН 148.29	1	8	AIII	3250	1	8	AIII	325	1.28
	2	16	AIII	3250	1	16	AIII	325	5.13		2	16	AIII	3250	1	16	AIII	325	5.13
	3	5	BpI	260	22	5	BpI	57	0.88		3	5	BpI	260	17	5	BpI	440	0.68
Итого:									7.29	Итого:									7.09
КН 142.28	1	8	AIII	2050	1	8	AIII	205	0.81	КН 142.30	1	8	AIII	2050	1	8	AIII	205	0.81
	2	16	AIII	2050	1	16	AIII	205	3.23		2	16	AIII	2050	1	16	AIII	205	3.23
	3	6	AIII	260	14	6	AIII	364	0.56		3	6	AIII	260	11	6	AIII	286	0.64
Итого:									4.60	Итого:									4.68
КН 145.28	1	8	AIII	2650	1	8	AIII	265	1.05	КН 145.30	1	8	AIII	2650	1	8	AIII	265	1.05
	2	16	AIII	2650	1	16	AIII	265	4.18		2	16	AIII	2650	1	16	AIII	265	4.18
	3	6	AIII	260	18	6	AIII	470	0.72		3	6	AIII	260	14	6	AIII	310	0.69
Итого:									5.95	Итого:									5.92
КН 148.28	1	8	AIII	3250	1	8	AIII	325	1.28	КН 148.30	1	8	AIII	3250	1	8	AIII	325	1.28
	2	16	AIII	3250	1	16	AIII	325	5.13		2	16	AIII	3250	1	16	AIII	325	5.13
	3	6	AIII	260	22	6	AIII	57	0.88		3	6	AIII	260	17	6	AIII	440	0.98
Итого:									7.29	Итого:									7.39

ТК
1979

КАРКАСЫ КН142.27÷30; КН145.27÷30; КН148.27÷30

Серия
1.132.1-12
Лист
2-2 23

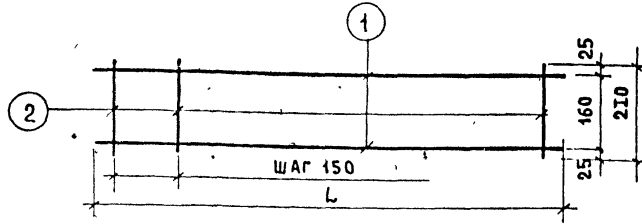

СПЕЦИФИКАЦИЯ

ВЫБОРКА

29

АРМАТУРНОЕ ИЗДЕЛИЕ	МАРКА ПОЗ	ДИАМЕТР ММ	КЛАСС СТАЛИ	ДЛИНА (L) ММ	КОЛ-ВО	ДИАМЕТР ММ	КЛАСС СТАЛИ	ОБЩАЯ ДЛИНА, М	ОБЩАЯ МАССА, КГ
КН 162.3	1	12	АIII	2650	2	12	АIII	5.30	4.71
	2	4	ВГ	210	18	4	ВГ	3.96	0.39
								ИТОГО:	5.10
КН 160.4	1	12	АIII	2300	2	12	АIII	4.60	4.08
	2	5	ВГ	210	16	5	ВГ	3.52	0.54
								ИТОГО:	4.62
КН 161.4	1	12	АIII	2475	2	12	АIII	4.95	4.39
	2	5	ВГ	210	17	5	ВГ	3.74	0.58
								ИТОГО:	4.97
КН 162.4	1	12	АIII	2650	2	12	АIII	5.30	4.71
	2	5	ВГ	210	18	5	ВГ	3.96	0.61
								ИТОГО:	5.32
КН 162.5	1	14	АIII	2650	2	14	АIII	5.30	6.40
	2	5	ВГ	210	18	5	ВГ	3.96	0.61
								ИТОГО:	7.01
КН 162.6	1	14	АIII	2650	2	14	АIII	5.30	6.40
	2	6	ВГ	210	18	5	ВГ	3.96	0.88
								ИТОГО:	7.28

СПЕЦИФИКАЦИЯ

ВЫБОРКА

АРМАТУРНОЕ ИЗДЕЛИЕ	МАРКА ПОЗ	ДИАМЕТР ММ	КЛАСС СТАЛИ	ДЛИНА (L) ММ	КОЛ-ВО	ДИАМЕТР ММ	КЛАСС СТАЛИ	ОБЩАЯ ДЛИНА, М	ОБЩАЯ МАССА, КГ
КН 160.1	1	8	АIII	2300	2	8	АIII	4.60	1.82
	2	4	ВГ	210	16	4	ВГ	3.52	0.35
								ИТОГО:	2.17
КН 161.1	1	8	АIII	2475	2	8	АIII	4.95	1.95
	2	4	ВГ	210	17	4	ВГ	3.74	0.37
								ИТОГО:	2.32
КН 162.1	1	8	АIII	2650	2	8	АIII	5.30	2.09
	2	4	ВГ	210	18	4	ВГ	3.96	0.39
								ИТОГО:	2.48
КН 160.2	1	10	АIII	2300	2	10	АIII	4.60	2.84
	2	4	ВГ	210	16	4	ВГ	3.52	0.35
								ИТОГО:	3.19
КН 161.2	1	10	АIII	2475	2	10	АIII	4.95	3.05
	2	4	ВГ	210	17	4	ВГ	3.74	0.37
								ИТОГО:	3.42
КН 162.2	1	10	АIII	2650	2	10	АIII	5.30	3.27
	2	4	ВГ	210	18	4	ВГ	3.96	0.39
								ИТОГО:	3.66
КН 160.3	1	12	АIII	2300	2	12	АIII	4.60	4.08
	2	4	ВГ	210	16	4	ВГ	3.52	0.35
								ИТОГО:	4.43
КН 161.3	1	12	АIII	2475	2	12	АIII	4.95	4.39
	2	4	ВГ	210	17	4	ВГ	3.74	0.37
								ИТОГО:	4.76

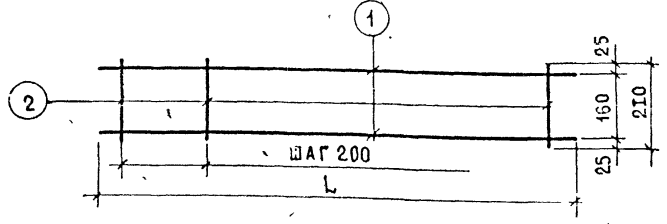

СПЕЦИФИКАЦИЯ

ВЫБОРКА

АРМАТУРНОЕ ИЗДЕЛИЕ	МАРКА ПОЗ	ДИАМЕТР ММ	КЛАСС СТАЛИ	ДЛИНА (L) ММ	КОЛ-ВО	ДИАМЕТР ММ	КЛАСС СТАЛИ	ОБЩАЯ ДЛИНА, М	ОБЩАЯ МАССА, КГ
КН 160.7	1	8	АIII	2300	2	8	АIII	4.60	1.82
	2	4	ВГ	210	12	4	ВГ	2.64	0.26
								ИТОГО:	2.08

ТК
1979

КАРКАСЫ КН 160.1÷7; КН 161.1÷4; КН 162.1÷6

СЕРИЯ
1.132.1-12с
ВЫПУСК
2-2 ЛИСТ
24

ИДЕНТИФ. № 1
 Б/МАШИН. № 1
 П Р О В Е Р И Л
 И. КОЩЕВА
 Ю ГЕРМАК
 М. ДОЛЫНКА
 И. АСНИКОВА
 В. БЕЛОВА
 В. ВЕНЖИ
 А. ПАРМОН
 ЖИЛИЩА
 ПРИБОРА
 СТРОИТЕЛЬСТВА

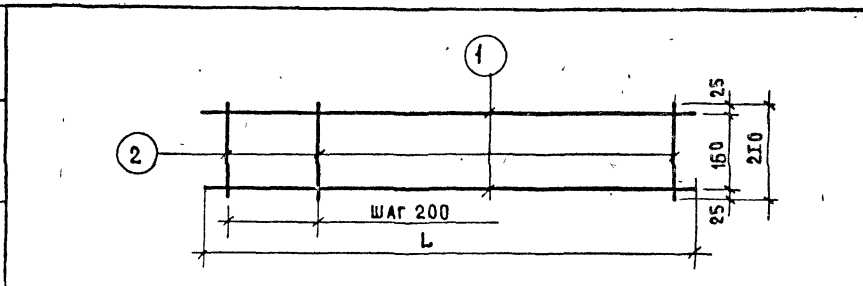

СПЕЦИФИКАЦИЯ						ВЫБОРКА			
АРМАТУРНОЕ ИЗДЕЛИЕ	МАРКА ПОЗ.	ДИАМЕТР, ММ	КЛАСС СТАЛИ	ДЛИНА, ММ	КОЛ-ВО	ДИАМЕТР, ММ	КЛАСС СТАЛИ	ОБЩАЯ ДЛИНА, М	ОБЩАЯ МАССА, КГ
КН 161.7	1	8	AIII	2475	2	8	AIII	4.95	4.95
	2	4	BII	210	13	4	BII	2.86	0.28
ИТОГО:									2.23
КН 162.7	1	8	AIII	2650	2	8	AIII	5.30	2.09
	2	4	BII	210	14	4	BII	3.08	0.30
ИТОГО:									2.39
КН 160.8	1	10	AIII	2300	2	10	AIII	4.60	2.84
	2	4	BII	210	12	4	BII	2.64	0.26
ИТОГО:									3.10
КН 161.8	1	10	AIII	2475	2	10	AIII	4.95	3.05
	2	4	BII	210	13	4	BII	2.86	0.28
ИТОГО:									3.33
КН 162.8	1	10	AIII	2650	2	10	AIII	5.30	3.27
	2	4	BII	210	14	4	BII	3.08	0.30
ИТОГО:									3.57
КН 160.9	1	12	AIII	2300	2	12	AIII	4.60	4.08
	2	4	BII	210	12	4	BII	2.64	0.26
ИТОГО:									4.34
КН 161.9	1	12	AIII	2475	2	12	AIII	4.95	4.39
	2	4	BII	210	13	4	BII	2.86	0.28
ИТОГО:									4.67
КН 162.9	1	12	AIII	2650	2	12	AIII	5.30	4.71
	2	4	BII	210	14	4	BII	3.08	0.30
ИТОГО:									5.01

СПЕЦИФИКАЦИЯ						ВЫБОРКА			
АРМАТУРНОЕ ИЗДЕЛИЕ	МАРКА ПОЗ.	ДИАМЕТР, ММ	КЛАСС СТАЛИ	ДЛИНА (L) ММ	КОЛ-ВО	ДИАМЕТР, ММ	КЛАСС СТАЛИ	ОБЩАЯ ДЛИНА, М	ОБЩАЯ МАССА, КГ
КН 160.10	1	12	AIII	2300	2	12	AIII	4.60	4.08
	2	5	BII	210	12	5	BII	2.64	0.41
ИТОГО:									4.49
КН 161.10	1	12	AIII	2475	2	12	AIII	4.95	4.39
	2	5	BII	210	13	5	BII	2.86	0.44
ИТОГО:									4.83
КН 162.10	1	12	AIII	2650	2	12	AIII	5.30	4.71
	2	5	BII	210	14	5	BII	3.08	0.47
ИТОГО:									5.18
КН 162.11	1	14	AIII	2650	2	14	AIII	5.30	6.40
	2	5	BII	210	14	5	BII	3.08	0.47
ИТОГО:									6.87
КН 162.12	1	14	AIII	2650	2	14	AIII	5.30	6.40
	2	6	AIII	210	14	6	AIII	3.08	0.68
ИТОГО:									7.08

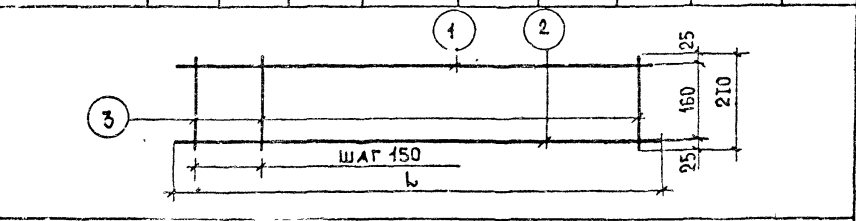

СПЕЦИФИКАЦИЯ						ВЫБОРКА			
АРМАТУРНОЕ ИЗДЕЛИЕ	МАРКА ПОЗ.	ДИАМЕТР, ММ	КЛАСС СТАЛИ	ДЛИНА (L) ММ	КОЛ-ВО	ДИАМЕТР, ММ	КЛАСС СТАЛИ	ОБЩАЯ ДЛИНА, М	ОБЩАЯ МАССА, КГ
КН 160.13	1	10	AIII	2300	1	10	AIII	2.30	1.42
	2	8	AIII	2300	1	8	AIII	2.30	0.91
	3	4	BII	210	10	4	BII	3.52	0.35
ИТОГО:									2.68
КН 161.13	1	10	AIII	2475	1	10	AIII	2.48	1.53
	2	8	AIII	2475	1	8	AIII	2.48	0.98
	3	4	BII	210	17	4	BII	3.74	0.37
ИТОГО:									2.88

И. АЕСНИКОВА ВЕА. ИНЖ. 1979
 И. ШАТИСКОЯ
 С. ТЕХНИК

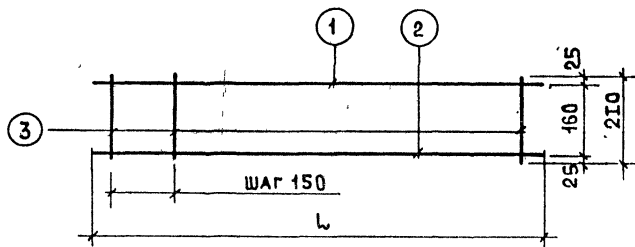

СПЕЦИФИКАЦИЯ

ВЫБОРКА

31

АРМАТУРНОЕ ИЗДЕЛИЕ	МАРКА ПОЗ.	ДИАМЕТР ММ	КЛАСС СТАЛИ	ДЛИНА (L) ММ	КОЛ-ВО	ДИАМЕТР ММ	КЛАСС СТАЛИ	ОБЩАЯ ДЛИНА, М	ОБЩАЯ МАССА, КГ
КН 161.15	1	12	AIII	2475	1	12	AIII	2.48	2.20
	2	8	AIII	2475	1	8	AIII	2.48	0.98
	3	5	B7C	210	17	5	B7C	3.74	0.58
								Итого:	3.76
КН 162.15	1	12	AIII	2650	1	12	AIII	2.65	2.36
	2	8	AIII	2650	1	8	AIII	2.65	1.05
	3	5	B7C	210	18	5	B7C	3.96	0.61
								Итого:	4.02
КН 162.16	1	14	AIII	2650	1	14	AIII	2.65	3.20
	2	8	AIII	2650	1	8	AIII	2.65	1.05
	3	5	B7C	210	18	5	B7C	3.96	0.61
								Итого:	4.86
КН 162.17	1	14	AIII	2650	1	14	AIII	2.65	3.20
	2	8	AIII	2650	1	8	AIII	2.65	1.05
	3	6	AIII	210	18	6	AIII	3.96	0.88
								Итого:	5.13

СПЕЦИФИКАЦИЯ

ВЫБОРКА

АРМАТУРНОЕ ИЗДЕЛИЕ	МАРКА ПОЗ.	ДИАМЕТР ММ	КЛАСС СТАЛИ	ДЛИНА (L) ММ	КОЛ-ВО	ДИАМЕТР ММ	КЛАСС СТАЛИ	ОБЩАЯ ДЛИНА, М	ОБЩАЯ МАССА, КГ
КН 162.13	1	10	AIII	2650	1	10	AIII	2.65	1.63
	2	8	AIII	2650	1	8	AIII	2.65	1.05
	3	4	B7C	210	18	4	B7C	3.96	0.39
								Итого:	3.07
КН 160.14	1	12	AIII	2300	1	12	AIII	2.30	2.04
	2	8	AIII	2300	1	8	AIII	2.30	0.91
	3	4	B7C	210	16	4	B7C	3.52	0.35
								Итого:	3.30
КН 161.14	1	12	AIII	2475	1	12	AIII	2.48	2.20
	2	8	AIII	2475	1	8	AIII	2.48	0.98
	3	4	B7C	210	17	4	B7C	3.74	0.37
								Итого:	3.55
КН 162.14	1	12	AIII	2650	1	12	AIII	2.65	2.36
	2	8	AIII	2650	1	8	AIII	2.65	1.05
	3	4	B7C	210	18	4	B7C	3.96	0.39
								Итого:	3.80
КН 160.15	1	12	AIII	2300	1	12	AIII	2.30	2.04
	2	8	AIII	2300	1	8	AIII	2.30	0.91
	3	5	B7C	210	16	5	B7C	3.52	0.54
								Итого:	3.49

ТК
1979

КАРКАСЫ КН 160.14÷15; КН 161.14÷15; КН 162.13÷17

СЕРИЯ
 1.132.1-12.
 ВЫПУСК 2-2 ЛИСТ 26

№ ВЗАКОН
 ПРО ВЕРИЛ
 ЮТЕРМАН
 ТА. ИИН. ПР
 БЕА. ИРЖ.
 СТ. ТЕХНИК
 ЖИЛИЦА
 ИРНИЦ

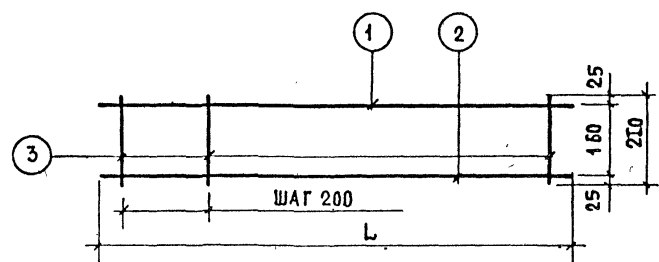

СПЕЦИФИКАЦИЯ

ВЫБОРКА

32

АРМАТУРНОЕ ИЗДЕЛИЕ	МАРКА ПОЗ.	ДИАМЕТР ММ	КЛАСС СТАЛИ	ДЛИНА (L) ММ	КОЛ-ВО	ДИАМЕТР ММ	КЛАСС СТАЛИ	ОБЩАЯ ДЛИНА, М	ОБЩАЯ МАССА, КГ
КН 162.19	1	12	A II	2650	1	12	A II	2.65	2.36
	2	8	A III	2650	1	8	A III	2.65	1.05
	3	4	B I	210	14	4	B I	3.08	0.30
Итого:									3.71
КН 160.20	1	12	A III	2300	1	12	A III	2.30	2.04
	2	8	A III	2300	1	8	A III	2.30	0.91
	3	5	B I	210	12	5	B I	2.64	0.41
Итого:									3.36
КН 161.20	1	12	A III	2475	1	12	A III	2.48	2.20
	2	8	A III	2475	1	8	A III	2.48	0.98
	3	5	B I	210	13	5	B I	2.86	0.44
Итого:									3.62
КН 162.20	1	12	A III	2650	1	12	A III	2.65	2.36
	2	8	A III	2650	1	8	A III	2.65	1.05
	3	5	B I	210	14	5	B I	3.08	0.47
Итого:									3.88
КН 162.21	1	14	A III	2650	1	14	A III	2.65	3.20
	2	8	A III	2650	1	8	A III	2.65	1.05
	3	5	B I	210	14	5	B I	3.08	0.47
Итого:									4.72
КН 162.22	1	14	A III	2650	1	14	A III	2.65	3.20
	2	8	A III	2650	1	8	A III	2.65	1.05
	3	6	A III	210	14	6	A III	3.08	0.68
Итого:									4.93

СПЕЦИФИКАЦИЯ

ВЫБОРКА

АРМАТУРНОЕ ИЗДЕЛИЕ	МАРКА ПОЗ.	ДИАМЕТР ММ	КЛАСС СТАЛИ	ДЛИНА (L) ММ	КОЛ-ВО	ДИАМЕТР ММ	КЛАСС СТАЛИ	ОБЩАЯ ДЛИНА, М	ОБЩАЯ МАССА, КГ
КН 160.18	1	10	A III	2300	1	10	A III	2.30	1.42
	2	8	A III	2300	1	8	A III	2.30	0.91
	3	4	B I	210	12	4	B I	2.64	0.26
Итого:									2.59
КН 161.18	1	10	A III	2475	1	10	A III	2.48	1.53
	2	8	A III	2475	1	8	A III	2.48	0.98
	3	4	B I	210	13	4	B I	2.86	0.28
Итого:									2.79
КН 162.18	1	10	A III	2650	1	10	A III	2.65	1.63
	2	8	A III	2650	1	8	A III	2.65	1.05
	3	4	B I	210	14	4	B I	3.08	0.30
Итого:									2.98
КН 160.19	1	12	A III	2300	1	12	A III	2.30	2.04
	2	8	A III	2300	1	8	A III	2.30	0.91
	3	4	B I	210	12	4	B I	2.64	0.26
Итого:									3.21
КН 161.19	1	12	A III	2475	1	12	A III	2.48	2.20
	2	8	A III	2475	1	8	A III	2.48	0.98
	3	4	B I	210	13	4	B I	2.86	0.28
Итого:									3.46

ТК
1979

КАРҚАСЫ КН 160.18 ÷ 20; КН 161.18 ÷ 20; КН 162.18 ÷ 22

СЕРИЯ
 1.132.1-12с
 ВЫПУСК
 2-2 Лист
 27

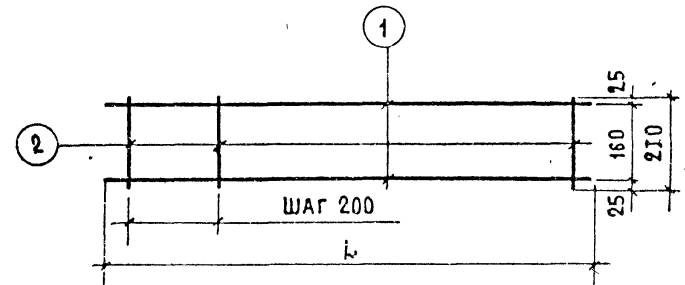
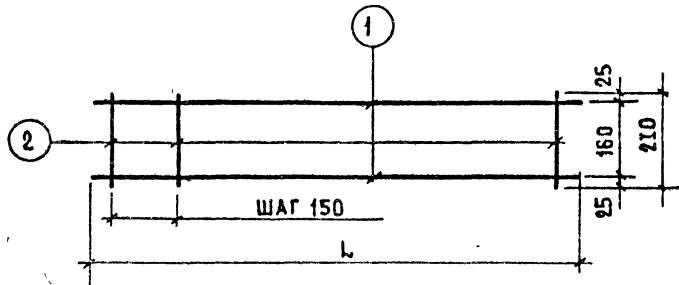

СПЕЦИФИКАЦИЯ

ВЫБОРКА

СПЕЦИФИКАЦИЯ

ВЫБОРКА

АРМАТУРНОЕ ИЗДЕЛИЕ	МАРКА ПОЗ.	ДИАМЕТР ММ	КЛАСС СТАЛИ	ДЛИНА (L) ММ	КОЛ-ВО	ДИАМЕТР ММ	КЛАСС СТАЛИ	ОБЩАЯ ДЛИНА, М	ОБЩАЯ МАССА, КГ
КН162.23	1	16	AIII	2650	2	16	AIII	5.30	8.36
	2	5	BII	210	18	5	BII	3.96	0.61
							ИТОГО:	8.97	
КН162.24	1	16	AIII	2650	2	16	AIII	5.30	8.36
	2	6	AIII	210	18	6	AIII	3.96	0.88
							ИТОГО:	9.24	

АРМАТУРНОЕ ИЗДЕЛИЕ	МАРКА ПОЗ.	ДИАМЕТР ММ	КЛАСС СТАЛИ	ДЛИНА (L) ММ	КОЛ-ВО	ДИАМЕТР ММ	КЛАСС СТАЛИ	ОБЩАЯ ДЛИНА, М	ОБЩАЯ МАССА, КГ
КН162.25	1	16	AIII	2650	2	16	AIII	5.30	8.36
	2	5	BII	210	14	5	BII	3.08	0.47
							ИТОГО:	8.83	
КН162.26	1	16	AIII	2650	2	16	AIII	5.30	8.36
	2	6	AIII	210	14	6	AIII	3.08	0.68
							ИТОГО:	9.04	

ТК
1979

КАРКАСЫ КН162.23÷26

СЕРИЯ
1 132.4-12с
РИСУНОК ИСТ
2-2 2°

ЦЕНТРАЛЬНЫЙ НИИ ЖБИ
 ВЕД. НАУКИ И ТЕХНИКИ
 МОСКВА

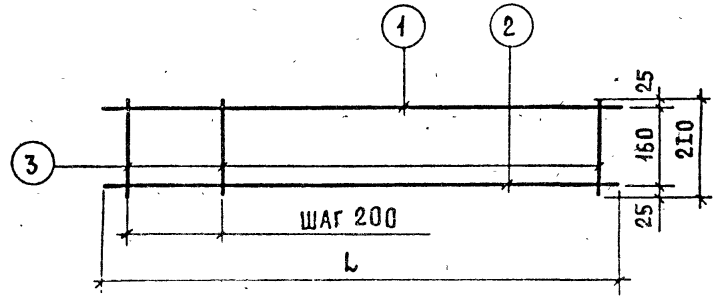
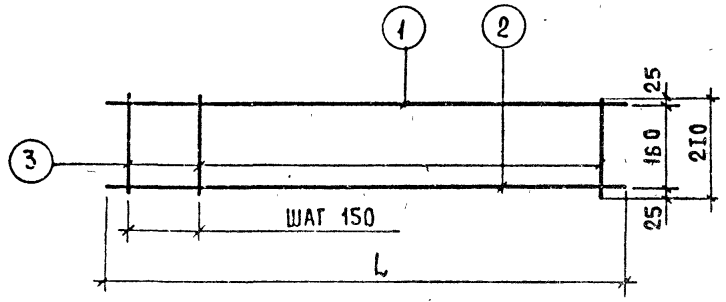

СПЕЦИФИКАЦИЯ

ВЫБОРКА

СПЕЦИФИКАЦИЯ

ВЫБОРКА

АРМАТУРНОЕ ИЗДЕЛИЕ	МАРКА ПОЗ.	ДИАМЕТР ММ	КЛАСС СТАЛИ	ДЛИНА (L) ММ	КОЛ-ВО	ДИАМЕТР ММ	КЛАСС СТАЛИ	СПЕЦИФИКАЦИЯ	
								ОБЩАЯ ДЛИНА, М	ОБЩАЯ МАССА, КГ
KH 162.27	1	16	AIII	2650	1	16	AIII	2.65	4.18
	2	8	AIII	2650	1	8	AIII	2.65	1.05
	3	5	BII	210	18	5	BII	3.96	0.61
								Итого:	5.84
KH 162.28	1	16	AIII	2650	1	16	AIII	2.65	4.18
	2	8	AIII	2650	1	8	AIII	2.65	1.05
	3	6	AIII	210	18	6	AIII	3.96	0.88
								Итого:	6.11

АРМАТУРНОЕ ИЗДЕЛИЕ	МАРКА ПОЗ.	ДИАМЕТР ММ	КЛАСС СТАЛИ	ДЛИНА (L) ММ	КОЛ-ВО	ДИАМЕТР ММ	КЛАСС СТАЛИ	СПЕЦИФИКАЦИЯ	
								ОБЩАЯ ДЛИНА, М	ОБЩАЯ МАССА, КГ
KH 162.29	1	16	AIII	2650	1	16	AIII	2.65	4.18
	2	8	AIII	2650	1	8	AIII	2.65	1.05
	3	5	BII	210	14	5	BII	3.08	0.47
								Итого:	5.70
KH 162.30	1	16	AIII	2650	1	16	AIII	2.65	4.18
	2	8	AIII	2650	1	8	AIII	2.65	1.05
	3	6	AIII	210	14	6	AIII	3.08	0.68
								Итого:	5.91

ТК
1979

КАРКАСЫ KH 162.27 ÷ 30

СЕРИЯ
1.132.1-12с
ВЫПУСК
2-2 ЛИСТ
23

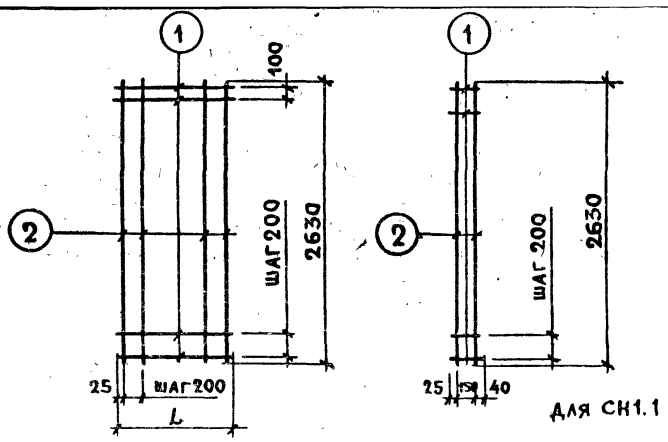

С П Е Ц И Ф И К А Ц И Я

В Ы Б О Р К А

35

С П Е Ц И Ф И К А Ц И Я						В Ы Б О Р К А			
АРМАТУРНОЕ ИЗДЕЛИЕ	МАРКА ПОЗ.	ДИАМЕТР ММ	КЛАСС СТАЛИ	ДИННА (L) ММ	КОЛ-ВО	ДИАМЕТР ММ	КЛАСС СТАЛИ	ОБЩАЯ ДЛИНА, М	ОБЩАЯ МАССА, КГ
СН 1.1	1	4	ВЛ	215	14	4	ВЛ	8.26	0.82
	2	4	ВЛ	2630	2				
СН 3.1	1	4	ВЛ	315	14	4	ВЛ	9.66	0.95
	2	4	ВЛ	2630	2				
СН 4.1	1	4	ВЛ	365	14	4	ВЛ	10.36	1.02
	2	4	ВЛ	2630	2				
СН 5.1	1	4	ВЛ	390	14	4	ВЛ	10.71	1.06
	2	4	ВЛ	2630	2				
СН 7.1	1	4	ВЛ	440	14	4	ВЛ	14.04	1.38
	2	4	ВЛ	2630	3				
СН 8.1	1	4	ВЛ	490	14	4	ВЛ	14.74	1.46
	2	4	ВЛ	2630	3				
СН 9.1	1	4	ВЛ	515	14	4	ВЛ	15.09	1.49
	2	4	ВЛ	2630	3				
СН 10.1	1	4	ВЛ	540	14	4	ВЛ	15.44	1.53
	2	4	ВЛ	2630	3				
СН 12.1	1	4	ВЛ	615	14	4	ВЛ	16.44	1.63
	2	4	ВЛ	2630	3				

АРМАТУРНОЕ ИЗДЕЛИЕ	МАРКА ПОЗ.	ДИАМЕТР ММ	КЛАСС СТАЛИ	ДИННА (L) ММ	КОЛ-ВО	ДИАМЕТР ММ	КЛАСС СТАЛИ	ОБЩАЯ ДЛИНА, М	ОБЩАЯ МАССА, КГ
СН 14.1	1	4	ВЛ	690	14	4	ВЛ	20.17	2.04
	2	4	ВЛ	2630	4				
СН 15.1	1	4	ВЛ	740	14	4	ВЛ	20.82	2.06
	2	4	ВЛ	2630	4				
СН 16.1	1	4	ВЛ	790	14	4	ВЛ	21.52	2.12
	2	4	ВЛ	2630	4				
СН 17.1	1	4	ВЛ	915	14	4	ВЛ	26.00	2.57
	2	4	ВЛ	2630	5				
СН 18.1	1	4	ВЛ	950	14	4	ВЛ	26.50	2.62
	2	4	ВЛ	2630	5				
СН 19.1	1	4	ВЛ	1040	14	4	ВЛ	30.28	3.00
	2	4	ВЛ	2630	6				
СН 21.1	1	4	ВЛ	1330	14	4	ВЛ	36.91	3.64
	2	4	ВЛ	2630	7				
СН 22.1	1	4	ВЛ	1380	14	4	ВЛ	37.81	3.73
	2	4	ВЛ	2630	7				
СН 23.1	1	4	ВЛ	1455	14	4	ВЛ	41.44	4.10
	2	4	ВЛ	2630	8				
СН 24.1	1	4	ВЛ	1505	14	4	ВЛ	42.00	4.15
	2	4	ВЛ	2630	8				
СН 25.1	1	4	ВЛ	1550	14	4	ВЛ	42.74	4.22
	2	4	ВЛ	2630	8				
СН 26.1	1	4	ВЛ	1580	15	4	ВЛ	43.09	4.26
	2	4	ВЛ	2630	8				
СН 27.1	1	4	ВЛ	1630	14	4	ВЛ	46.47	4.60
	2	4	ВЛ	2630	9				
СН 29.1	1	4	ВЛ	1755	14	4	ВЛ	48.27	4.76
	2	4	ВЛ	2630	9				
СН 30.1	1	4	ВЛ	1880	14	4	ВЛ	52.60	5.20
	2	4	ВЛ	2630	10				
СН 31.1	1	4	ВЛ	1960	14	4	ВЛ	53.70	5.30
	2	4	ВЛ	2630	10				

ТК
1979

С Е Т К И СН 1.1 - СН 31.1

СЕРИЯ 1.152.1-12с
 Выпуск 2-2 Лист 30

В.С.АМЕРМАН
 П.А.ИЖ.ПР.
 Г.А.ИНЖ.ПР.
 Р.Ж.Г.РАЛ.
 ТЕХНИК
 ЦНИИЖБИ
 ЖИЛИЩА
 П.Р.О.В.Е.Р.И.А.
 В.А.И.А.Н.С.К.А.
 Т.С.О.Р.О.Ш.И.Н.А.
 Р.У.К.Г.Р.
 В.А.И.А.Н.С.К.А.
 В.С.АМЕРМАН

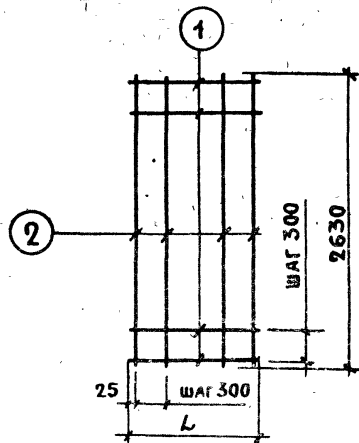

СПЕЦИФИКАЦИЯ

ВЫБОРКА

36

АРМАТУРНОЕ ИЗДЕЛИЕ	МАРКА ПОЗ.	ДИАМЕТР ММ	КЛАСС СТАЛИ	ДЛИНА(L) ММ	КОЛ-ВО	ДИАМЕТР ММ	КЛАСС СТАЛИ	ОБЩАЯ ДЛИНА, М	ОБЩАЯ МАССА, КГ
СН16.2	1	5	ВрТ	790	9	5	ВрТ	14.99	2.30
	2	5	ВрТ	2630	3				
СН17.2	1	5	ВрТ	915	9	5	ВрТ	16.09	2.47
	2	5	ВрТ	2630	3				
СН18.2	1	5	ВрТ	950	9	5	ВрТ	19.02	2.93
	2	5	ВрТ	2630	4				
СН19.2	1	5	ВрТ	1040	9	5	ВрТ	19.87	3.05
	2	5	ВрТ	2630	4				
СН21.2	1	5	ВрТ	1330	9	5	ВрТ	25.10	3.86
	2	5	ВрТ	2630	5				
СН22.2	1	5	ВрТ	1380	9	5	ВрТ	25.55	3.92
	2	5	ВрТ	2630	5				
СН23.2	1	5	ВрТ	1455	9	5	ВрТ	26.25	4.05
	2	5	ВрТ	2630	5				
СН24.2	1	5	ВрТ	1505	9	5	ВрТ	26.65	4.10
	2	5	ВрТ	2630	5				
СН25.2	1	5	ВрТ	1550	9	5	ВрТ	29.68	4.55
	2	5	ВрТ	2630	6				
СН26.2	1	5	ВрТ	1580	9	5	ВрТ	29.98	4.60
	2	5	ВрТ	2630	6				
СН27.2	1	5	ВрТ	1630	9	5	ВрТ	30.38	4.70
	2	5	ВрТ	2630	6				
СН29.2	1	5	ВрТ	1755	9	5	ВрТ	31.58	4.85
	2	5	ВрТ	2630	6				
СН30.2	1	5	ВрТ	1880	9	5	ВрТ	35.31	5.45
	2	5	ВрТ	2630	7				
СН31.2	1	5	ВрТ	1960	9	5	ВрТ	36.01	5.55
	2	5	ВрТ	2630	7				

СПЕЦИФИКАЦИЯ

ВЫБОРКА

АРМАТУРНОЕ ИЗДЕЛИЕ	МАРКА ПОЗ.	ДИАМЕТР ММ	КЛАСС СТАЛИ	ДЛИНА(L) ММ	КОЛ-ВО	ДИАМЕТР ММ	КЛАСС СТАЛИ	ОБЩАЯ ДЛИНА, М	ОБЩАЯ МАССА, КГ
СН4.2	1	5	ВрТ	365	9	5	ВрТ	8.54	1.31
	2	5	ВрТ	2630	2				
СН5.2	1	5	ВрТ	390	9	5	ВрТ	8.76	1.35
	2	5	ВрТ	2630	2				
СН7.2	1	5	ВрТ	440	9	5	ВрТ	9.20	1.43
	2	5	ВрТ	2630	2				
СН8.2	1	5	ВрТ	490	9	5	ВрТ	9.66	1.49
	2	5	ВрТ	2630	2				
СН9.2	1	5	ВрТ	515	9	5	ВрТ	9.89	1.52
	2	5	ВрТ	2630	2				
СН10.2	1	5	ВрТ	540	9	5	ВрТ	10.11	1.55
	2	5	ВрТ	2630	2				
СН12.2	1	5	ВрТ	615	9	5	ВрТ	10.81	1.67
	2	5	ВрТ	2630	2				
СН14.2	1	5	ВрТ	690	9	5	ВрТ	14.09	2.17
	2	5	ВрТ	2630	3				
СН15.2	1	5	ВрТ	740	9	5	ВрТ	14.54	2.24
	2	5	ВрТ	2630	3				

ТК
 1979

СЕТКИ СН4.2 ÷ СН31.2

СЕРИЯ
 1.132.1-12/
 Выпуск Лист
 2-2 31

ВЗАМЕН
 Ю. ГЕРМАН
 П. РОВЕРИЯ
 М. ВАРНСОЯ
 ГА. ИЖ. ПР.
 ГА. ИЖ. ПР.
 БЕА. ИЖ. ПР.
 ГА. ИЖ. ПР.
 ГА. ИЖ. ПР.
 ГА. ИЖ. ПР.
 ГА. ИЖ. ПР.

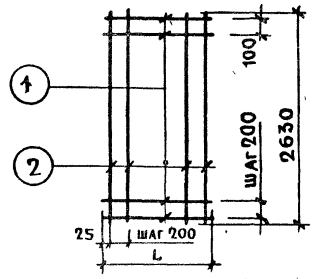

Спецификация

Выборка

37

Спецификация						Выборка			
Армаутурное изделие	Марка поз.	Диаметр мм	Класс стали	Длина (L) мм	Кол-во	Диаметр мм	Класс стали	Общая длина, м	
СН5.3	1	5	ВР1	390	14	5	ВР1	5.45	
	2	4	ВР1	2630	2	4	ВР1	5.26	
								Итого:	1.36
СН7.3	1	5	ВР1	440	14	5	ВР1	6.15	
	2	4	ВР1	2630	3	4	ВР1	7.89	
								Итого:	1.73
СН8.3	1	5	ВР1	490	14	5	ВР1	6.85	
	2	4	ВР1	2630	3	4	ВР1	7.89	
								Итого:	1.83
СН10.3	1	5	ВР1	540	14	5	ВР1	7.55	
	2	4	ВР1	2630	3	4	ВР1	7.89	
								Итого:	1.94
СН12.3	1	5	ВР1	615	14	5	ВР1	8.60	
	2	4	ВР1	2630	3	4	ВР1	7.89	
								Итого:	2.10
СН14.3	1	5	ВР1	690	14	5	ВР1	9.65	
	2	4	ВР1	2630	4	4	ВР1	10.52	
								Итого:	2.53

Армаутурное изделие	Марка поз.	Диаметр мм	Класс стали	Длина (L) мм	Кол-во	Диаметр мм	Класс стали	Общая длина, м	Общая масса, кг
СН16.3	1	5	ВР1	790	14	5	ВР1	11.00	1.69
	2	4	ВР1	2630	4	4	ВР1	10.52	1.05
								Итого:	2.74
СН17.3	1	5	ВР1	915	14	5	ВР1	12.80	1.97
	2	4	ВР1	2630	5	4	ВР1	13.15	1.30
								Итого:	3.27
СН18.3	1	5	ВР1	950	14	5	ВР1	13.30	2.05
	2	4	ВР1	2630	5	4	ВР1	13.15	1.30
								Итого:	3.35
СН19.3	1	5	ВР1	1040	14	5	ВР1	14.55	2.24
	2	4	ВР1	2630	6	4	ВР1	15.78	1.44
								Итого:	3.68
СН23.3	1	5	ВР1	1455	14	5	ВР1	20.40	3.14
	2	4	ВР1	2630	8	4	ВР1	21.04	2.08
								Итого:	5.22
СН25.3	1	5	ВР1	1550	14	5	ВР1	21.70	3.34
	2	4	ВР1	2630	8	4	ВР1	21.04	2.08
								Итого:	5.42
СН27.3	1	5	ВР1	1630	14	5	ВР1	22.80	3.50
	2	4	ВР1	2630	8	4	ВР1	21.04	2.08
								Итого:	5.58
СН29.3	1	5	ВР1	1755	14	5	ВР1	24.50	3.78
	2	4	ВР1	2630	9	4	ВР1	23.67	2.34
								Итого:	6.12
СН31.3	1	5	ВР1	1960	14	5	ВР1	27.40	4.20
	2	4	ВР1	2630	10	4	ВР1	26.30	2.60
								Итого:	6.80

ТК
1979

Сетки СН5.3 ÷ СН31.3

СЕРИЯ 1.132.1-12с
 Выпуск Лист
 2-2 32

ВЗАМЕН
ПРО ВЕРИА
Ю ГЕРМАН
ПР. ИНК. ПР.
И ШТАТСКАЯ
ВЕС. ИНК. *Алла*
ЦУПИЦИ
ЖИЛИЩА

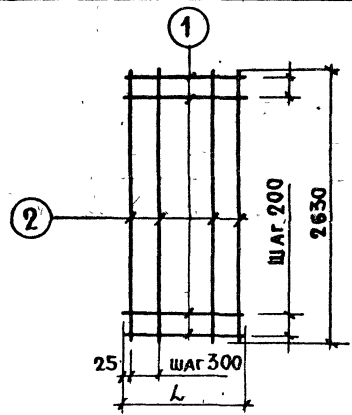

СПЕЦИФИКАЦИЯ

ВЫБОРКА

38

АРМАТУРНОЕ ИЗДЕЛИЕ	МАРКА ПОЗ.	ДИАМЕТР ММ	КЛАСС СТАЛИ	ДЛИНА (L) ММ	КОЛ-ВО	ДИАМЕТР ММ	КЛАСС СТАЛИ	ОБЩАЯ ДЛИНА, М	ОБЩАЯ МАССА, КГ
СН15.4	1	5	ВР	790	14	5	ВР	18.89	2.90
	2	5	ВР	2630	3				
СН17.4	1	5	ВР	915	14	5	ВР	20.69	3.19
	2	5	ВР	2630	3				
СН18.4	1	5	ВР	950	14	5	ВР	23.82	3.68
	2	5	ВР	2630	4				
СН19.4	1	5	ВР	1040	14	5	ВР	25.02	3.90
	2	5	ВР	2630	4				
СН21.4	1	5	ВР	1330	14	5	ВР	31.65	4.86
	2	5	ВР	2630	5				
СН22.4	1	5	ВР	1380	14	5	ВР	32.35	5.00
	2	5	ВР	2630	5				
СН23.4	1	5	ВР	1455	14	5	ВР	33.55	5.15
	2	5	ВР	2630	5				
СН24.4	1	5	ВР	1505	14	5	ВР	36.98	5.70
	2	5	ВР	2630	6				
СН25.4	1	5	ВР	1550	14	5	ВР	37.53	5.75
	2	5	ВР	2630	6				
СН26.4	1	5	ВР	1580	14	5	ВР	37.83	5.80
	2	5	ВР	2630	6				
СН27.4	1	5	ВР	1630	14	5	ВР	38.58	5.95
	2	5	ВР	2630	6				
СН29.4	1	5	ВР	1755	14	5	ВР	42.90	6.60
	2	5	ВР	2630	6				
СН30.4	1	5	ВР	1880	14	5	ВР	44.71	6.90
	2	5	ВР	2630	7				
СН31.4	1	5	ВР	1960	14	5	ВР	45.91	7.05
	2	5	ВР	2630	7				

СПЕЦИФИКАЦИЯ

ВЫБОРКА

АРМАТУРНОЕ ИЗДЕЛИЕ	МАРКА ПОЗ.	ДИАМЕТР ММ	КЛАСС СТАЛИ	ДЛИНА (L) ММ	КОЛ-ВО	ДИАМЕТР ММ	КЛАСС СТАЛИ	ОБЩАЯ ДЛИНА, М	ОБЩАЯ МАССА, КГ
СН4.4	1	5	ВР	365	14	5	ВР	10.36	1.60
	2	5	ВР	2630	2				
СН5.4	1	5	ВР	390	14	5	ВР	11.71	1.80
	2	5	ВР	2630	2				
СН7.4	1	5	ВР	440	14	5	ВР	11.41	1.75
	2	5	ВР	2630	2				
СН8.4	1	5	ВР	490	14	5	ВР	12.11	1.85
	2	5	ВР	2630	2				
СН9.4	1	5	ВР	515	14	5	ВР	12.46	1.91
	2	5	ВР	2630	2				
СН10.4	1	5	ВР	540	14	5	ВР	12.81	1.97
	2	5	ВР	2630	2				
СН12.4	1	5	ВР	615	14	5	ВР	13.81	2.12
	2	5	ВР	2630	2				
СН14.4	1	5	ВР	690	14	5	ВР	17.54	2.72
	2	5	ВР	2630	3				
СН15.4	1	5	ВР	740	14	5	ВР	18.24	2.80
	2	5	ВР	2630	3				

ТК
1979

СЕТКИ СН4.4 ÷ СН31.4

СЕРИЯ
1.132.1-2с
ВЫПУСК Лист
2-2 33

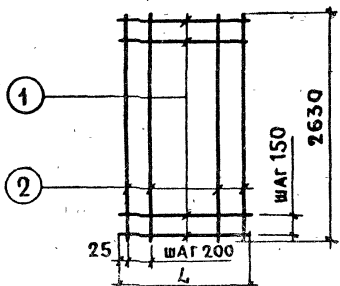

Спецификация

Выборка

39

Спецификация

Выборка

Арматурное изделие	Марка поз.	Диаметр мм	Класс стали	Длина (L) мм	Кол-во	Диаметр мм	Класс стали	Общая длина, м	Общая масса, кг
СН3.5	1	5	ВрI	315	18	5	ВрI	10.93	1.73
	2	5	ВрI	2630	2				
СН4.5	1	5	ВрI	365	18	5	ВрI	11.83	1.89
	2	5	ВрI	2630	2				
СН5.5	1	5	ВрI	390	18	5	ВрI	12.26	1.95
	2	5	ВрI	2630	2				
СН7.5	1	5	ВрI	440	18	5	ВрI	15.79	2.50
	2	5	ВрI	2630	3				
СН8.5	1	5	ВрI	490	18	5	ВрI	16.69	2.68
	2	5	ВрI	2630	3				
СН9.5	1	5	ВрI	515	18	5	ВрI	17.14	2.74
	2	5	ВрI	2630	3				
СН10.5	1	5	ВрI	540	18	5	ВрI	17.59	2.83
	2	5	ВрI	2630	3				
СН12.5	1	5	ВрI	615	18	5	ВрI	18.89	3.04
	2	5	ВрI	2630	3				
СН14.5	1	5	ВрI	690	18	5	ВрI	22.92	3.74
	2	5	ВрI	2630	4				
СН15.5	1	5	ВрI	740	18	5	ВрI	23.82	3.83
	2	5	ВрI	2630	4				

Арматурное изделие	Марка поз.	Диаметр мм	Класс стали	Длина (L) мм	Кол-во	Диаметр мм	Класс стали	Общая длина, м	Общая масса, кг
СН16.5	1	5	ВрI	790	18	5	ВрI	24.12	4.00
	2	5	ВрI	2630	4				
СН17.5	1	5	ВрI	915	18	5	ВрI	29.65	4.80
	2	5	ВрI	2630	5				
СН18.5	1	5	ВрI	950	18	5	ВрI	30.25	4.90
	2	5	ВрI	2630	5				
СН19.5	1	5	ВрI	1040	18	5	ВрI	34.48	5.55
	2	5	ВрI	2630	6				
СН21.5	1	5	ВрI	1330	18	5	ВрI	42.21	6.90
	2	5	ВрI	2630	7				
СН22.5	1	5	ВрI	1380	18	5	ВрI	43.21	7.03
	2	5	ВрI	2630	7				
СН23.5	1	5	ВрI	1455	18	5	ВрI	47.24	7.82
	2	5	ВрI	2630	8				
СН24.5	1	5	ВрI	1505	18	5	ВрI	48.24	7.83
	2	5	ВрI	2630	8				
СН25.5	1	5	ВрI	1550	18	5	ВрI	48.84	7.96
	2	5	ВрI	2630	8				
СН26.5	1	5	ВрI	1580	18	5	ВрI	49.54	8.05
	2	5	ВрI	2630	8				
СН27.5	1	5	ВрI	1630	18	5	ВрI	50.34	8.20
	2	5	ВрI	2630	8				
СН29.5	1	5	ВрI	1755	18	5	ВрI	55.17	9.00
	2	5	ВрI	2630	9				
СН30.5	1	5	ВрI	1880	18	5	ВрI	60.10	9.80
	2	5	ВрI	2630	10				
СН31.5	1	5	ВрI	1960	18	5	ВрI	61.50	10.03
	2	5	ВрI	2630	10				

ТК
1979

Сетки СН3.5 ÷ СН31.5

СЕРИЯ 1.132.1-12с
 Выпуск Лист 2-2 34

ЦЕНТРИ ЖИЛИЩА ОБЪЕДИН. ПРОЕКТА И ШТАНСА КЛЕЙМА И ШТАНСА ПРОБЕРИА Ю.ГЕРМАН ВЗАМЕН

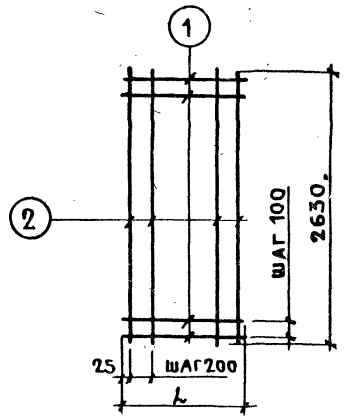

Спецификация						Выборка				40
Арматурное изделие	Марка поз.	Диаметр мм	Класс стали	Длина (L) мм	Кол-во	Диаметр мм	Класс стали	Общая длина, м	Общая масса, кг	
СН17.6	1	5	Вд	915	27	5	Вд	37.85	5.82	
	2	5	Вд	2630	5					
СН18.6	1	5	Вд	950	27	5	Вд	38.75	5.95	
	2	5	Вд	2630	5					
СН19.6	1	5	Вд	1040	27	5	Вд	43.78	6.75	
	2	5	Вд	2630	6					
СН23.6	1	5	Вд	1455	27	5	Вд	60.24	9.25	
	2	5	Вд	2630	8					
СН25.6	1	5	Вд	1550	7	5	Вд	62.74	9.65	
	2	5	Вд	2630	8					
СН27.6	1	5	Вд	1630	7	5	Вд	67.67	10.40	
	2	5	Вд	2630	9					
СН29.6	1	5	Вд	1755	7	5	Вд	70.97	10.90	
	2	5	Вд	2630	9					
СН30.6	1	5	Вд	1880	7	5	Вд	77.00	11.78	
	2	5	Вд	2630	10					
СН31.6	1	5	Вд	1960	7	5	Вд	79.30	12.20	
	2	5	Вд	2630	10					

Спецификация						Выборка			
Арматурное изделие	Марка поз.	Диаметр мм	Класс стали	Длина (L) мм	Кол-во	Диаметр мм	Класс стали	Общая длина, м	Общая масса, кг
СН5.6	1	5	Вд	390	27	5	Вд	15.76	2.43
	2	5	Вд	2630	2				
СН7.6	1	5	Вд	440	27	5	Вд	19.79	3.05
	2	5	Вд	2630	3				
СН8.6	1	5	Вд	490	27	5	Вд	21.09	3.26
	2	5	Вд	2630	3				
СН10.6	1	5	Вд	540	27	5	Вд	22.29	3.44
	2	5	Вд	2630	3				
СН12.6	1	5	Вд	615	27	5	Вд	27.02	4.16
	2	5	Вд	2630	4				
СН14.6	1	5	Вд	690	27	5	Вд	29.04	4.55
	2	5	Вд	2630	4				
СН16.6	1	5	Вд	790	27	5	Вд	31.82	4.90
	2	5	Вд	2630	4				

ЖИЛИЩНО-СТРОИТЕЛЬНЫЙ ВЕДЕНИК СЕРИЯ 1.132.1-02
 ПРОВЕРИЛ: БЕА.ИЖ.С.И. ПАТИНСКОЕ
 ВЗАМЕН

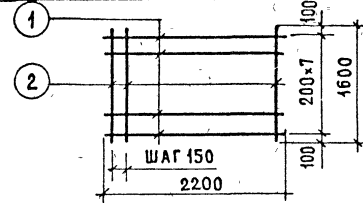
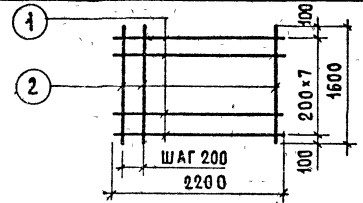

41

СПЕЦИФИКАЦИЯ

ВЫБОРКА

АРМАТУРНОЕ ИЗДЕЛИЕ	МАРКА ПОЗ.	ДИАМЕТР, мм	КЛАСС СТАЛИ	ДЛИНА (L), мм	КОЛ-ВО	ДИАМЕТР, мм	КЛАСС СТАЛИ	ОБЩАЯ ДЛИНА, м	ОБЩАЯ МАССА, кг
СН41.1	1	4	ВрI	2200	8	4	ВрI	35.20	3.48
	2	5	ВрI	1600	11				
СН41.3	1	4	ВрI	2200	8	4	ВрI	17.60	1.74
	2	5	ВрI	1600	11	5	ВрI	17.60	2.71
ИТОГО:									4.45

СПЕЦИФИКАЦИЯ

ВЫБОРКА

АРМАТУРНОЕ ИЗДЕЛИЕ	МАРКА ПОЗ.	ДИАМЕТР, мм	КЛАСС СТАЛИ	ДЛИНА (L), мм	КОЛ-ВО	ДИАМЕТР, мм	КЛАСС СТАЛИ	ОБЩАЯ ДЛИНА (M)	ОБЩАЯ МАССА, кг
СН41.5	1	5	ВрI	2200	8	5	ВрI	41.60	6.40
	2	5	ВрI	1600	15				

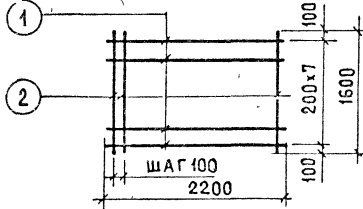
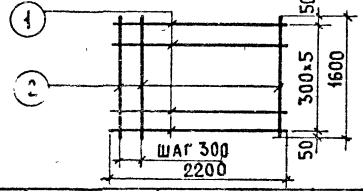

СН41.6	1	5	ВрI	2200	8	5	ВрI	52.80	8.13
	2	5	ВрI	1600	22				

СН41.2	1	5	ВрI	2200	6	5	ВрI	26.0	4.00
	2	5	ВрI	1600	8				

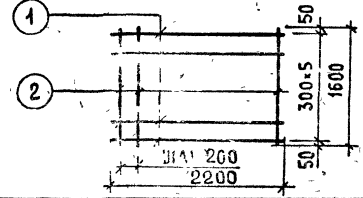

СН41.4	1	5	ВрI	2200	6	5	ВрI	30.8	4.74
	2	5	ВрI	1600	11				

ТК
1979

СЕТКИ СН41.1 ÷ СН41.6

СЕРИЯ 1.132.1-02
 ВЫПУСК 2-2 ЛИСТ 36

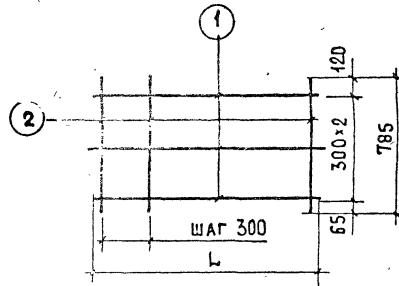
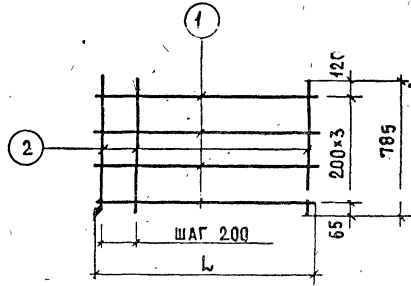

СПЕЦИФИКАЦИЯ

ВЫБОРКА

СПЕЦИФИКАЦИЯ

ВЫБОРКА

АРМАТУРНОЕ ИЗДЕЛИЕ	МАРКА ПОЗ.	ДИАМЕТР, мм	КЛАСС СТАЛИ	ДЛИНА (L), мм	КОЛ-ВО	ДИАМЕТР, мм	КЛАСС СТАЛИ	ОБЩАЯ ДЛИНА, м	ОБЩАЯ МАССА, кг	АРМАТУРНОЕ ИЗДЕЛИЕ	МАРКА ПОЗ.	ДИАМЕТР, мм	КЛАСС СТАЛИ	ДЛИНА (L), мм	КОЛ-ВО	ДИАМЕТР, мм	КЛАСС СТАЛИ	ОБЩАЯ ДЛИНА, м	ОБЩАЯ МАССА, кг										
СН 45.1	1	4	ВЛ	1250	4	4	ВЛ	10.53	1.04	СН 45.2	1	5	ВЛ	1250	3	5	ВЛ	7.70	1.19										
	2	4	ВЛ	785	7						2	5	ВЛ	785	5														
СН 46.1	1	4	ВЛ	1800	4	4	ВЛ	14.34	1.42	СН 46.2	1	5	ВЛ	1800	3	5	ВЛ	10.14	1.56										
	2	4	ВЛ	785	9						2	5	ВЛ	785	6														
СН 47.1	1	4	ВЛ	2050	4	4	ВЛ	16.89	1.67	СН 47.2	1	5	ВЛ	2050	3	5	ВЛ	11.68	1.80										
	2	4	ВЛ	785	11						2	5	ВЛ	785	7														
СН 48.1	1	4	ВЛ	2200	4	4	ВЛ	17.49	1.73	СН 48.2	1	5	ВЛ	2200	3	5	ВЛ	12.92	1.99										
	2	4	ВЛ	785	11						2	5	ВЛ	785	8														
СН 49.1	1	4	ВЛ	2950	4	4	ВЛ	23.65	2.34	СН 49.2	1	5	ВЛ	2950	3	5	ВЛ	16.75	2.58										
	2	4	ВЛ	785	15						2	5	ВЛ	785	10														
СН 47.3	1	4	ВЛ	2050	4	4	ВЛ	8.20	0.81																				
	2	5	ВЛ	785	11	5	ВЛ	8.69	1.34																				
ИТОГО:									2.15																				
СН 48.3	1	4	ВЛ	2200	4	4	ВЛ	8.80	0.87																				
	2	5	ВЛ	785	11	5	ВЛ	8.69	1.31																				
ИТОГО:									2.21																				
СН 49.3	1	4	ВЛ	2950	4	4	ВЛ	11.80	1.17																				
	2	5	ВЛ	785	15	5	ВЛ	11.85	1.82																				
ИТОГО:									2.99																				

СЕТКИ с СН45.1÷СН49.1; СН45.2÷СН49.2; СН47.3÷СН49.3

ТК 1979

СЕРИЯ 1.132.1-12к
ВЫПУСК ЛИСТ 2-2 31

ВЗАМЕН
ПРОВЕРИЛ
ИЖИЛИША
ИНИЦИАЛЫ
СТАТЕЛИК
ОБЪЕДИНЕНИЕ
ИЖИЛИША
ИНИЦИАЛЫ
СТАТЕЛИК
И ДИСТРИБУТОРА
ВРАТНИК
И ДИСТРИБУТОРА

ВЗАМЕН

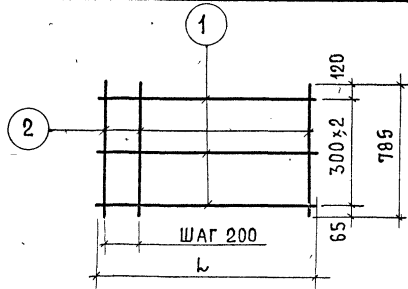

СПЕЦИФИКАЦИЯ

ВЫБОРКА

43

АРМАТУРНОЕ ИЗДЕЛИЕ	МАРКА ПОЗ.	ДИАМЕТР ММ	КЛАСС СТАЛИ	ДЛИНА (L) ММ	КОЛ-ВО	ДИАМЕТР ММ	КЛАСС СТАЛИ	ОБЩАЯ ДЛИНА, М	ОБЩАЯ МАССА, КГ
СН 46.5	1	5	ВрI	1800	4	5	ВрI	16.68	2.57
	2	5	ВрI	785	12				
СН 47.5	1	5	ВрI	2050	4	5	ВрI	19.26	2.97
	2	5	ВрI	785	14				
СН 48.5	1	5	ВрI	2200	4	5	ВрI	20.65	3.18
	2	5	ВрI	785	15				
СН 49.5	1	5	ВрI	2950	4	5	ВрI	27.60	4.25
	2	5	ВрI	785	20				

СПЕЦИФИКАЦИЯ

ВЫБОРКА

АРМАТУРНОЕ ИЗДЕЛИЕ	МАРКА ПОЗ.	ДИАМЕТР ММ	КЛАСС СТАЛИ	ДЛИНА (L) ММ	КОЛ-ВО	ДИАМЕТР ММ	КЛАСС СТАЛИ	ОБЩАЯ ДЛИНА, М	ОБЩАЯ МАССА, КГ
СН 45.4	1	5	ВрI	1250	3	5	ВрI	9.28	1.43
	2	5	ВрI	785	7				
СН 46.4	1	5	ВрI	1800	3	5	ВрI	12.51	1.93
	2	5	ВрI	785	9				
СН 47.4	1	5	ВрI	2050	3	5	ВрI	14.84	2.29
	2	5	ВрI	785	11				
СН 48.4	1	5	ВрI	2200	3	5	ВрI	15.29	2.36
	2	5	ВрI	785	11				
СН 49.4	1	5	ВрI	2950	3	5	ВрI	20.70	3.19
	2	5	ВрI	785	15				

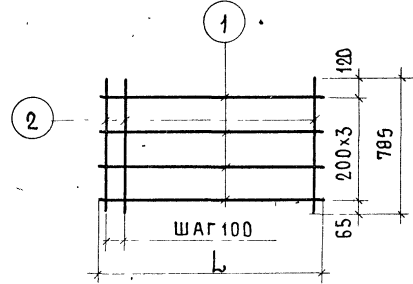

СН 47.6	1	5	ВрI	2050	4	5	ВрI	24.79	3.82
	2	5	ВрI	785	21				
СН 48.6	1	5	ВрI	2200	4	5	ВрI	26.18	4.03
	2	5	ВрI	785	22				
СН 49.6	1	5	ВрI	2950	4	5	ВрI	35.50	5.47
	2	5	ВрI	785	30				

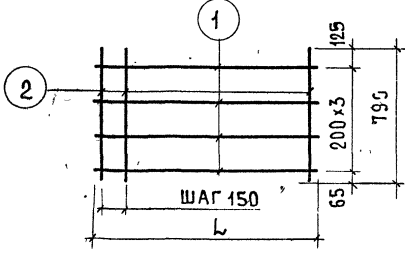

СН 45.5	1	5	ВрI	1250	4	5	ВрI	12.11	1.86
	2	5	ВрI	785	9				

СЕТКИ СН 45.4 ÷ СН 49.4; СН 45.5 ÷ СН 49.5; СН 47.6 ÷ СН 49.6

СЕРИЯ 1.132.12с
ВЫПУСК 2-2 Лист 38

ПРО ВЕР И Л
ВЕД. ИНЖ. ШАТШЕРОВА
СТЕХНИК СОРОКИНА ВЕД. ИНЖ. ШАТШЕРОВА

ТК
1979

ЦЕНТРИЖИЛИША ПРОВАРИЛ ВЗАМЕН
 Ю. ПЕРМАН
 ГЛАВН. ПР. БЕА. ИНЖ. ШИДИНСКАЯ
 ШТАТИНСКАЯ
 МЕСНИКОВА
 БЕА. ИНЖ. ШИДИНСКАЯ
 ШТАТИНСКАЯ

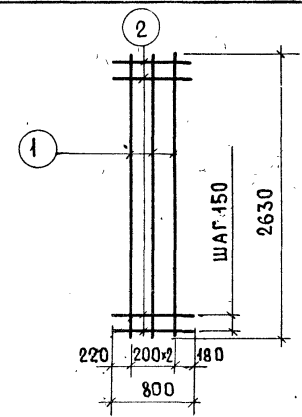
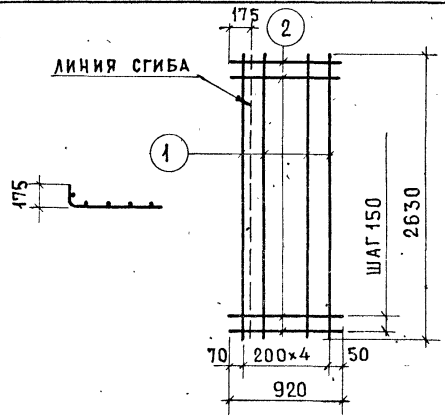

СПЕЦИФИКАЦИЯ

ВЫБОРКА

СПЕЦИФИКАЦИЯ

ВЫБОРКА

АРМАТУРНОЕ ИЗДЕЛИЕ	МАРКА ПОЗ.	ДИАМЕТР ММ	КЛАСС СТАЛИ	ДЛИНА (L), ММ	КОЛ-ВО	ДИАМЕТР ММ	КЛАСС СТАЛИ	ОБЩАЯ ДЛИНА, М	ОБЩАЯ МАССА, КГ
ПСН 55а	1	4	ВТ	2630	5	4	ВТ	27.9	27.6
	2	4	ВТ	920	18				

АРМАТУРНОЕ ИЗДЕЛИЕ	МАРКА ПОЗ.	ДИАМЕТР ММ	КЛАСС СТАЛИ	ДЛИНА (L), ММ	КОЛ-ВО	ДИАМЕТР ММ	КЛАСС СТАЛИ	ОБЩАЯ ДЛИНА, М	ОБЩАЯ МАССА, КГ
СН 59	1	4	ВТ	2630	3	4	ВТ	22.3	22.0
	2	4	ВТ	800	18				

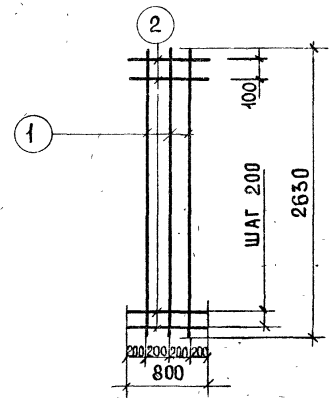
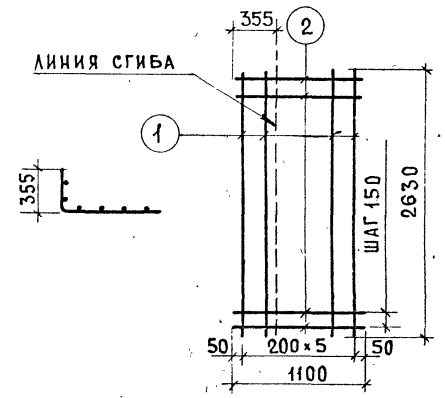

ПСН 56а	1	4	ВТ	2630	6	4	ВТ	35.55	35.0
	2	4	ВТ	1100	18				

СН 58	1	4	ВТ	2630	3	4	ВТ	25.9	25.5
	2	4	ВТ	800	14				

ТК
1979

СЕТКИ ПСН 55а, ПСН 56а, СН 58, СН 59.

СЕРИЯ
14324-12с

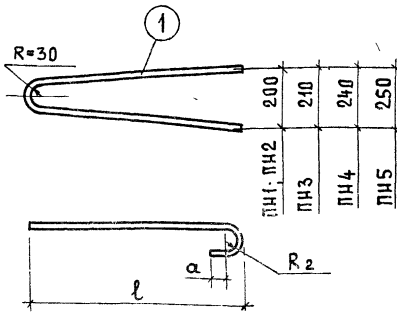

МАРКА	R ₂	α	ℓ
ПН1; ПН2	30	50	630
ПН3	50	50	715
ПН4	50	50	795
ПН5	50	50	815

СПЕЦИФИКАЦИЯ

ВЫБОРКА

АРМАТУРНОЕ ИЗДЕЛИЕ	МАРКА ПОЗ.	ДИАМЕТР, мм	КЛАСС СТАЛИ	ДЛИНА (ℓ), мм	КОЛ-ВО	ДИАМЕТР, мм	КЛАСС СТАЛИ	ОБЩАЯ ДЛИНА, м	ОБЩАЯ МАССА, кг
ПН1	1	10	AI	1500	1	10	AI	1.5	0.93
ПН2	1	12	AI	1500	1	12	AI	1.5	1.33
ПН3	1	14	AI	1700	1	14	AI	1.7	2.05
ПН4	1	16	AI	1900	1	16	AI	1.9	3.00
ПН5	1	18	AI	2000	1	18	AI	2.0	4.00

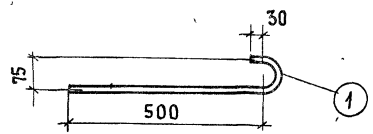

АН1.1	1	12	AI	650	1	12	AI	0.65	0.58
-------	---	----	----	-----	---	----	----	------	------

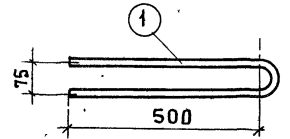

АН1.2	1	12	AI	1120	1	12	AI	1.12	0.99
-------	---	----	----	------	---	----	----	------	------

АН2.1

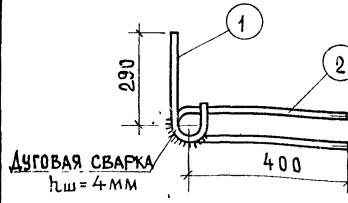

АН2Л.1

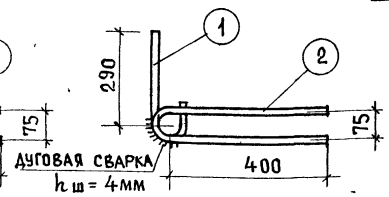

СПЕЦИФИКАЦИЯ

ВЫБОРКА

АРМАТУРНОЕ ИЗДЕЛИЕ	МАРКА ПОЗ.	ДИАМЕТР, мм	КЛАСС СТАЛИ	ДЛИНА (ℓ), мм	КОЛ-ВО	ДИАМЕТР, мм	КЛАСС СТАЛИ	ОБЩАЯ ДЛИНА, м	ОБЩАЯ МАССА, кг
АН2.1	1	12	AI	450	1	12	AI	1.37	1.17
АН2Л.1	2	12	AI	920	1				

АН2.2

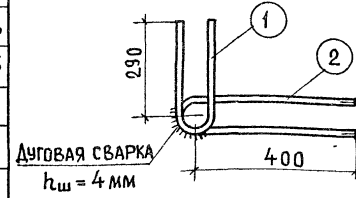

АН2Л.2

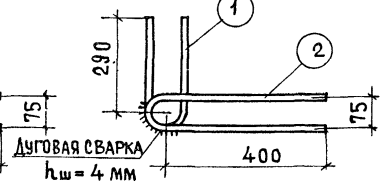

АН2.2	1	12	AI	700	1	12	AI	1.62	1.34
АН2Л.2	2	12	AI	920	1				

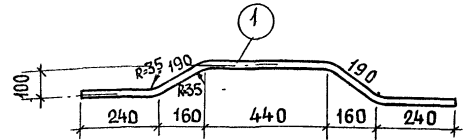

АН3	1	10	AIII	1300	1	10	AIII	1.5	0.80
-----	---	----	------	------	---	----	------	-----	------

ПЕТЛИ СТРОПОВОЧНЫЕ ПН1÷ПН5. ГНУТЫЕ СТЕРЖНИ АН1.1; АН1.2; АН2.1; АН2Л.1; АН2.2; АН2Л.2; АН3

СЕРИЯ 1.132.112с
ВЫПУСК ЛИСТ 2-2 40

ЦЕНТРОПРОЕКТИРОВАНИЕ ЖИЛИЩА ПРОВЕРИЛ БСАМЕН
 И.И.ИВАНОВ В.А.ИВАНОВ И.И.ИВАНОВ
 И.И.ИВАНОВ В.А.ИВАНОВ И.И.ИВАНОВ
 И.И.ИВАНОВ В.А.ИВАНОВ И.И.ИВАНОВ
 И.И.ИВАНОВ В.А.ИВАНОВ И.И.ИВАНОВ

СПЕЦИФИКАЦИЯ

ВЫБОРКА

46

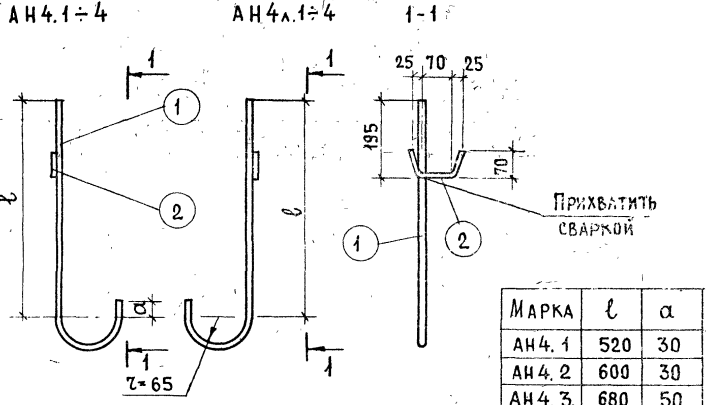

АРМАТУРНОЕ ИЗДЕЛИЕ	МАРКА ПОЗ.	ДИАМЕТР ММ	КЛАСС СТАЛИ	ДЛИНА ММ	КОЛ-ВО	ДИАМЕТР ММ	КЛАСС СТАЛИ	ОБЩАЯ ДИНА, М	ОБЩАЯ МАССА КГ
АН4.1 (АН4Л.1)	1	10	AIII	770	1	10	AIII	0.77	0.48
	2	5	ВI	230	1	5	ВI	0.23	0.04
								ИТОГО:	0.52
АН4.2 (АН4Л.2)	1	12	AIII	860	1	12	AIII	0.86	0.76
	2	5	ВI	230	1	5	ВI	0.23	0.04
								ИТОГО:	0.80
АН4.3 (АН4Л.3)	1	14	AIII	960	1	14	AIII	0.96	1.16
	2	5	ВI	230	1	5	ВI	0.23	0.04
								ИТОГО:	1.20
АН4.4 (АН4Л.4)	1	16	AIII	1040	1	16	AIII	1.04	1.64
	2	5	ВI	230	1	5	ВI	0.23	0.04
								ИТОГО:	1.68
АН5.1 (АН5Л.1)	1	10	AIII	1040	1	10	AIII	1.04	0.64
	2	5	ВI	230	1	5	ВI	0.23	0.04
								ИТОГО:	0.68
АН5.2 (АН5Л.2)	1	12	AIII	1040	1	12	AIII	1.04	0.92
	2	5	ВI	230	1	5	ВI	0.23	0.04
								ИТОГО:	0.96
АН5.3 (АН5Л.3)	1	14	AIII	1040	1	14	AIII	1.04	1.26
	2	5	ВI	230	1	5	ВI	0.23	0.04
								ИТОГО:	1.30
АН5.4 (АН5Л.4)	1	16	AIII	1040	1	16	AIII	1.04	1.64
	2	5	ВI	230	1	5	ВI	0.23	0.04
								ИТОГО:	1.68

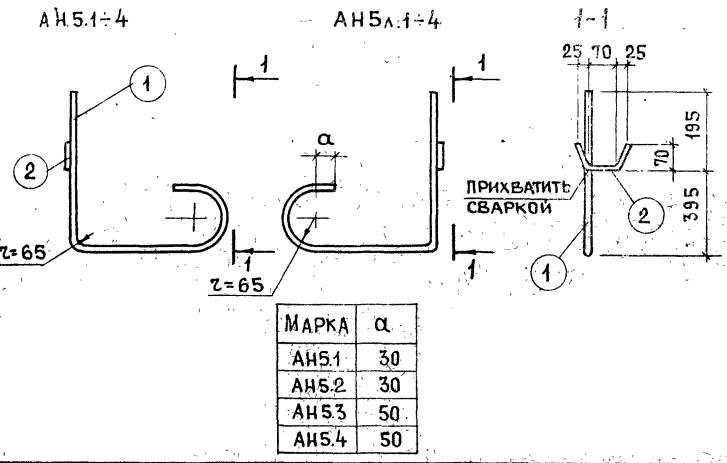

ТК
1979

Гнутые стержни АН4.1÷4; АН4Л.1÷4; АН5.1÷4; АН5Л.1÷4

ЕРИЯ
1.32.1-12с
ВЫПУСК АИСТ
2-2 41

ЦИПЦИ | ЖИЛИЩА | СТ. ИНЖ. | ВЕА. ИНЖ. | ВЕА. ИНЖ. | ШТАТНИСКО | ШТАТНИСКО | П. П. Р. Б. Е. Р. И. Л. | ВЗАМЕН

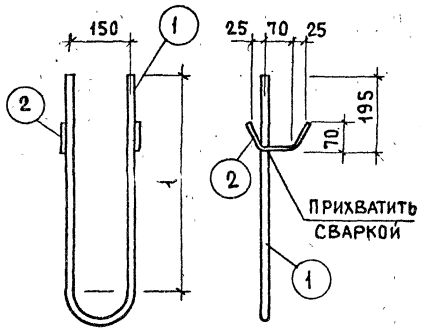

МАРКА	ℓ
АН 6.1	520
АН 6.2	600
АН 6.3	680
АН 6.4	760

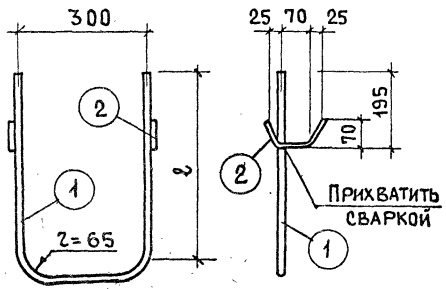

МАРКА	ℓ
АН 7.1	520
АН 7.2	600
АН 7.3	680
АН 7.4	760

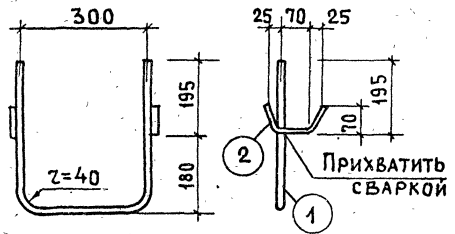

СПЕЦИФИКАЦИЯ

ВЫБОРКА

АРМАТУРНОЕ ИЗДЕЛИЕ	МАРКА ПОЗ.	ДИАМЕТР ММ	КЛАСС СТАЛИ	ДЛИНА (L) ММ	КОЛ-ВО	ДИАМЕТР ММ	КЛАСС СТАЛИ	ОБЩАЯ ДЛИНА, М	ОБЩАЯ МАССА, КГ
АН 6.1	1	10	А III	1275	1	10	А III	1.28	0.79
	2	5	В I	230	2	5	В I	0.46	0.07
								ИТОГО:	0.86
АН 6.2	1	12	А III	1435	1	12	А III	1.44	1.28
	2	5	В I	230	2	5	В I	0.46	0.07
								ИТОГО:	1.35
АН 6.3	1	14	А III	1595	1	14	А III	1.60	1.93
	2	5	В I	230	2	5	В I	0.46	0.07
								ИТОГО:	2.00
АН 6.4	1	16	А III	1755	1	16	А III	1.76	2.78
	2	5	В I	230	2	5	В I	0.46	0.07
								ИТОГО:	2.85
АН 7.1	1	10	А III	1380	1	10	А III	1.38	0.85
	2	5	В I	230	2	5	В I	0.46	0.07
								ИТОГО:	0.92
АН 7.2	1	12	А III	1540	1	12	А III	1.54	1.37
	2	5	В I	230	2	5	В I	0.46	0.07
								ИТОГО:	1.44
АН 7.3	1	14	А III	1710	1	14	А III	1.71	2.07
	2	5	В I	230	2	5	В I	0.46	0.07
								ИТОГО:	2.14
АН 7.4	1	16	А III	1870	1	16	А III	1.87	2.95
	2	5	В I	230	2	5	В I	0.46	0.07
								ИТОГО:	3.02
АН 8.1	1	10	А III	1430	1	10	А III	1.43	0.88
	2	5	В I	230	2	5	В I	0.46	0.07
								ИТОГО:	0.95
АН 8.2	1	12	А III	1430	1	12	А III	1.43	1.27
	2	5	В I	230	2	5	В I	0.46	0.07
								ИТОГО:	1.34
АН 8.3	1	14	А III	1430	1	14	А III	1.43	1.73
	2	5	В I	230	2	5	В I	0.46	0.07
								ИТОГО:	1.80

ГНУТЫЕ СТЕРЖНИ АН 6.1÷4; АН 7.1÷4; АН 8.1÷3

СЕРИЯ 1.132.1-12с
 ВЫПУСК 2-2 ЛИСТ 42

ТК 1979

Ю. Герман
 П. Калинин
 В. Калинин
 С. Техник
 Ю. Герман
 П. Калинин
 В. Калинин
 С. Техник
 Ю. Герман
 П. Калинин
 В. Калинин
 С. Техник
 Ю. Герман
 П. Калинин
 В. Калинин
 С. Техник

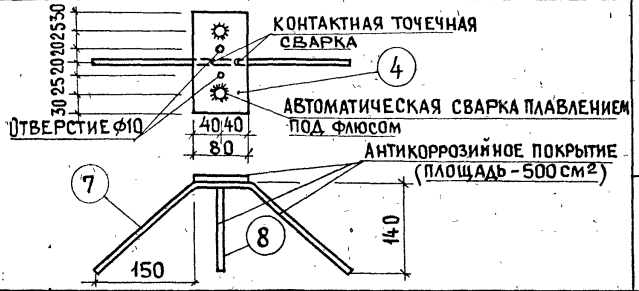
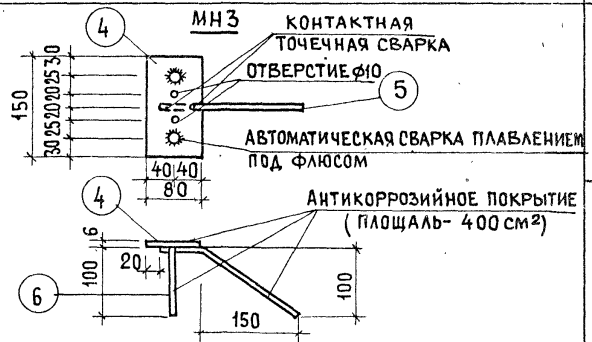
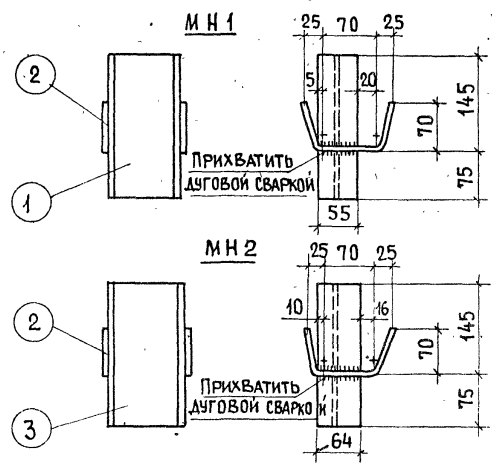

СПЕЦИФИКАЦИЯ

ВЫБОРКА

48

ЗАКЛАДНЫЕ ДЕТАЛИ	№, МАРКА ЭЛЕМЕНТ	ПРОФИЛЬ	ДИАМЕТР, №ПРОФИЛЯ	КЛАСС, МАРКА СТАЛИ	ДЛИНА, ММ	КОЛ-ВО	ПРОФИЛЬ	ДИАМЕТР, №ПРОФИЛЯ	КЛАСС, МАРКА СТАЛИ	ОБЩАЯ ДЛИНА, М	ОБЩАЯ
											МАССА, КГ
МН1	1	I	10	В ст.3кп	220	1	I	10	В ст.3кп	0.22	2.08
	2	Ф	6	АI	230	2	Ф	6	АI	0.46	0.10
											Итого:
МН2	2	Ф	6	АI	230	2	Ф	6	АI	0.46	0.10
	3	I	12	В ст.3кп	220	1	I	12	В ст.3кп	0.22	2.53
											Итого:
МН3	4	-	80x6	В ст.3кп	150	1	-	80x6	В ст.3кп	0.15	0.57
	5	Ф	10	АIII	240	1	Ф	10	АIII	0.44	0.27
	6	Ф	10	АIII	100	2					
										Итого:	0.84
МН4	4	-	80x6	В ст.3кп	150	1	-	80x6	В ст.3кп	0.15	0.57
	7	Ф	10	АIII	470	1	Ф	10	АIII	0.75	0.46
	8	Ф	10	АIII	140	2					
										Итого:	1.03

ТК
1979

ЗАКЛАДНЫЕ ДЕТАЛИ МН1; МН2; МН3; МН4.

СЕРИЯ 1.132.112с
 ВЫПУСК 2-2 ЛИСТ 43

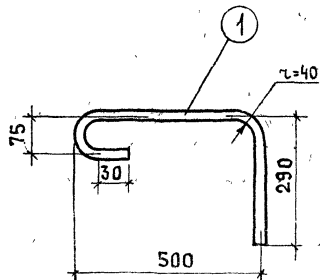

СПЕЦИФИКАЦИЯ

ВЫБОРКА

АРМАТУРНОЕ ИЗДЕЛИЕ	МАРКА ПОЗ.	ДИАМЕТР, ММ	КЛАСС СТАЛИ	ДЛИНА, ММ	КОЛ-ВО	ДИАМЕТР, ММ	КЛАСС СТАЛИ	ОБЩАЯ ДЛИНА, М	ОБЩАЯ МАССА, КГ
АН9	1	12	AI	880	1	12	AI	0.88	0.78

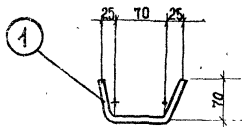

АРМАТУРНОЕ ИЗДЕЛИЕ	ИН. МАРКА ЭЛ-ТА	ДИАМЕТР, ММ	КЛАСС СТАЛИ	ДЛИНА (L), ММ	КОЛ-ВО	ОБЩАЯ МАССА, КГ
TH1	1	5	BI	2630	1	0.44
TH2.1	1	8	AIII	2630	1	1.04
TH2.2	1	10	AIII	2630	1	1.64
TH2.3	1	12	AIII	2630	1	2.34
TH2.4	1	14	AIII	2630	1	3.18
TH2.5	1	16	AIII	2630	1	4.15
TH3.2	1	10	AIII	950	1	0.59
TH4.2	1	10	AIII	1450	1	0.89
TH5.1	1	8	AIII	1700	1	0.67
TH5.2	1	10	AIII	1700	1	1.05
TH5.3	1	12	AIII	1700	1	1.51
TH5.4	1	14	AIII	1700	1	2.05
TH7.1	1	8	AIII	1875	1	0.74
TH7.2	1	10	AIII	1875	1	1.16
TH7.3	1	12	AIII	1875	1	1.66
TH7.4	1	14	AIII	1875	1	2.26
TH9.1	1	8	AIII	2050	1	0.81
TH9.2	1	10	AIII	2050	1	1.26
TH9.3	1	12	AIII	2050	1	1.82
TH9.4	1	14	AIII	2050	1	2.48
TH9.5	1	16	AIII	2050	1	3.23
TH10.1	1	8	AIII	2300	1	0.91
TH10.2	1	10	AIII	2300	1	1.42
TH10.3	1	12	AIII	2300	1	2.04
TH10.4	1	14	AIII	2300	1	2.78
TH12.1	1	8	AIII	2475	1	0.97
TH12.2	1	10	AIII	2475	1	1.53
TH12.3	1	12	AIII	2475	1	2.18
TH12.4	1	14	AIII	2475	1	2.99

ТК

1979

Гнутые стержни АН9, АН10. Отдельные стержни TH1, TH2.1-5 по TH12.1-4

СЕРИЯ 1.13.2.1-12
Выпуск 2-2 Лист 44

ВЗАМЕН

ПРОВЕРИЛ

И. ШАТИНСКИЙ

ВЕД. ИНЖ. С. ТЕХНИК

ЦУИИ-ИЖМАИША

ЦЕНТРОПРОЕКТИРОВАНИЕ
 ГАЛКИН ПР
 ВРАНИЖЕ
 СТИННЕР
 ЖИЛИЩА
 П Р О В Е Р И Л
 Ю ГЕРМАН
 НИКОЛАЙСКИЙ
 И ГОЛОВЫБАВДИНК.
 КОМПЕТЕНТНО
 Ю ГЕРМАН
 НИКОЛАЙСКИЙ
 И ГОЛОВЫБАВДИНК.
 КОМПЕТЕНТНО
 Ю ГЕРМАН
 НИКОЛАЙСКИЙ
 И ГОЛОВЫБАВДИНК.
 КОМПЕТЕНТНО

СПЕЦИФИКАЦИЯ И ВЫБОРКА

АРМАТУРНОЕ ИЗДЕЛИЕ	НН МАРКА ЭЛЕМЕНТА	ДИАМЕТР, ММ	КЛАСС СТАЛИ	ДЛИНА (L), ММ	КОЛ-ВО	ОБЩАЯ МАССА, КГ
ТН 14.1	1	8	AIII	2650	1	1.05
ТН 14.2	1	10	AIII	2650	1	1.64
ТН 14.3	1	12	AIII	2650	1	2.35
ТН 14.4	1	14	AIII	2650	1	3.20
ТН 14.5	1	16	AIII	2650	1	4.18
ТН 15.1	1	8	AIII	2900	1	1.15
ТН 15.2	1	10	AIII	2900	1	1.79
ТН 15.3	1	12	AIII	2900	1	2.58
ТН 15.4	1	14	AIII	2900	1	3.50
ТН 17.1	1	8	AIII	3075	1	1.24
ТН 17.2	1	10	AIII	3075	1	1.90
ТН 17.3	1	12	AIII	3075	1	2.73
ТН 17.4	1	14	AIII	3075	1	3.71
ТН 19.1	1	8	AIII	3250	1	1.28
ТН 19.2	1	10	AIII	3250	1	2.01
ТН 19.3	1	12	AIII	3250	1	2.89
ТН 19.4	1	14	AIII	3250	1	3.93
ТН 19.5	1	16	AIII	3250	1	5.13
ТН 20.1	1	8	AIII	5300	1	2.09
ТН 20.2	1	10	AIII	5300	1	3.27
ТН 20.3	1	12	AIII	5300	1	4.71
ТН 20.4	1	14	AIII	5300	1	6.40
ТН 22.1	1	8	AIII	5475	1	2.16
ТН 22.2	1	10	AIII	5475	1	3.38

СПЕЦИФИКАЦИЯ И ВЫБОРКА

50

АРМАТУРНОЕ ИЗДЕЛИЕ	НН МАРКА ЭЛЕМЕНТА	ДИАМЕТР, ММ	КЛАСС СТАЛИ	ДЛИНА (L), ММ	КОЛ-ВО	ОБЩАЯ МАССА, КГ
ТН 22.3	1	12	AIII	5475	1	4.86
ТН 22.4	1	14	AIII	5475	1	6.61
ТН 24.1	1	8	AIII	5650	1	2.23
ТН 24.2	1	10	AIII	5650	1	3.49
ТН 24.3	1	12	AIII	5650	1	5.02
ТН 24.4	1	14	AIII	5650	1	6.83
ТН 25.1	1	8	AIII	5900	1	2.33
ТН 25.2	1	10	AIII	5900	1	3.64
ТН 25.3	1	12	AIII	5900	1	5.23
ТН 25.4	1	14	AIII	5900	1	7.13
ТН 27.1	1	8	AIII	6075	1	2.40
ТН 27.2	1	10	AIII	6075	1	3.75
ТН 27.3	1	12	AIII	6075	1	5.39
ТН 27.4	1	14	AIII	6075	1	7.34
ТН 29.1	1	8	AIII	6250	1	2.47
ТН 29.2	1	10	AIII	6250	1	3.86
ТН 29.3	1	12	AIII	6250	1	5.55
ТН 29.4	1	14	AIII	6250	1	7.55
ТН 30.4	1	14	AIII	2980	1	3.50
ТН 30.5	1	16	AIII	2980	1	4.70

ОТДЕЛЬНЫЕ СТЕРЖНИ С ТН14.1÷5 ПО ТН30.4÷5

ТК
1979

СЕРИЯ 1.132.142
 ВЫПУСК 2-2 ЛИСТ 45