

ТИПОВЫЕ ПРОЕКТНЫЕ РЕШЕНИЯ
/МАТЕРИАЛЫ ДЛЯ ПРОЕКТИРОВАНИЯ/

904-02-6

АВТОМАТИЗАЦИЯ, УПРАВЛЕНИЕ И СИЛОВОЕ ЭЛЕКТРООБОРУДОВАНИЕ
ЦЕНТРАЛЬНЫХ КОНДИЦИОНЕРОВ
ТИПА КТЦ31,5÷КТЦ80

АВТОМАТИЗАЦИЯ

АЛЬБОМ V

ЧАСТЬ 1

КОНДИЦИОНЕР ПРЯМОТОЧНЫЙ
С ДВУМЯ СЕКЦИЯМИ ВОЗДУХОНАГРЕВАТЕЛЯ ПЕРВОГО ПОДГРЕВА
И ТРЕМЯ ДОВОДЧИКАМИ

ЭЛЕКТРИЧЕСКАЯ СИСТЕМА РЕГУЛИРОВАНИЯ

к.ф. ЦУПП инв. № 17349-11

				Привязки
Инв. №				

ЦЕНТРАЛЬНЫЙ ИНСТИТУТ ТИПОВОГО ПРОЕКТИРОВАНИЯ
ГОССТРОЯ СССР
КИЕВСКИЙ ФИЛИАЛ
г.Киев-57, ул.Эжена Потье, № 12

¹⁰²⁹
Заказ № 2413 инв. № 17349-11 тираж 1500
Сдано в печать 23 У. 1979 . цена 1-14

ТИПОВЫЕ ПРОЕКТНЫЕ РЕШЕНИЯ
/МАТЕРИАЛЫ ДЛЯ ПРОЕКТИРОВАНИЯ/

904-02-Б

АВТОМАТИЗАЦИЯ, УПРАВЛЕНИЕ И СИЛОВОЕ ЭЛЕКТРООБОРУДОВАНИЕ
ЦЕНТРАЛЬНЫХ КОНДИЦИОНЕРОВ
ТИПА КТЦЗ1,5÷КТЦ80

АВТОМАТИЗАЦИЯ

АЛЬБОМ V
ЧАСТЬ 1

КОНДИЦИОНЕР ПРЯМОТОЧНЫЙ
С ДВУМЯ СЕКЦИЯМИ ВОЗДУХОНАГРЕВАТЕЛЯ ПЕРВОГО ПОДОГРЕВА
И ТРЕМЯ ДОВОДЧИКАМИ

ЭЛЕКТРИЧЕСКАЯ СИСТЕМА РЕГУЛИРОВАНИЯ

УТВЕРЖДЕНЫ

И ВВЕДЕНА В ДЕЙСТВИЕ
С 15 АВГУСТА 1981

ГЛАВПРОМСТРОЙПРОЕКТОМ ГОССТРОЯ СССР
ПРИКАЗ № 47 ОТ 6 АВГУСТА 1981 Г

РАЗРАБОТАНЫ

ГОСУДАРСТВЕННЫМ ПРОЕКТНЫМ ИНСТИТУТОМ

"САНТЕХПРОЕКТ"

ГЛАВНЫЙ ИНЖЕНЕР ИНСТИТУТА



Ю.И. ШИЛЛЕР

ГЛАВНЫЙ ИНЖЕНЕР ПРОЕКТА



В.И. ФИНГЕР

к.ф. цитп инв N 17349-11

				ПРИВЯЗАН	
ИНВ №					

ВЕДОМОСТЬ ПРИМЕНЕННЫХ И ССЫЛОЧНЫХ ДОКУМЕНТОВ

ОБОЗНАЧЕНИЕ	НАИМЕНОВАНИЕ	ПРИМЕЧАНИЕ
ОСТ 36.13 -76	ЩИТЫ И ПУЛЬТЫ СИСТЕМ АВТОМАТИЗАЦИИ ТЕХНОЛОГИЧЕСКИХ ПРОЦЕССОВ	
ГОСТ 2.721-74	ОБЩИЕ ТЕХНИЧЕСКИЕ УСЛОВИЯ ЕСКД. ОБОЗНАЧЕНИЯ УСЛОВНЫЕ ГРАФИЧЕСКИЕ В СХЕМАХ. ОБОЗНАЧЕНИЯ ОБЩЕГО ПРИМЕНЕНИЯ.	
ГОСТ 2.728-74	ЕСКД. ОБОЗНАЧЕНИЯ УСЛОВНЫЕ ГРАФИЧЕСКИЕ В СХЕМАХ. РЕЗИСТОРЫ, КОНДЕНСАТОРЫ	
ГОСТ 2.755-74	ЕСКД. ОБОЗНАЧЕНИЯ УСЛОВНЫЕ ГРАФИЧЕСКИЕ В СХЕМАХ. УСТРОЙСТВА КОММУТАЦИОННЫЕ И КОНТАКТНЫЕ СОЕДИНЕНИЯ.	
ГОСТ 2.780-68	ЕСКД. ОБОЗНАЧЕНИЯ УСЛОВНЫЕ ГРАФИЧЕСКИЕ. ЭЛЕМЕНТЫ ГИДРАВЛИЧЕСКИХ И ПНЕВМАТИЧЕСКИХ СЕТЕЙ.	
ГОСТ 2.782-68	ЕСКД. ОБОЗНАЧЕНИЯ УСЛОВНЫЕ ГРАФИЧЕСКИЕ. НАСОСЫ И ДВИГАТЕЛИ ГИДРАВЛИЧЕСКИЕ И ПНЕВМАТИЧЕСКИЕ.	

ЛИСТОВОМ В. ЧАСТЬ 1

ВЕДОМОСТЬ ЧЕРТЕЖЕЙ ОСНОВНОГО КОМПЛЕКТА

ФОРМАТ	ЛИСТ	НАИМЕНОВАНИЕ	ПРИМЕЧАНИЕ
	1	ОБЩИЕ ДАННЫЕ	
	2,3	СХЕМА ФУНКЦИОНАЛЬНАЯ	
	4..7	СХЕМА ЭЛЕКТРИЧЕСКАЯ ПРИНЦИПИАЛЬНАЯ РЕГУЛИРОВАНИЯ № 1	
	8..10	СХЕМА ЭЛЕКТРИЧЕСКАЯ ПРИНЦИПИАЛЬНАЯ РЕГУЛИРОВАНИЯ № 2	
	11..24	ЩИТ ЩМ2 -1Д. ОБЩИЙ ВИД.	
	25..38	ЩИТ Щ - 2Д. ОБЩИЙ ВИД.	
	37	СХЕМА ПОДКЛЮЧЕНИЯ № 1	
	38	СХЕМА ПОДКЛЮЧЕНИЯ № 2	

17349-11

ПРИВЯЗАН		
ИНВ. №		
НАЧ. ОТД. ФИЗИКЕР <i>Л. М.</i>		
ГЛ. СПЕЦ. РУБИНСКИЙ <i>Л. Г.</i>		
РИС. ГР. БРОНШТЕЙН <i>В. П.</i>		
904-02-6 АОВ		
АВТОМАТИЗАЦИЯ ЦЕНТРАЛЬНЫХ КОНДИЦИОНЕРОВ ТИПА КТЦ 31,5 ÷ КТЦ 80.		
СТАДИЯ	ЛИСТ	ЛИСТ №
Р	1	38
ОБЩИЕ ДАННЫЕ		ГОССТРОЙ СС: В САИТЕХПРОЕКТИ Г. МОСКВА

Копировал: Св

Формат 12

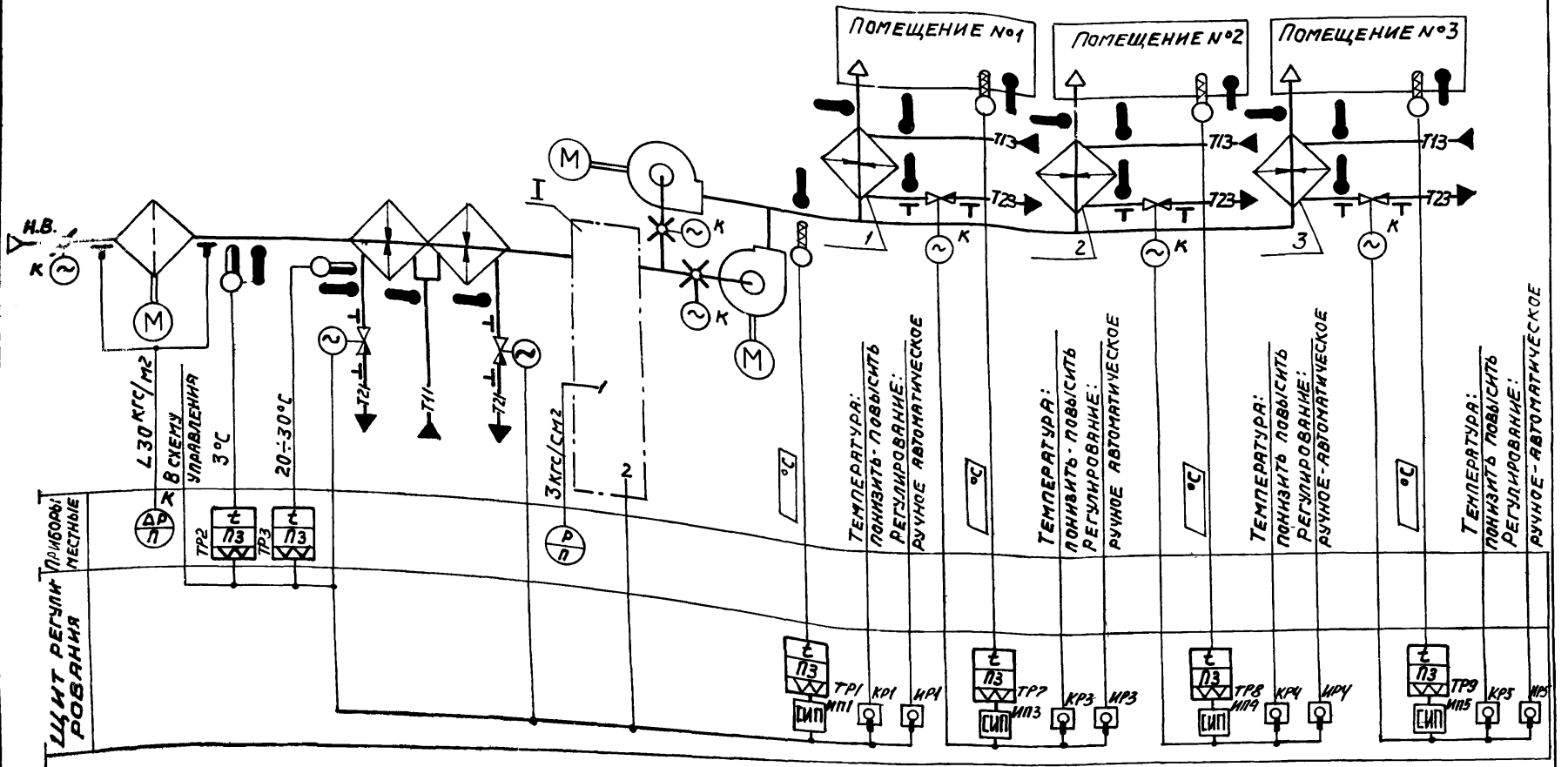

ПОЗНАЧЕНИЕ (ИЛИ №) СИСТЕМ БЕЗ РЕЗЕРВНОГО ВЕНТИЛЯТОРА С РЕЗЕРВНЫМ ВЕНТИЛЯТОРОМ	ПРИВЯЗАН	ИЛ.№	НАЧ.ОТД. ФИЛЕРС ГЛ.СПЕЦ. РУБЧИНСКИЙ РУК.ГР. БРОШЦЕНА С.ТЕХН. ЕРИНА	7349-11	904-02-6 АОВ	АВТОМАТИЗАЦИЯ ЦЕНТРАЛЬНЫХ КОНДИЦИОНЕРОВ ТИПА КТЦ 31,5 ÷ КТЦ 80	СТАВКА ЛИСТ	ЛИСТОВ
							Р	2
СХЕМА ФУНКЦИОНАЛЬНАЯ (НАЧАЛО)					ГОССТРОИ СССР САНТЕХПРОЕКТ Г. МОСКВА ФОРМАТ 12			

КОЛЫВАЯ ДАНИЛИНА

ПРЕДУСМАТРИВАЕТСЯ:

- 1) РЕГУЛИРОВАНИЕ ТЕМПЕРАТУРЫ, "ТОЧКИ РОСЫ" ИЗМЕНЕНИЕМ:
 - ТЕПЛОПРОИЗВОДИТЕЛЬНОСТИ ВОЗДУХОНАГРЕВАТЕЛЯ I ПОДОГРЕВА В ХОЛОДНЫЙ ПЕРИОД ГОДА;
 - ХОЛОДОПРОИЗВОДИТЕЛЬНОСТИ КАМЕРЫ ОРОШЕНИЯ ИЛИ ВОЗДУХО-ОХЛАДИТЕЛЯ В ТЕПЛЫЙ ПЕРИОД ГОДА;
- 2) АВТОМАТИЧЕСКИЙ ПРОГРЕВ ВОЗДУХОНАГРЕВАТЕЛЯ I ПОДОГРЕВА ПЕРЕД ВКЛЮЧЕНИЕМ ПРИТОЧНОГО ВЕНТИЛЯТОРА,
- 3) АВТОМАТИЧЕСКОЕ ПОДКЛЮЧЕНИЕ СХЕМЫ РЕГУЛИРОВАНИЯ ПРИ ВКЛЮЧЕНИИ ПРИТОЧНОГО ВЕНТИЛЯТОРА;
- 4) ЗАЩИТА ВОЗДУХОНАГРЕВАТЕЛЯ I ПОДОГРЕВА ОТ ЗАМЕРЗАНИЯ;
- 5) ПОСЛЕДОВАТЕЛЬНАЯ РАБОТА РЕГУЛИРУЮЩИХ КЛАПАНОВ НА ТЕПЛОНОСИТЕЛЕ ВОЗДУХОНАГРЕВАТЕЛЯ I ПОДОГРЕВА И ХОЛОДНОЙ ВОДЕ;
- 6) РЕГУЛИРОВАНИЕ ТЕМПЕРАТУРЫ ВОЗДУХА В ПОМЕЩЕНИЯХ ИЗМЕНЕНИЕМ ТЕПЛОПРОИЗВОДИТЕЛЬНОСТИ ДОВОДУЧКОВ.

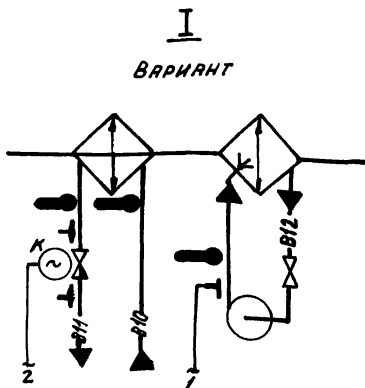
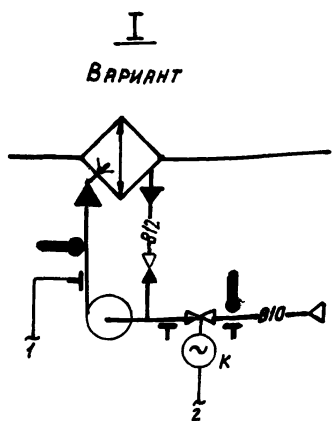

При привязке проекта дать пояснения для каких систем используется тот или иной вариант. Если один из вариантов не используется, то его вычеркнуть

Приборы и исполнительные механизмы, у которых проставлена буква, "к" поставляются комплектно с сантехническим оборудованием и регулирующими клапанами.

17349-11 4

И.В. ОТВ.	ФИНГЕР	Д.И.
ГЛ. СПЕК.	РУБЧИНСКИЙ	В.С.
РУК. ГР.	БРОШТЕН	В.С.
С.Т. ТЕХН.	ЛИСКИНА	Д.И.

904-02-6 АОВ

АВТОМАТИЗАЦИЯ ЦЕНТРАЛЬНЫХ КОНДИЦИОНЕРОВ ТИПА КТЦ 31,5 ÷ КТЦ 80

Привязан									
И.В. №									

СТАНДА ЛИСТ ЛИСТОВ

Р 3

СХЕМА ФУНКЦИОНАЛЬНАЯ (ОКОНЧАНИЕ)

ГОССТРОИ СССР
САНТЕХПРОЕКТ
МОСКВА

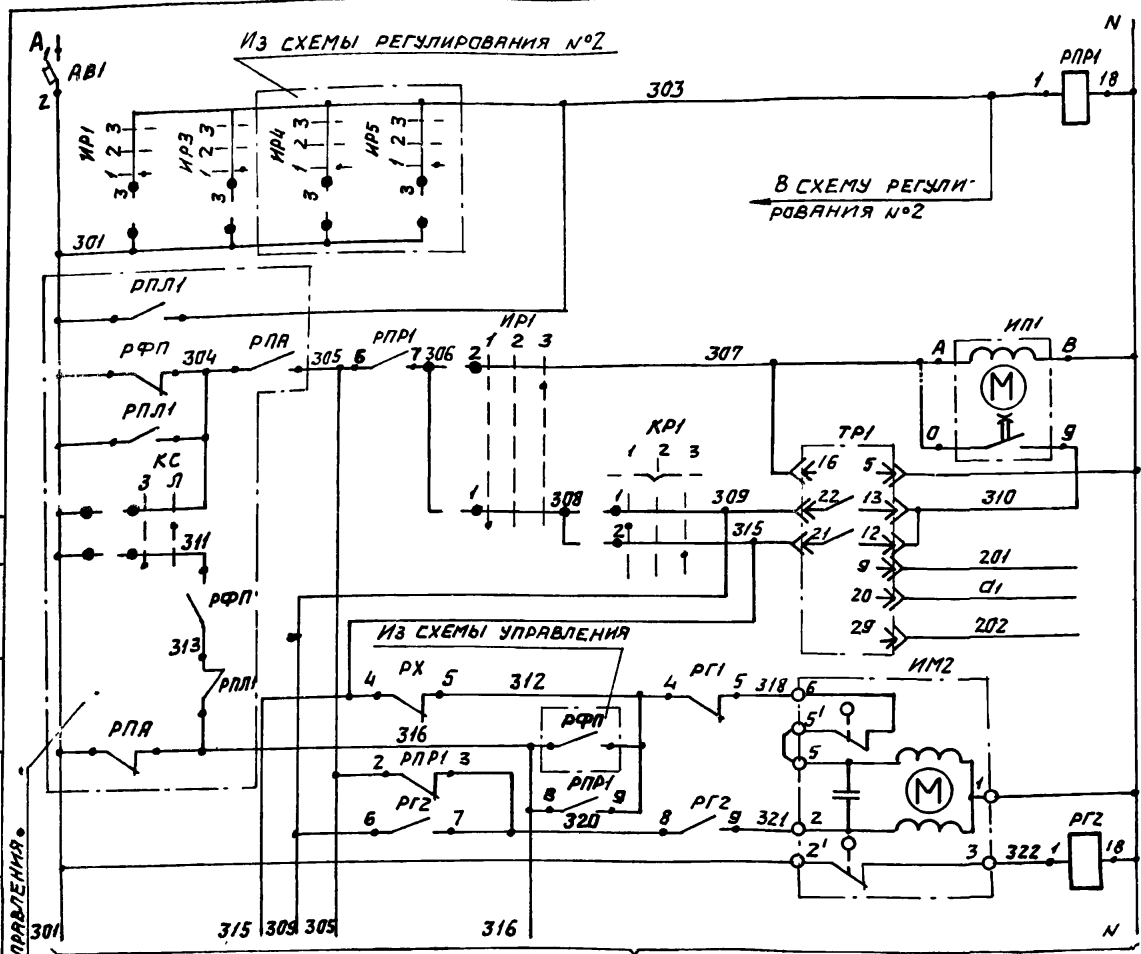

См. лист 5

Питание ~220В	
РЕЛЕ ПРОМЕЖУТОЧНОЕ	
СТУПЕНЧАТЫЙ ИМПУЛЬСНЫЙ ПРЕРЫВАТЕЛЬ	
Питание	РЕГУЛЯТОР ТЕМПЕРАТУРЫ Точки РОСЫ"
ВЫШЕ НОРМЫ	
НИЖЕ НОРМЫ	
ТЕМПОМЕТРУ СОПРОТИВЛЕНИЯ	
ОТКРЫТИЕ	КАРАН НА ТЕПЛОСОСТЕ. ДЕ 2 СЕКЦИИ ВОЗДУХОНА ГРЕВАТЕЛЯ ПОДПОРЕВА
ЗАКРЫТИЕ	

ДИАГРАММЫ ЗАМЫКАНИЯ КОНТАКТОВ РЕГУЛЯТОР ТЕМПЕРАТУРЫ ТР1

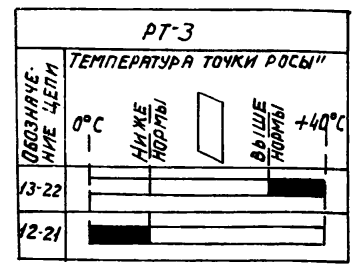

ИЗБИРАТЕЛЬ РЕГУЛИРОВАНИЯ ИР1

УП 5311-С225			
№ СЕКЦИИ	№ КОНТАКТА	РУЧНОЕ	АВТОМАТИЧЕСКОЕ
		1	2
		-45°	+45°
I	1 2	л л	л л
II	3 4	л л	л л

Ключ регулирования КР1

УП 5311-А225			
№ СЕКЦИИ	№ КОНТАКТА	ПОМИНИТЬ	ПОВЫСИТЬ
		1	2
		-45°	+45°
I	1 2	л л	л л
II	3 4	л л	л л

* НЕ ИСПОЛЬЗУЕТСЯ

Из схемы управления

ИВЧ. ОТА	ФИНГЕР	
П. СПЕЦ.	РУБЧИНСКИЙ	
РУК. ГР.	БРОШТЕИН	
С. ТЕХН.	ЕРИНА	

17349-11		5
904-02-6 АДВ		
АВТОМАТИЗАЦИЯ ЦЕНТРАЛЬНЫХ КОНДИЦИОНЕРОВ ТИПА КТЦ 31,5 ÷ КТЦ 80		
СТАДИЯ	ЛИСТ	ЛИСТОВ
Р	4	
СХЕМА ЭЛЕКТРИЧЕСКАЯ ПРИНЦИПИАЛЬНАЯ РЕГУЛИРОВАНИЯ №1 (НАЧАЛО)		ГОССТРОИ СССР САНТЕХПРОЕКТ г. МОСКВА

ПРИВЯЗАН				
ИНВ. №				

См. лист 4

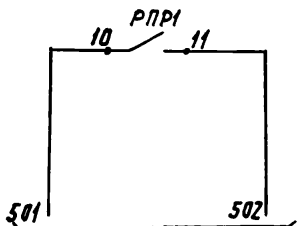
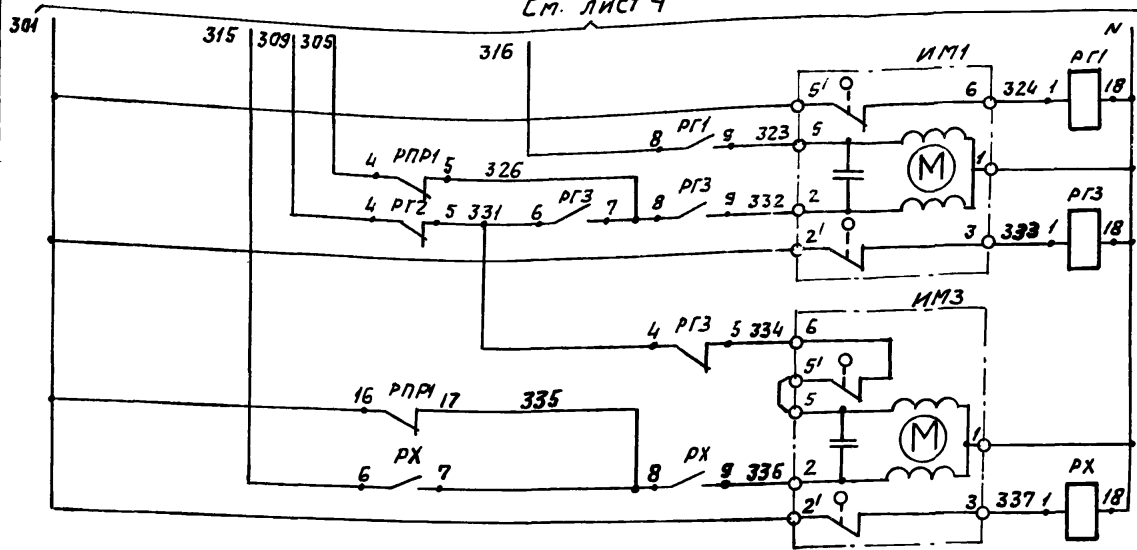

На клеммник щита регулирования щит-1Д

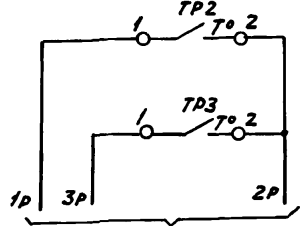

В схему управления

ДИАГРАММЫ ЗАМЫКАНИЯ КОНТАКТОВ

Датчик температуры ТР2

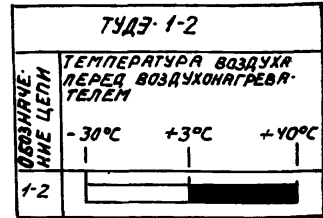

Датчик температуры ТР3

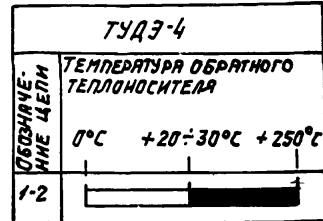

Откры- тые	Клапан на теплоноси- тели секции воздухона- гревателя I подогрева
Закры- тые	
Откры- тые	Клапан на холо- д
Закры- тые	Клапан на во- де
Датчик темпе- ратуры воз- духа пе- ред возду- хонагре- вателем	
Датчик темпе- ратуры об- ратного те- плоноси- теля возду- хонагре- вателя	
	Клапан на холо- д
	Клапан на во- де
	Датчик темпе- ратуры воз- духа пе- ред возду- хонагре- вателем
	Датчик темпе- ратуры об- ратного те- плоноси- теля возду- хонагре- вателя

17349-11 6

ИВ.ОТД	ФИНГЕР	
Гл спец.	Рубчинский	
Рук. ГР.	Бронштейн	
Ст. техн.	Ерина	

904-02-6 АОВ

Автоматизация центральных кондицио-
неров типа КТЦ 31,5 ÷ КТЦ 80

Привязан	Страница	Лист	Листов
	Р	5	
ИВ.№	ГОСТРОИ СССР		
	САНТЕХПРОЕКТ Г. МОСКВА		

СХЕМА ЭЛЕКТРИЧЕСКАЯ
ПРИНЦИПИАЛЬНАЯ РЕГУ-
ЛИРОВАНИЯ №1 (ПРОДОЛЖЕНИЕ)

Копировал Данилина

ФОРМАТ 12

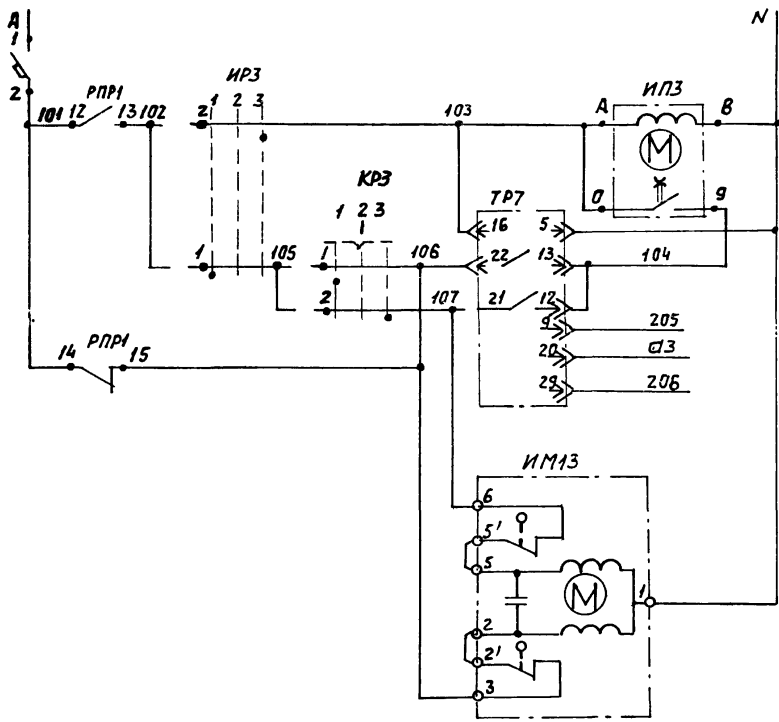

ДИАГРАММЫ ЗАМЫКАНИЯ КОНТАКТОВ

Избиратель регулирования ИРЗ

Ключ регулирования КРЗ

УП5311 - С225						
№ СЕКЦИИ	№ КОНТАКТА		РУЧНОЕ	АВТОМАТИЧЕСКОЕ	УГОЛОВ. ПО	
	1	2	1	2	-45°	+45°
I	1	2	Л	Л	Л	Л
II	3	4	Л	Л	Л	Л

УП5311 - А225						
№ СЕКЦИИ	№ КОНТАКТА		ПОНИЖИТЬ	УГОЛОВ. УГЛО	ПОВЫСИТЬ	
	1	2	1	2	3	3
I	1	2	Л	Л	Л	Л
II	3	4	Л	Л	Л	Л

* НЕ ИСПОЛЬЗУЕТСЯ

РЕГУЛЯТОР ТЕМПЕРАТУРЫ ТР7

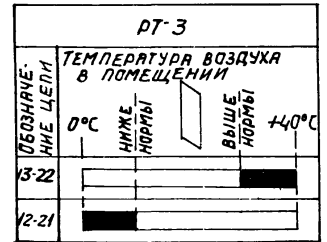

Питание ~220В

Ступенчатый импульсный прерыватель

Питание

Выше нормы

Ниже нормы

Термометры сопротивления

Открытие

Закрытие

Ключ на теплоноситель 1

Регулятор температуры воздуха в помещении

17349-11 7

Имя Отд. Фингер
Гр. Спец. Рубчинский
Рук. Групп. Бронштейн
С.Техн. Ерина

904-02-6 АОВ

Автоматизация центральных кондиционеров типа КТЦ31,5 - КТЦ80

ПРИВЯЗАН

Страна	Лист	Листов
Р	6	

Схема электрическая принципиальная регулирований (продолжение)

ГОССТРОИ СССР
САНТЕХПРОЕКТ
Г. МОСКВА

ИВ. №

ПОЗИЦИОННОЕ ОБОЗНАЧЕНИЕ	НАИМЕНОВАНИЕ	КОЛ	ПРИМЕЧАНИЕ
	<u>ПО МЕСТУ</u>		
ТР2	УСТРОЙСТВО ТЕРМОРЕГУЛИРУЮЩЕЕ ЭЛЕКТРИЧЕСКОЕ ТУДЭ-1-2 ТУ25-02.1074-75	1	КОНТАКТ Н.О.
ТР3	УСТРОЙСТВО ТЕРМОРЕГУЛИРУЮЩЕЕ ЭЛЕКТРИЧЕСКОЕ ТУДЭ-4 ТУ25-02.1074-75	1	КОНТАКТ Н.О.
ИМ1; ИМ2	ИСПОЛНИТЕЛЬНЫЙ МЕХАНИЗМ		КОМПЛЕКТНО
ИМ3; ИМ3	МЭО-0,63/63-0,25 ТУ1-01.0321-76	4	С КЛАПАНОМ

ПОЗИЦИОННОЕ ОБОЗНАЧЕНИЕ	НАИМЕНОВАНИЕ	КОЛ	ПРИМЕЧАНИЕ
	<u>ЩИТ РЕГУЛИРОВАНИЯ ЩП2-10</u>		
ТР1, ТР7	РЕГУЛЯТОР ТЕМПЕРАТУРЫ ЭЛЕКТРИЧЕСКИЙ РТ-3 ТУ25-02.202114-78	2	
РР1, РХ	РЕЛЕ ПРОМЕЖУТОЧНОЕ ПЭ-21-5У3; ~220В, 4з+4р ТУ16-523.457-74	5	
ИП1, ИП3	СТУПЕНЧАТЫЙ ИМПУЛЬСНЫЙ ПРЕРЫВАТЕЛЬ СИП-01М ТУ50.108-77	2	
ИР1, ИР3	ПЕРЕКЛЮЧАТЕЛЬ УНИВЕРСАЛЬНЫЙ УП5311-С225 ТУ16-524.074-75	2	
КР1, КР3	ПЕРЕКЛЮЧАТЕЛЬ УНИВЕРСАЛЬНЫЙ УП5311-А225 ТУ16-524.074-75	2	
АВ1	ВЫКЛЮЧАТЕЛЬ АВТОМАТИЧЕСКИЙ АБ3-МУ3; ~220В; JH=2А; Jотс=1,3JH ТУ16-522.110-74	1	
АВ3	ВЫКЛЮЧАТЕЛЬ АВТОМАТИЧЕСКИЙ АБ3-МУ3; ~220В; JH=1А; Jотс=1,3JH ТУ16-522.110-74	1	

ИВ.ОТД	ФИНГЕР	<i>Фингер</i>								
П.СПЕЦ	РУБЧИНСКИЙ	<i>Рубчинский</i>								
РУК.ГР.	БРОНШТЕЙН	<i>Бронштейн</i>								
С.ТЕХН.	ЕРИНА	<i>Ерина</i>								
904-02-6 А06										
АВТОМАТИЗАЦИЯ ЦЕНТРАЛЬНЫХ КОНДИЦИОНЕРОВ ТИПА КТЦ31,5 - КТЦ 80										
								СТАНДА	ЛИСТ	ЛИСТОВ
								Р	7	
								ГОССТАН СССР		САНТЕХПРОЕКТ
								г. МОСКВА		ФОРМАТ 12

ПРИВЯЗАН					
ИВ.№					

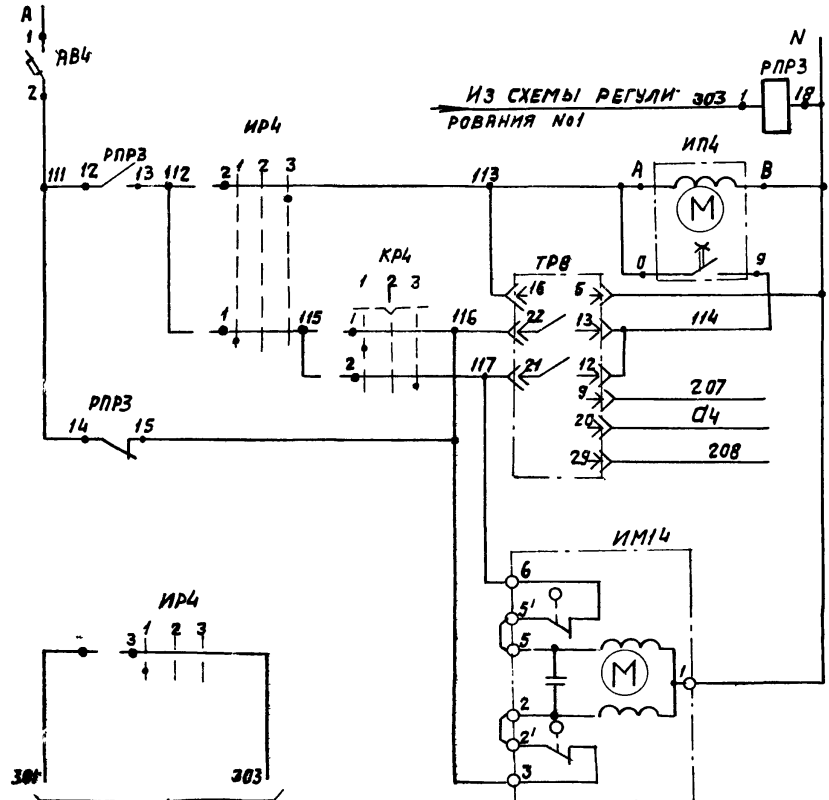

Питание ~220В
 РЕЛЕ ПРОМЕЖУТОЧНОЕ
 СТУПЕНЧАТЫЙ ИМПУЛЬСНЫЙ ПРЕРЫВАТЕЛЬ
 ПИТАНИЕ ВЫШЕ НОРМЫ
 НИЖЕ НОРМЫ
 К ТЕРМОМЕТРУ СОПРОТИВЛЕНИЯ
 ОТКРЫТИЕ
 ЗАКРЫТИЕ

РЕГУЛЯТОР ТЕМПЕРАТУРЫ ВОЗДУХА В ПОМЕЩЕНИИ №2
 КЛАПАН НА ТЕПЛОНОСИТЕЛЕ ДОВОДУЧКА 2

ДИАГРАММЫ ЗАМЫКАНИЯ КОНТАКТОВ

Избиратель регулирования ИР4

Ключ регулирования КР4

№ СЕКЦИИ	УП5311-С225					
	№ КОНТАКТА		РУЧНОЕ	ОТКЛЮЧЕНО	АВТОМАТИЧЕСКОЕ	
	1	2	1	2	3	3
1	Л	П	Л	П	Л	П
2	Л	П	Л	П	Л	П
3	Л	П	Л	П	Л	П
4	Л	П	Л	П	Л	П

№ СЕКЦИИ	УП5311-А225					
	№ КОНТАКТА		ПОВЫСИТЬ	ОТКЛЮЧЕНО	ПОВЫСИТЬ	
	1	2	1	2	3	3
1	Л	П	Л	П	Л	П
2	Л	П	Л	П	Л	П
3	Л	П	Л	П	Л	П
4	Л	П	Л	П	Л	П

* НЕ ИСПОЛЬЗУЕТСЯ

РЕГУЛЯТОР ТЕМПЕРАТУРЫ ТРВ

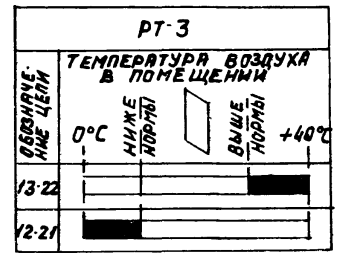

В СХЕМУ РЕГУЛИРОВАНИЯ №1

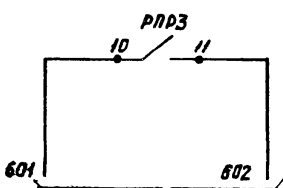

НА КЛЕММНИК ШИТА РЕГУЛИРОВАНИЯ Ц-2Д

17349-11 9

ИИ.В.Д. ФИНГЕР
 П. СПЕЦ. РУБЧЕНСКИЙ
 Р.У. Г.Р. БРОНШТЕН
 С.Т. ТЕХ. ЕДИНА

904-02-6 АДВ

АВТОМАТИЗАЦИЯ ЦЕНТРАЛЬНЫХ КОНДИЦИОНЕРОВ ТИПА КТЦ-31,5 - КТЦ-80

ПРИВЯЗАН

КВАДРАТ	ЛИСТ	ЛИСТОВ
Р	8	

СХЕМА ЭЛЕКТРИЧЕСКАЯ ПРИНЦИПИАЛЬНАЯ РЕГУЛИРОВАНИЯ №2 (НАЧАЛО)

ГОССТРОИ СССР
 САНТЕХПРОЕКТ
 г. МОСКВА
 ФОРМАТ 12

КОПИРОВАЛ ДАНИЛИНА

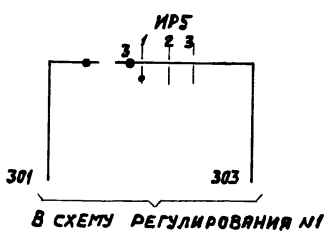
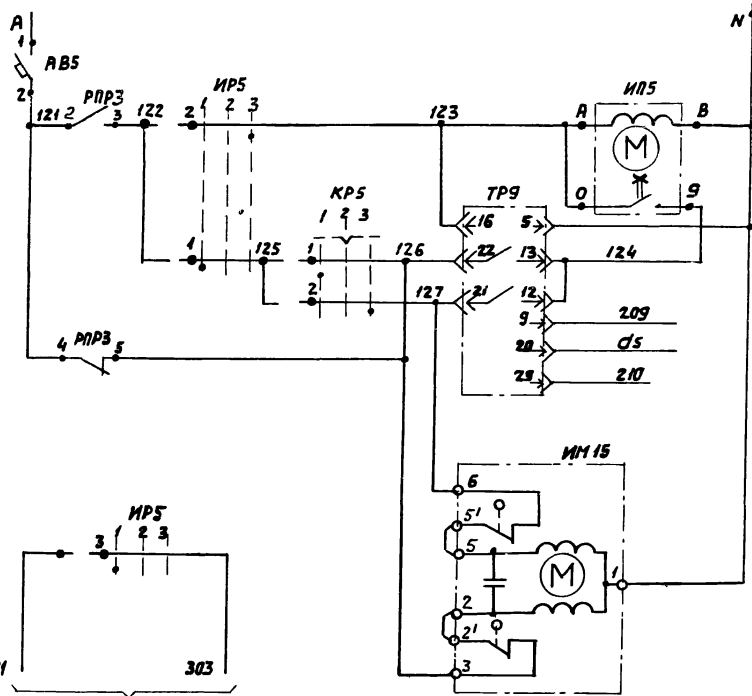

Питание ~220В	
Ступенчатый импульсный прерыватель	
Питание	Регулятор температуры воздуха в помещении ИР
Выше нормы	
Ниже нормы	
К термометру сопротивления	
Открытие	Клапан на теплоноситель доводится
Закрытие	

ДИАГРАММЫ ЗАМЫКАНИЯ КОНТАКТОВ

Избиратель регулирования ИР5 Ключ регулирования КР5

№ секции	№ контакта		
	ручное	температура	автоматическое
	1	2	3
	-45° 0 +45°		
Л	П	Л	П
И	1	2	
Л	3	4	

№ секции	№ контакта		
	понижать	отключить	повысить
	1	2	3
	-45° 0 +45°		
Л	П	Л	П
И	1	2	
Л	3	4	

* НЕ ИСПОЛЬЗУЕТСЯ

Регулятор температуры ТР9

Возможные значения	Температура воздуха в помещении	
	ниже нормы	выше нормы
13-22		
12-21		

17349-11 10

Исполнитель: ФИНТЕР
 г. спец. РУБЧИНСКИЙ
 рук. гр. БРОНШТЕЙН
 ст. техн. ЕРИНА

904-02 6 АОВ

Автоматизация центральных кондиционеров типа КТЦ31,5 - КТЦ80

Привязки	Страна	Лист	Листов
	Р	9	
Инв. №	СХЕМА ЭЛЕКТРИЧЕСКАЯ ПРИНЦИПИАЛЬНАЯ РЕГУЛИРОВАНИЯ ИР (продолжение)		ГОССТРОИ СССР САНТЕХПРОЕКТ г. Москва

П. И. Б. О. У. Ч. А. С. Т. 0. 1

ПОЗИЦИОННОЕ ОБЪЯВЛЕНИЕ	НАИМЕНОВАНИЕ	КОЛ	ПРИМЕЧАНИЕ
АВ4; АВ5	ВЫКЛЮЧАТЕЛЬ АВТОМАТИЧЕСКИЙ АБЗ-МУЗ; ~ 220В; Jн=1А; Jотс.=1,3ЭИ ТУ16-522.110-74	2	
<u>По месту</u>			
ИП4; ИП5	ИСПОЛНИТЕЛЬНЫЙ МЕХАНИЗМ МЭО-0,63/63-0,25 ТУ-01.0321-76	2	КОМПЛЕКТНО С КЛАПАНОМ

ПОЗИЦИОННОЕ ОБЪЯВЛЕНИЕ	НАИМЕНОВАНИЕ	КОЛ	ПРИМЕЧАНИЕ
	ЩИТ РЕГУЛИРОВАНИЯ Щ-2Д		
ТР8; ТР9	РЕГУЛЯТОР ТЕМПЕРАТУРЫ ЭЛЕКТРИЧЕСКИЙ РТ-3 ТУ26-02.202114-78	2	
ИП4; ИП5	СТУПЕНЧАТЫЙ ИМПУЛЬСНЫЙ ПРЕРЫВАТЕЛЬ СИП 01М ТУ50.108-77	2	
КР4; КР5	ПЕРЕКЛЮЧАТЕЛЬ УНИВЕРСАЛЬНЫЙ УП5311-А225 ТУ16-524.074-75	2	
ИР4; ИР5	ПЕРЕКЛЮЧАТЕЛЬ УНИВЕРСАЛЬНЫЙ УП5311-С225 ТУ16-524.074-75	2	
РПР3	РЕЛЕ ПРОМЕЖУТОЧНОЕ ПР-21-5У3 ~ 220В; 4з+4р; ТУ16-523.457-74	1	

17349-11 11

НАЧ. ОТД. ФИНГЕР [подпись]
 ГЛАВ. СПЕЦ. РУБЧИНСКИЙ [подпись]
 РУК. ГР. БРОНШТЕЙН [подпись]
 ИНЖ. ФУКС [подпись]
 С. ТЕХН. ЕРИНА [подпись]

904-02-Б-А08

АВТОМАТИЗАЦИЯ ЦЕНТРАЛЬНЫХ КОНДИЦИОНЕРОВ ТИПА КТЦ 31,5 - КТЦ 80

СТАНДА	ЛИСТ	ЛИСТОВ
Р	10	

ГОССТРОИ СССР
САНТЕХПРОЕКТ
 Г. МОСКВА

ПРИВЯЗАН			
ИНВ. №			

КОПИРОВАЛ: ДАНИЛИНА

ФОРМАТ 1/2

Альбом В. УРСОВ

Поз.	ОБОЗНАЧЕНИЕ	НАИМЕНОВАНИЕ	Кол.	Прим.
		<u>СТАНДАРТНЫЕ ИЗДЕЛИЯ</u>		
1		ЩИТА ЩЦМ 1000x600-УЧ ЗР30 ОСТ3613-76	1	
2		РЕЙКА РЗ ТКЗ-101-77	4	У1 ТМЗ-14-77
3		РЕЙКА Р2 ТКЗ-100-77	4	У3 ТМЗ-14-77
		<u>ПРОЧЕЕ ИЗДЕЛИЯ</u>		
4		РЕГУЛЯТОР ТЕМПЕРАТУРЫ ЭЛЕКТРИЧЕСКИЙ ТРЕХПОЗИ- ЦИОННЫЙ РТЗ ТУ25-02.202ИЧ-78	2	
5		ПЕРЕКЛЮЧАТЕЛЬ УНИВЕРСАЛЬ- НЫЙ УП53И-А225 ТУ16-524.074-75	2	ТКУ-125-73
6		ПЕРЕКЛЮЧАТЕЛЬ УНИВЕРСАЛЬ- НЫЙ УП53И-С225 ТУ16-524.074-75	2	ТКУ-125-73

ПРИВЯЗАН			
ИНВ.№			

НАЧ. ОТА ФИНТЕР
ГЛ. СПЕЦ. БУХГАЛТЕР
РУК. ГР. БРОНШТЕЙН
ИНЖЕН. ФУКС

904-02-6 АОВ

АВТОМАТИЗАЦИЯ ЦЕНТРАЛЬНЫХ КОНДИЦИО-
НЕРОВ ТИПА КЦ 31,5 - КТЦ 80

СТАНДАРТ ЛИСТ ЛИСТОВ
Р 11
ГОССТРОИ СССР
САНТЕХПРОЕКТ
С. МОСКВА

ЩИТ ЩЦПЗ-1А
ОБЩИЙ ВИД.

Поз.	ОБОЗНАЧЕНИЕ	НАИМЕНОВАНИЕ	Кол.	Прим.
7		ПРЕРЫВАТЕЛЬ ИМПУЛЬСНЫЙ СТУПЕНЧАТЫЙ СИП-01М; ~ 220В, ТУСО.108-77	2	У15 ТМЗ-16-77
		АВТОМАТ А63-МУ3; ~ 220В Тотс-1, 3-Ж. КРЕПЛЕНИЕ НА ПАНЕЛИ ТУ16-522.110-74		У1 ТМЗ-14-77
8		ЖН=2А	1	
9		ЖН=1А	1	
10		РЕЛЕ ПРОМЕЖУТОЧНОЕ ПЗ-21-5У3 ТУ16-523.457-74	5	У18 ТМЗ-13-7
11		БЛОК ЗАЖИМОВ БЗ-10 ТУ36.1750-74	6	
12		Упор ТУ36-1754-74	6	
13		РАМКА 66x26 ТУ36.1130-74	6	ОУЧ-347-63
14		ПЕРЕМЫЧКА ТУ36.1752-74	3	

МАТЕРИАЛЫ

Провод ПВ1x1,0
ГОСТ 6323-79 10М
Провод ПМВГ 1x0,75
ТУ16-505.434-73 30М
Провод ПГВ 1x1,5
ГОСТ 6323-79 2М
Провод НВЭ1x0,75
ТИП II ГОСТ 17515-72 10М

17349-11

12

904-02-6 АОВ

ЛИСТ
12

ИНВ. № Листов. Подписи и даты. Взам. инв. №

ИЗМ. ЛИСТ № ДОКУМ. ПОДП. ДАТА

Копировал: Ф.Ф.

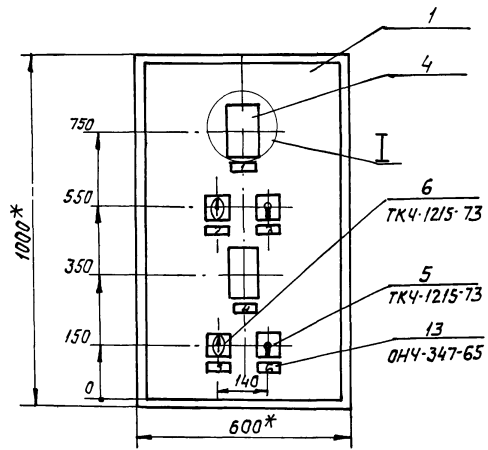

I
M1:5

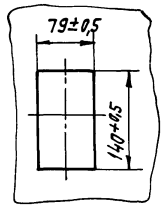

1. * РАЗМЕРЫ ДЛЯ СПРАВОК
2. ПОКРЫТИЕ- ВАРИАНТ 2 ОСТ 36.13-76
3. ТАБЛИЦЫ СОЕДИНЕНИЯ И ПОДКЛЮЧЕНИЯ
ВЫПОЛНЕНЫ НА ОСНОВАНИИ СХЕМ, ПРИВЕДЕННЫХ
НА ЛИСТАХ 4...7
4. ПО ДАННОМУ ЧЕРТЕЖУ ИЗГОТОВИТЬ ЩИТА

17349-11 13

ИЗДАНИЕ	ИЗМЕНЕНИЯ	ПОДПИСЬ	ДАТА

904-02-6 АОВ

ЛИСТ
13

ФОРМАТ 12

Вид на внутренние плоскости щита (развёрнуто)

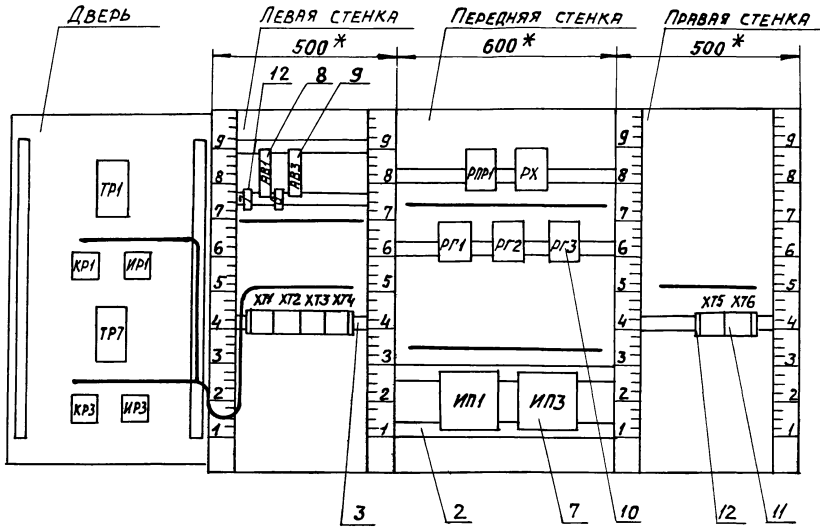

17349-И

14

Изм/лист	№ докум.	Подп.	Дата

904-02-6 АОВ

лист

14

Формат 12

Поз. 8; 9 Автоматический выключатель АБЗ-МУЗ

Поз. 7 Ступенчатый импульсный прерыватель СИП-01М

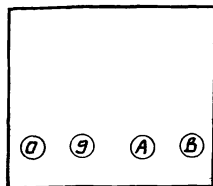

Поз. 5; 6 Универсальные переключатели УП5311-С225 и УП5311-А225

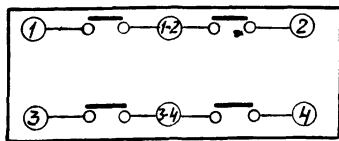

904-02-6 А08

Лист 15

Изм. Лист Н докум. подп. дата

Таблица 1

Надписи в рамках

продолжение табл 1

№ надписи	Надпись	Кол	№ надписи	Надпись	Кол
	Рамка 66x26				
1	Температура „точка росы“	1			
2	Регулирование „точки росы“ ручное - автоматическое	1			
3	Температура „точки росы“ повысить - понизить	1			
4	Температура в помещении №1	1			
5	Регулирование в пом. №1 ручное - автоматическое	1			
6	Температура в пом. №1 повысить - понизить	1			
	Упор				
7	~220В; „точка росы“	1			
8	~220В; помещение №1	1			

17349-11 15

904-02-6 А08

Лист 16

Изм. Лист Н докум. подп. дата

Копировал Дик

формат 1с

НИЛЬБУМ У ИКС/БТ

Соединения проводов

Таблица 2

Проводник	Откуда идет	Куда поступает	Данные провода	Примечания
N	ХТ1/6	ХТ2/1		
		ХТ2/5		П
		РПР1/18		
		РХ/18		
		РГ3/18		
		РГ2/18	ПВ1Х1	
		РГ1/18		
		ИП1/В		
		ИП3/В		
		ХТ5/2		
		ХТ5/1		перемычка блока
		ХТ3/0	ПВ1Х1	
301	ХТ1/5	ХТ1/0		П
		ХТ2/6		
		ХТ2/9		П
		РВ1/2		
		РПР1/16		
		ХТ5/3	ПВ1Х1	
303	ХТ4/5	ХТ2/0		
		РПР1/1		
		ХТ5/4		
305	ХТ5/6	РПР1/2		
		РПР1/4		П
		РПР1/6		П
306	ХТ4/6	РПР1/7		

904-02-6 АОВ

Лист 17

И.Р. Лист Подпись Подп. Дата

Продолжение таблицы 2

Проводник	Откуда идет	Куда поступает	Данные провода	Примечания
307	ХТ4/7	ИП1/8		
		ИП1/0		П
309	ХТ4/8	РГ2/4		
		РГ2/6		П
310	ХТ4/9	ИП1/9		
312	ХТ5/8	РГ1/4		
		РПР1/9		
		РХ/5		
315	ХТ4/0	РХ/4		
		РХ/6		П
316	ХТ5/7	РГ1/8		
		РПР1/8		
318	ХТ1/7	РГ1/5		
320	РПР1/3	РГ2/7	ПВ1Х1	
		РГ2/8		П
321	ХТ1/8	РГ2/9		
322	ХТ1/9	РГ2/1		
323	ХТ1/1	РГ1/9		
324	ХТ1/2	РГ1/1		
326	РПР1/5	РГ3/7		
		РГ3/8		П
331	РГ2/5	РГ3/4		
		РГ3/6		П
332	ХТ1/3	РГ3/9		
333	ХТ1/4	РГ3/1		
334	ХТ2/2	РГ3/5		

17349 - 11

16

904-02-6 АОВ

Лист 18

НИЛЬБУМ ПОДАРИТЬ И ДАТЬ ВЗР. ИКС/БТ

И.Р. Лист Подпись Подп. Дата

Продолжение таблицы 2

Проводник	Откуда идет	Куда поступает	Данные провода	Примечания
335	РПР1/17	РХ/7	} ПВ1х1	П
		РХ/8		
336	ХТ2/3	РХ/9		
337	ХТ2/4	РХ/1		
101	АВЗ/2	РПР1/12	} ПВ1х1	П
		РПР1/14		
102	ХТ4/2	РПР1/13		
103	ХТ4/3	ИПЗ/А		
		ИПЗ/О		П
104	ХТ4/4	ИПЗ/9		
106	ХТ4/1	РПР1/15		
А	АВ1/1	АВЗ/1		
501	ХТ2/7	РПР1/10	} ПВ1х1	П
502	ХТ2/8	РПР1/11		
1Р	ХТ6/1	ХТ6/5		
2Р	ХТ6/2	ХТ6/6		П
		ХТ6/7		ПЕРЕМЫЧКА БЛОКА
3Р	ХТ6/3	ХТ6/8	} ПВ1х1	П
4Р	ХТ6/4	ХТ6/9		
		ХТ6/0		
				ПЕРЕМЫЧКА БЛОКА
ЗЕМЛЯ	ИП1/⚡	РЕЙКА/⚡		
ЗЕМЛЯ	ИПЗ/⚡	РЕЙКА/⚡	} ПГВ1х1,5	
ЗЕМЛЯ	РЕЙКА ДЛЯ УСТАНОВКИ АППАРАТА/⚡	СТОЙКА/⚡		

904-02-6 АОВ

ЛИСТ 19

Продолжение таблицы 2

Проводник	Откуда идет	Куда поступает	Данные провода	Примечания
	<u>ДВЕРЬ</u>			
М	ХТ1/6	ТР1/5	} ПМВГ1х0,75	
		ТР7/5		
		ХТ3/0		
301	ХТ1/5	ИР1/3-4	} ПМВГ1х0,75	
		ИР3/3-4		
303	ХТ4/5	ИР1/3	} ПМВГ1х0,75	
		ИР3/3		
306	ХТ4/6	ИР1/1-2	} ПМВГ1х0,75	
307	ХТ4/7	ИР1/2		
		ТР1/16		
308	ИР1/1	КР1/1-2	} ПВ1х1	
309	ХТ4/8	КР1/1		
		ТР1/22		
310	ХТ4/9	ТР1/12	} ПМВГ1х0,75	П
		ТР1/13		
315	ХТ4/0	КР1/2		
		ТР1/21		
102	ХТ4/2	ИР3/1-2	} ПМВГ1х0,75	
103	ХТ4/3	ИР3/2		
		ТР7/16		
104	ХТ4/4	ТР7/12	} ПМВГ1х0,75	П
		ТР7/13		
105	ИР3/1	КР3/1-2	} ПВ1х1	

17349-11

904-02-6 АОВ

ЛИСТ 20

ИВА ХИМОВ. УВАЖАЮЩИЕ И ДАТА ВЕРНЕН ИВА

Продолжение таблицы 2

Проводник	Откуда идет	Куда поступает	Данные провода	Примечания
106	ХТ4/1	КРЗ/1		
		ТР7/22	ЛМВГХ0,75	
107	ХТ3/9	КРЗ/2		
		ТР7/21		
201	ХТ3/1	ТР1/9		
202	ХТ3/2	ТР1/29		
д1	ХТ3/3	ТР1/20	НВЗ1Х0,75	
205	ХТ3/5	ТР7/9		КОНТАКТЫ НЕ ЦЕНЯТ
206	ХТ3/6	ТР7/29		
д3	ХТ3/7	ТР7/20		
ЗЕМЛЯ	ТР1/⏏	РЕЙКА/⏏		
ЗЕМЛЯ	ТР7/⏏	РЕЙКА/⏏	ЛМВГХ1,5	
ЗЕМЛЯ	РЕЙКА ДЛЯ УСТАНОВКИ АППАРАТА/⏏	СТОЙКА/⏏		

ПЛЮСОВ ЧАСТЬ I

ТАБЛИЦА 3
ПОДКЛЮЧЕНИЯ
ПРОВОДОВ

Продолжение таблицы 3

Проводник	Контакт	Проводник	Контакт	Проводник	Контакт
	АВ1	336	3	102	2
А	1	337	4	102	2
301	2	Н	5 П	103	3
301	2	Н	5	103	3
		301	6	104	4
	АВ3	301	6 П	104	4
А	1	501	7	303	5
101	2	502	8	303	5
	ХТ1	301	9 П	306	6
323	1	301	9	306	6
324	2	303	0	307	7
332	3	303	0	307	7
333	4		ХТ3	309	8
301	5	201	1	309	8
301	5 П	202	2	310	9
Н	6	д1	3	310	9
Н	6	205	5	315	0
318	7	206	6	315	0
321	8	д3	7		РПР
322	9	107	9	303	1
301	0 П	Н	0	303	1
301	0	Н	0	305	2
	ХТ2			305	2 П
Н	1		ХТ4	320	3
Н	1 П	106	1	305	4 П
334	2	106	1	305	4 П
				326	5

ПЛЮСОВ ЧАСТЬ I
ТАБЛИЦА 3

904-02-6 АОВ

ЛИСТ
21

904-02-6 АОВ

ЛИСТ
22

17349-11 18

Продолжение табл. 3		Продолжение табл. 3		Продолжение табл. 3	
Проводник	Контакт	Проводник	Контакт	Проводник	Контакт
305	6 П	336	9	331	4 П
306	7	N	18	334	5
316	8	N	18	331	6 П
312	9		<u>РГ1</u>	331	6
312	9	324	1	326	7
501	10	312	4	326	7 П
502	11	312	4	326	8 П
101	12 П	318	5	332	9
101	12	316	8	N	18
102	13	316	8	N	18
101	14 П	324	9		<u>ИП1</u>
106	15	N	18	307	A
301	16	N	18	307	A П
301	16		<u>РГ2</u>	N	B
335	17	322	1	N	B
A	18	309	4	307	0 П
N	18	309	4 П	310	9
	<u>РХ</u>	331	5	ЗЕМЛЯ	⊥
337	1	309	6 П		<u>ИП3</u>
315	4	320	7	103	A
315	4 П	320	7 П	103	A П
312	5	320	8 П	N	B
315	6 П	321	9	N	B
335	7	N	18	103	0 П
335	7 П	N	18	104	9
335	8 П		<u>РГ3</u>	ЗЕМЛЯ	⊥
		333	1		

Продолжение табл. 3		Продолжение табл. 3		Продолжение табл. 3	
Проводник	Контакт	Проводник	Контакт	Проводник	Контакт
	<u>ХТ5</u>		<u>ДВЕРЬ</u>		
N	1		<u>ТР</u>	303	3
N	1 П	N	5		<u>ТР7</u>
N	2 П	N	5	N	5
N	2	201	9	N	5
301	3	310	12	205	9
303	4	310	12 П	104	12
305	6	310	13 П	104	12 П
316	7	307	16	104	13 П
312	8	с1	20	103	16
		315	21	с1	20
	<u>ХТ6</u>	309	22	107	21
1P	1 П	202	29	106	22
2P	2 П	ЗЕМЛЯ	⊥	206	29
3P	3 П		<u>КР1</u>	ЗЕМЛЯ	⊥
4P	4 П	309	1		<u>КР3</u>
1P	5 П	309	1	106	1
2P	6 П	308	1-2	106	1
2P	6 П	315	2	105	1-2
2P	7 П	315	2	107	2
3P	8 П		<u>ИР1</u>	107	2
4P	9 П	308	1		<u>ИР3</u>
4P	9 П	306	1-2	105	1
4P	0 П	307	2	102	1-2
		307	2	103	2
		301	3-4	303	3
		301	3-4	301	3-4
		303	3		

ИЗМ. И ПОДП. ПОДПИСЬ АДТ. ВЕРН. ИЗМ.

УЧАСТЬ 1
ИЛОВОМ У

Поз.	ОБОЗНАЧЕНИЕ	НАИМЕНОВАНИЕ	К-ВО	ПРИМ.																									
		<u>СТАНДАРТНЫЕ ИЗДЕЛИЯ</u>																											
1		ШКАФ ЩИТА ЩШМ - 1000x600-□У4 ТР30 ОСТ36.13-76	1																										
2		РЕЙКА РЗ ТКЗ-101-77	4	У5 ТМЗ-1-77																									
3		РЕЙКА Р2 ТКЗ-100-77	1	У3 ТМЗ-1-77																									
		<u>ПРОЧИЕ ИЗДЕЛИЯ</u>																											
4		РЕГУЛЯТОР ТЕМПЕРАТУРЫ ЭЛЕКТРИЧЕСКИЙ ТРЕХПОЗИЦИ- ОННЫЙ РТ-3 ТУ25-02.202114-78	2																										
5		ПЕРЕКЛЮЧАТЕЛЬ УНИВЕРСАЛЬ- НЫЙ УП5311-А225 ТУ16-524.074-75	2	ТКУ-21573																									
6		ПЕРЕКЛЮЧАТЕЛЬ УНИВЕРСАЛЬ- НЫЙ УП5311-С225 ТУ16-524.074-75	2	ТКУ-21573																									
<table border="1" style="width:100%"> <tr> <td colspan="5" style="text-align:center">ПРИВЯЗАН</td> </tr> <tr> <td></td> <td></td> <td></td> <td></td> <td></td> </tr> <tr> <td></td> <td></td> <td></td> <td></td> <td></td> </tr> <tr> <td></td> <td></td> <td></td> <td></td> <td></td> </tr> <tr> <td colspan="5" style="text-align:center">ИНВ.№</td> </tr> </table>					ПРИВЯЗАН																				ИНВ.№				
ПРИВЯЗАН																													
ИНВ.№																													
ИИЧ. ОЛД	ФИНГЕР	С																											
ГЛ. СПЕЦ	РУБЧИНСКИЙ	В																											
РУК. ГР	БРОНШТЕЙН	В																											
ИНЖЕНЕР	ФУКС	В																											
904-02-6 АОВ		АВТОМАТИЗАЦИЯ ЦЕНТРАЛЬНЫХ КОНДИЦИОНЕ- РОВ ТИПА КТЦ, ЗИС ÷ КТЦ, 80.																											
		СТАНДА	ЛИСТ	ЛИСТОВ																									
		Р	25																										
ЩИТ Щ-2Д ОБЩИЙ ВИД.		ГОССТРОЙ СССР САНТЕХПРОЕКТ Г. МОСКВА																											

Имя и Подп. Подпись и Дата

Поз.	ОБОЗНАЧЕНИЕ	НАИМЕНОВАНИЕ	К-ВО	ПРИМ.
7		ПРЕРЫВАТЕЛЬ ИМПУЛЬСНЫЙ СТУПЕНЧАТЫЙ ~220В СИП-01М ТУ50.108-77	2	У15 ТМЗ-16-77
8		АВТОМАТ АБЗ-МУ3; ~220В Токем. = 1,32Н; КРЕПЛЕНИЕ НА ПАНЕЛИ Ж=1А; ТУ16-522.110-74	2	У1 ТМЗ-14-77
9		РЕЛЕ ПРОМЕЖУТОЧНОЕ ПЭ-21-5У3 ТУ16-523.457-74	1	У1/8 ТМЗ-13-77
10		БЛОК ЗАЖИМОВ БЗ-10 ТУ36.1750-74	4	
11		УПОД ТУ36.1751-74	4	
12		РАМКА 66x26 ТУ36.1130-74	6	ОИИ-34788
13		ПЕРЕМЫЧКА ТУ36.1752-74	6	
<u>МАТЕРИАЛЫ</u>				
		Провод ПВ1x1,0 ГОСТ 6323-79		60М
		Провод ПМВГ 1x0,75 ТУ16-505.434-73		20М
		Провод ПГВ 1x1,5 ГОСТ 6323-79		3М
		Провод НВЭ 1x0,75 ТИП II ГОСТ 17515-72		12М
			17349-11	20
904-02-6 АОВ				ЛИСТ 26

Имя и Подп. Подпись и Дата

АЛЬБОМ ЧАСТЕЙ

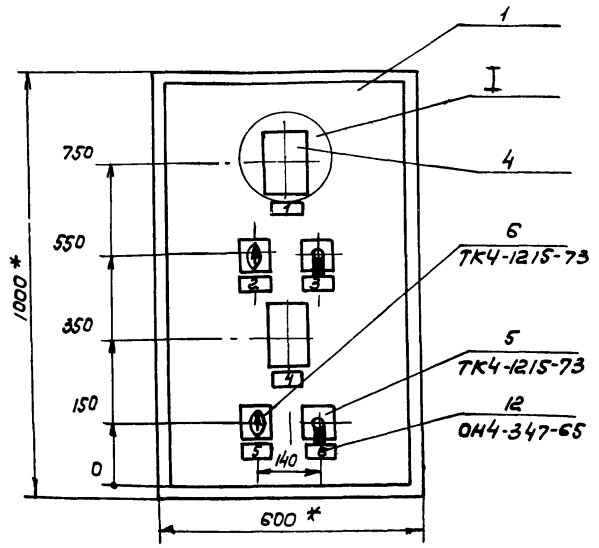

6
ТК4-1215-73

5
ТК4-1215-73

12
ОН4-347-65

1.* РАЗМЕРЫ ДЛЯ СПРАВОК.

2. ПОКРЫТИЕ - ВАРИАНТ 2 ОСТ 36.13-76.

3. ТАБЛИЦЫ СОЕДИНЕНИЯ И ПОДКЛЮЧЕНИЯ
ВЫПОЛНЕНЫ НА ОСНОВАНИИ СХЕМ, ПРИВЕДЕННЫХ
НА ЛИСТАХ 8...10.

4. ПО ДАННОМУ ЧЕРТЕЖУ ИЗГОТОВИТЬ

ЩИТА

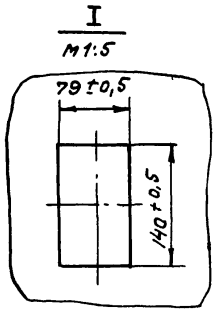

17349-11

21

№	ЛИСТ	ИЗДЕЛИЯ	ПОДПИСЬ	ДАТА

904-02-6 АОВ

ЛИСТ	27
------	----

ВИД НА ВНУТРЕННИЕ ПЛОСКОСТИ (РАЗВЕРНУТО)

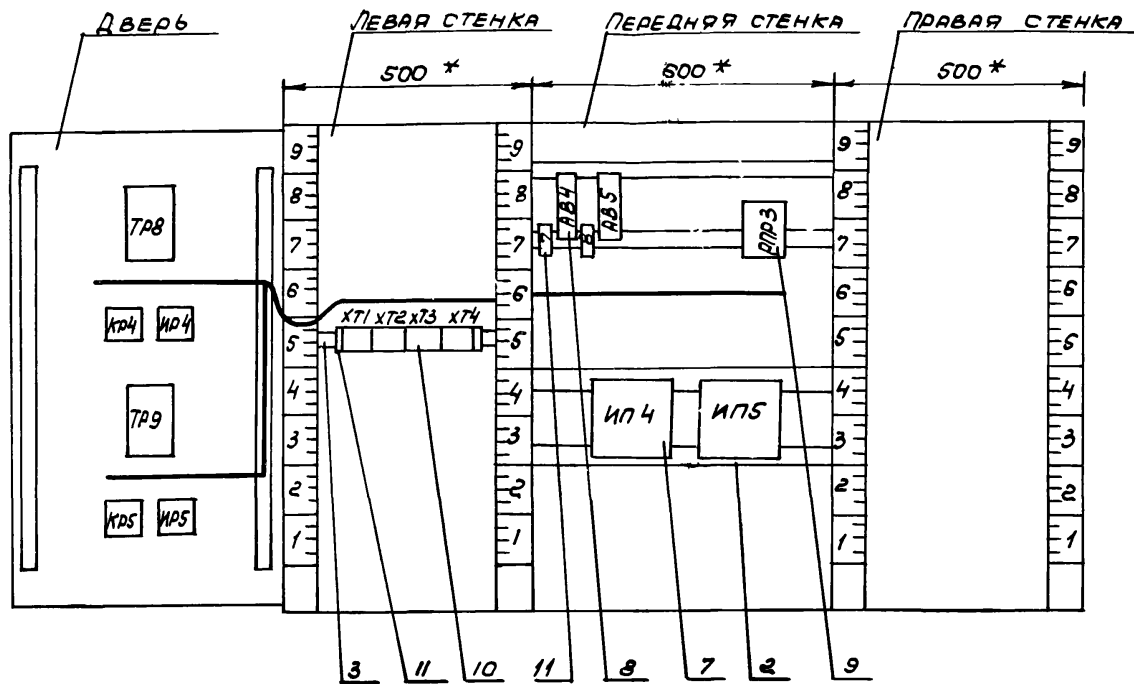

17349-11 2:

ИЗМ.	ЛИСТ	И ДОКУМ.	ПОДПИСЬ	ДАТА

904-02-6 АОВ

Лист
28

Альбом V
часть 1

Поз. 8 Автоматический
выключатель АБЗ-МУЗ

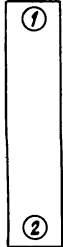

Поз. 7 Ступенчатый
импульсный прерыватель
СИП-01М

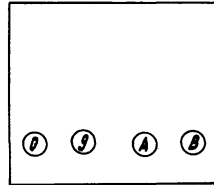

Поз. 5; 6 Универсальные пере-
ключатели УП5311-С225 и
УП5311-А225

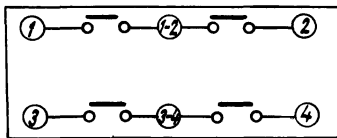

904-02-6 АОВ

Лист
29

Изм. Лист № докум. Подп. Дата

Таблица 1

Надписи в рамках

Продолжение табл. 1

№ надписи	Надпись	кол.	№ надписи	Надпись	кол.
	Рамка 66x26				
1	Температура в помещении №2	1			
2	Регулирование в пом. №2 ручное-автоматическое	1			
3	Температура в помещении №2 повысить - понизить	1			
4	Температура в помещении №3	1			
5	Регулирование в пом. №3 ручное-автоматическое	1			
6	Температура в пом. №3 повысить-понизить	1			
-	У п о р				
7	~220В; помещение №2	1			
8	~220В; помещение №3	1			

17349-11 23

904-02-6 АОВ

Лист
30

Изм. Лист № докум. Подп. Дата

Копировала: Крайнина

ФОРМАТ 12

Альбом V Часть 1

Соединение проводов

Таблица 2

Проводник	Откуда идет	Куда поступает	Данные провода	Примеч.
N	ХТЗ/1	ХТЗ/2	ПВ1х1	
		ИП4/В		
		ИП5/В		
		РПРЗ/1В		
		ХТ2/4		
		ХТ2/3		
111	АВ4/2	РПРЗ/12	ПВ1х1	П
		РПРЗ/14		
112	ХТ1/1	РПРЗ/13	ПВ1х1	
113	ХТ1/2	ИП4/А		
		ИП4/О		
114	ХТ1/3	ИП4/9		П
116	ХТ2/1	РПРЗ/15		
121	АВ5/2	РПРЗ/6		
		РПРЗ/4		
122	ХТ1/4	РПРЗ/7		П
123	ХТ1/5	ИП5/А	ПВ1х1	
		ИП5/О		
124	ХТ1/6	ИП5/9		П
126	ХТ2/5	РПРЗ/5		

Итого листов 12, из них 10 листов в альбоме

Лист № 31

904-02-6 АВВ

Лист 31

Продолжение табл. 2

Проводник	Откуда идет	Куда поступает	Данные провода	Примеч.
А	АВ4/1	АВ5/1	ПВ1х1	
301	ХТЗ/3	ХТЗ/4		ПЕРЕМЕН КЛ БЛОКА
		ХТЗ/5		
303	ХТЗ/6	ХТЗ/7		ПЕРЕМЕН КЛ БЛОКА
		ХТЗ/8		
		РПРЗ/1	ПВ1х1	
601	ХТЗ/9	РПРЗ/10	ПВ1х1	
602	ХТЗ/0	РПРЗ/11		
ЗЕМЛЯ	ИП4/⚡	РЕЙКА/⚡	ПВ1х1,5	
ЗЕМЛЯ	ИП5/⚡	РЕЙКА/⚡		
ЗЕМЛЯ	РЕЙКА ДЛЯ УСТАНОВКИ АППАРАТА	СТОЙКА/⚡		

Итого листов 12, из них 10 листов в альбоме

Лист № 32

904-02-6 АВВ

Лист 32

17349-11

Формат 12

Продолжение табл. 2

Проводник	Откуда идет	Куда поступает	Данные провода	Примеч
	ДВЕРЬ			
N	ХТ2/3	ТР9/5 ТР8/5 ХТ3/1	ПМВГ1х0,75	
112	ХТ1/1	ИР4/1-2		
113	ХТ1/2	ИР4/2 ТР8/16	ПМВГ1х0,75	
114	ХТ1/3	ТР8/13 ТР8/12		п
115	ИР4/1	КР4/1-2	ПВ1х1	
116	ХТ2/1	КР4/1 ТР8/22	ПМВГ1х0,75	
117	ХТ2/2	КР4/2 ТР8/21		
122	ХТ1/4	ИР5/1-2		
123	ХТ1/5	ИР5/2 ИР5/2 ТР9/16	ПМВГ1х0,75	
124	ХТ1/6	ТР9/13 ТР9/12		п
125	ИР5/1	КР5/1-2	ПВ1х1	
126	ХТ2/5	ТР9/22 КР5/1	ПМВГ1х0,75	

Продолжение табл. 2

Проводник	Откуда идет	Куда поступает	Данные провода	Примеч
127	ХТ2/6	КР5/2 ТР9/21	ПМВГ1х0,75	
207	ХТ4/1	ТР8/9		
208	ХТ4/2	ТР8/29		ЦЕПИ
д4	ХТ4/3	ТР8/20	НВЭ1х0,75	ИЗМЕНЕНИЯ
209	ХТ4/5	ТР9/9		
210	ХТ4/6	ТР9/29		
д5	ХТ4/7	ТР9/20		
301.	ХТ3/3	ИР4/3 ИР5/3		
303	ХТ3/6	ИР4/3-4 ИР5/3-4	ПМВГ1х0,75	
ЗЕМЛЯ	ТР8/ ⚡	РЕЙКА/ ⚡		
ЗЕМЛЯ	ТР9/ ⚡	РЕЙКА/ ⚡	ПВГ1х1,5	
ЗЕМЛЯ	РЕЙКА ДЛЯ УСТАНОВКИ АППАРАТА/ ⚡	СТОЙКА/ ⚡		

Изм. Лист № докум. Подп. Дата

Таблица 3

подключения проводов		продолжение табл. 3		продолжение табл. 3	
проводник	контакт	проводник	контакт	проводник	контакт
	<u>ХТ1</u>	N	2 п		<u>РВ5</u>
112	1	N	2	Я	1
112	1	301	3	121	2
113	2	301	3 п		
113	2	301	4 п		<u>РПРЗ</u>
114	3	301	4 п	303	1
114	3	301	5 п	121	4 п
122	4	303	6	126	5
123	5	303	6 п	121	6 п
123	5	303	7 п	121	6
124	6	303	7 п	122	7
124	6	303	8 п	601	10
	<u>ХТ2</u>	303	8	602	11
116	1	601	9	111	12
116	1	602	0	111	12 п
117	2		<u>ХТ4</u>	112	13
N	3	207	1	111	14 п
N	3 п	208	2	116	15
N	4 п	04	3	N	18
N	4	209	5	N	18
126	5	210	6		
126	5	05	7		<u>НП4</u>
127	6			113	Я
			<u>РВ4</u>	<u>П13</u>	Я п
	<u>ХТ3</u>	Я	1	N	В
N	1	111	2	N	В
N	1 п				

904-02-6 АОВ

лист 35

Изм. лист. Подп. и дата. Взам. инв. N

продолжение табл. 3		продолжение табл. 3		продолжение табл. 3	
проводник	контакт	проводник	контакт	проводник	контакт
113	0 п		<u>Дверь</u>		<u>ТР9</u>
114	9		<u>ТР8</u>	N	5
ЗЕМЛЯ	±	N	5	N	5
	<u>НП5</u>	N	5	209	9
123	Я	207	9	124	12 п
123	Я п	114	12 п	124	13 п
N	8	114	13 п	124	13
N	8	114	13	123	16
123	0 п	113	16	05	20
124	9	04	20	127	21
ЗЕМЛЯ	±	117	21	126	22
		116	22	210	29
		208	29	ЗЕМЛЯ	±
					<u>КР5</u>
			<u>КР4</u>	126	1
		116	1	126	1
		116	1	127	2
		117	2	127	2
		117	2	125	1-2
		115	1-2		<u>НР5</u>
				125	1
			<u>НР4</u>	123	2
		115	1	123	2
		113	2	112	1-2
		113	2	301	3
		112	1-2	303	3-4
		301	3		
		303	3-4		

904-02-6 АОВ

лист 36

Изм. лист. Подп. и дата. Взам. инв. N

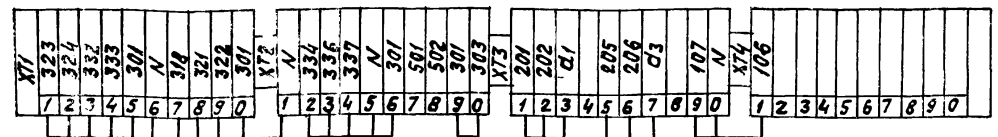

К ИСПОЛНИТЕЛЬНОМУ МЕХАНИЗМУ КЛАПАНА НА ТЕПЛОНОСИТЕЛЕ
1-й СЕКЦИИ ВОЗДУХОНАГРЕВАТЕЛЯ I ПОДОГРЕВА ИМ1

К ИСПОЛНИТЕЛЬНОМУ МЕХАНИЗМУ КЛАПАНА НА ТЕПЛОНОСИТЕЛЕ
2-й СЕКЦИИ ВОЗДУХОНАГРЕВАТЕЛЯ I ПОДОГРЕВА ИМ2

К ИСПОЛНИТЕЛЬНОМУ МЕХАНИЗМУ
КЛАПАНА НА ХОЛОДНОЙ ВОДЕ ИМ3

К ИСПОЛНИТЕЛЬНОМУ МЕХАНИЗМУ
ДОВОДЧИКА 1

К ТЕРМОМЕТРУ СОПРОТИВЛЕНИЯ
РЕГУЛЯТОРА ТЕМПЕРАТУРЫ ТР7

К ТЕРМОМЕТРУ СОПРОТИВЛЕНИЯ
РЕГУЛЯТОРА ТЕМПЕРАТУРЫ ТР1

К ЩИТУ РЕГУЛИРОВАНИЯ
ДОВОДЧИКОВ (СМ. ЛИСТ 38)

К АВТОМАТИЧЕСКОМУ
ВЫКЛЮЧАТЕЛЮ АВ1

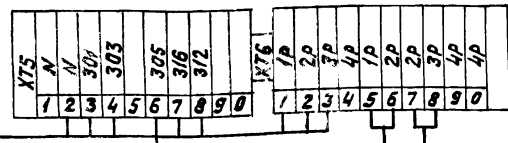

ПО ЭЛЕКТРИЧЕСКОЙ
ЧАСТИ ПРОЕКТА

К ДАТЧИКУ ТЕМПЕРАТУРЫ ВОЗДУХА ПЕРЕД
ВОЗДУХОНАГРЕВАТЕЛЕМ I ПОДОГРЕВА ТР2

К ДАТЧИКУ ТЕМПЕРАТУРЫ ОБРАТНОГО ТЕПЛОНОСИТЕЛЯ
ВОЗДУХОНАГРЕВАТЕЛЯ I ПОДОГРЕВА ТР3

7349-11

27

НАЧ. ОТД.	ФИНГЕР	Ваня
ГЛ. СПЕЦ. РУБЧУНСКАЯ	Аль	2
РУК. ГР. БОДИШЕНА	Рул	
СТ. ТЕХН. ЛИСАККИЯ	Ваня	

904-02-6 АОВ

АВТОМАТИЗАЦИЯ ЦЕНТРАЛЬНЫХ КОНДИЦИОНЕРОВ
ТИПА КТЦ 31,5 - КТЦ 80

ПРИВЯЗАН

СТРАНА	ИЭС	ИЭС	ИЭС
Р	37		

СХЕМА ПОДКЛЮЧЕНИЯ № 01

ПРОЕКТИРОВАНИЕ
САИТЕХПРОЕКТ
г. МОСКВА

ИНВ. №

КОПИРОВАНИЕ

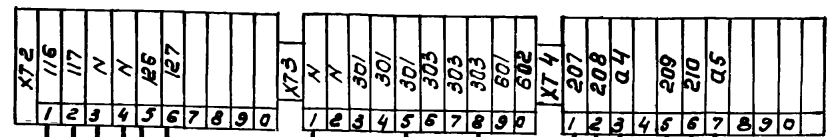

К ИСПОЛНИТЕЛЬНОМУ МЕХАНИЗМУ ИМ14
КЛАПАНА ДОВОДЧИКА 2

К ИСПОЛНИТЕЛЬНОМУ МЕХАНИЗМУ ИМ15
КЛАПАНА ДОВОДЧИКА 3

К АВТОМАТИЧЕСКОМУ ВЫКЛЮЧАТЕЛЮ АВ4

По ЭЛЕКТРОТЕХНИЧЕСКОЙ ЧАСТИ ПРОЕКТА

К ТЕРМОМЕТРУ СОПРОТИВЛЕНИЯ РЕГУЛЯТОРА
ТЕМПЕРАТУРЫ ТР9

К ТЕРМОМЕТРУ СОПРОТИВЛЕНИЯ РЕГУЛЯТОРА
ТЕМПЕРАТУРЫ ТР В

К ЩИТУ РЕГУЛИРОВАНИЯ ТЕМПЕРАТУРЫ
"ТОЧКИ РОСЫ" (см. лист 37)

17349 - 11

Нач. ОГА ФИНГЕР
Гл. спец. РУБЧИНСКИЙ
Вук. гр. БРОНШТЕЙН

904-02-6 АДВ

АВТОМАТИЗАЦИЯ ЦЕНТРАЛЬНЫХ КОНДИЦИОНЕРОВ
ТИПА КТЦ 31,5 ÷ КТЦ 80.

Страница	Лист	Листов
Р	38	

Привязан

Схема подключения № 2

ГОССТРОЙ СССР
САНТЕХПРОЕКТ
Г. МОСКВА

Копировать с бл

Формат 22

ИНВ. №