

ГОСКОМИТЕТ
ПО ГРАЖДАНСКОМУ
СТРОИТЕЛЬСТВУ
И АРХИТЕКТУРЕ
ПРИ ГОССТРОЕ СССР

ЦНИИЭП
ЖИЛИЩА

СЕРИЯ 86 ЖИЛЫЕ ДОМА И БЛОК-СЕКЦИИ СО СТЕНАМИ ИЗ КИРПИЧА

ТИПОВЫЕ ПРОЕКТЫ
5-ЭТАЖНЫХ БЛОК-СЕКЦИЙ

ЧАСТЬ 0 - ОБЩАЯ ЧАСТЬ
РАЗДЕЛ 04/80 ОБЩАЯ ХАРАКТЕРИСТИКА ПРОЕКТА

МОСКВА 1980г.

86-04/1
86-07/1
86-08/1
86-09/1
86-010/1
86-021/1
86-022/1
86-023/1
86-024/1
86-032/1

НАИМЕНОВАНИЕ БЛОК-СЕКЦИИ	ФАСАД 1		ФАСАД 2	
	ПЛАНИРОВОЧНОЕ РЕШЕНИЕ 1 ЭТАЖА			
	I ОСНОВНОЕ	II СО СКВОЗНЫМ ПРОХОДОМ	I ОСНОВНОЕ	II СО СКВОЗНЫМ ПРОХОДОМ
РЯДОВАЯ 04/1				
РЯДОВАЯ 07/1				
РЯДОВАЯ 08/1				
ТОРЦОВАЯ ЛЕВАЯ 09/1				
ТОРЦОВАЯ ПРАВАЯ /С КОЛЕСНОЙ/ 010/1				
УГЛОВАЯ ЛЕВАЯ 021/1				
УГЛОВАЯ ПРАВАЯ 022/1				
ПОВОРОТНАЯ 023/1				
ПОВОРОТНАЯ 024/1				
СОЕДИНИ- ТЕЛЬНАЯ /ПОВОРОТНАЯ/ 032/1				

ТИПОВЫЕ ПРОЕКТЫ 5-ЭТАЖНЫХ БЛОК-СЕКЦИЙ СЕРИИ 86

РАЗРАБОТАНЫ ЦНИИЭП ЖИЛИЩА /127434, МОСКВА, ДМИТРОВСКОЕ ШОССЕ 9, КОРПУС Б/
УТВЕРЖДЕНЫ ГОСГРАЖДАНСТРОЕМ /ПРИКАЗ №250 ОТ 27.XI.1969Г, ПИСЬМО №3-1748 ОТ 24.XII.1970Г, ПИСЬМО №3-1692 ОТ 14.XI.1972Г/

БЛОК-СЕКЦИЯ	5-ЭТАЖНАЯ	29-КВАРТИРНАЯ	86-04/1	ВВЕДЕН В ДЕЙСТВИЕ ЦНИИЭП ЖИЛИЩА /ПРИКАЗ №45 ОТ 14.I.1977Г./
БЛОК-СЕКЦИЯ	5-ЭТАЖНАЯ	20-КВАРТИРНАЯ	86-07/1	ВВЕДЕН В ДЕЙСТВИЕ ЦНИИЭП ЖИЛИЩА /ПРИКАЗ №409 ОТ 30.XII.1976Г./
БЛОК-СЕКЦИЯ	5-ЭТАЖНАЯ	20-КВАРТИРНАЯ	86-08/1	ВВЕДЕН В ДЕЙСТВИЕ ЦНИИЭП ЖИЛИЩА /ПРИКАЗ №409 ОТ 30.XII.1976Г./
БЛОК-СЕКЦИЯ	5-ЭТАЖНАЯ	25-КВАРТИРНАЯ	86-09/1	ВВЕДЕН В ДЕЙСТВИЕ ЦНИИЭП ЖИЛИЩА /ПРИКАЗ №222 ОТ 2.XI.1977Г./
БЛОК-СЕКЦИЯ	5-ЭТАЖНАЯ	25-КВАРТИРНАЯ	86-010/1	ВВЕДЕН В ДЕЙСТВИЕ ЦНИИЭП ЖИЛИЩА /ПРИКАЗ №246 ОТ 22.XI.1977Г./
БЛОК-СЕКЦИЯ	5-ЭТАЖНАЯ	34-КВАРТИРНАЯ	86-021/1	ВВЕДЕН В ДЕЙСТВИЕ ЦНИИЭП ЖИЛИЩА /ПРИКАЗ №244 ОТ 22.XI.1977Г./
БЛОК-СЕКЦИЯ	5-ЭТАЖНАЯ	35-КВАРТИРНАЯ	86-022/1	ВВЕДЕН В ДЕЙСТВИЕ ЦНИИЭП ЖИЛИЩА /ПРИКАЗ №246 ОТ 22.XI.1977Г./
БЛОК-СЕКЦИЯ	5-ЭТАЖНАЯ	20-КВАРТИРНАЯ	86-023/1	ВВЕДЕН В ДЕЙСТВИЕ ЦНИИЭП ЖИЛИЩА /ПРИКАЗ №518 ОТ 20.XII.1977Г./
ПОВОРОТНАЯ С ВНЕШНИМ УГОЛОМ				ВВЕДЕН В ДЕЙСТВИЕ ЦНИИЭП ЖИЛИЩА /ПРИКАЗ №518 ОТ 20.XII.1977Г./
БЛОК-СЕКЦИЯ	5-ЭТАЖНАЯ	20-КВАРТИРНАЯ	86-024/1	ВВЕДЕН В ДЕЙСТВИЕ ЦНИИЭП ЖИЛИЩА /ПРИКАЗ №518 ОТ 20.XII.1977Г./
ПОВОРОТНАЯ В ВНУТРЕННИМ УГОЛОМ				ВВЕДЕН В ДЕЙСТВИЕ ЦНИИЭП ЖИЛИЩА /ПРИКАЗ №518 ОТ 20.XII.1977Г./
БЛОК-СЕКЦИЯ	5-ЭТАЖНАЯ	20-КВАРТИРНАЯ	86-032/1	ВВЕДЕН В ДЕЙСТВИЕ ЦНИИЭП ЖИЛИЩА /ПРИКАЗ №437 ОТ 30.XI.1978Г./
СОЕДИНИТЕЛЬНАЯ В 3 НАПРАВЛЕНИЯХ ПОД 120° /ПОВОРОТНАЯ/				ВВЕДЕН В ДЕЙСТВИЕ ЦНИИЭП ЖИЛИЩА /ПРИКАЗ №437 ОТ 30.XI.1978Г./

Авторский коллектив

Архитекторы - В.Ефимова, М.Смолицкая
 Конструкторы - Л.Сурегина, Е.Дукерман
 При участии - Е.Голубенковой, Т.Синеващниковой, А.Федотовой
 Инженеры - сантехники - В.Золотова, А.Раковщик, Н.Филиппов
 Инженеры - электрики - Н.Брускин, Б.Старик, М.Шиденко

Пояснительная записка.

Комплексная корректировка проектов произведена по заданию, утвержденному Госгражданстроем 15.08.75г. в целях снижения стоимости трудозатрат и расхода материалов с учетом действующих нормативных документов.

5-этажные блок-секции входят в состав серии 86-кирпичных жилых домов и блок-секции с продольными несущими стенами
 Область применения - I климатический район, возможно применение в III районе, с обычными геологическими условиями и расчетной зимней температурой -25°-30°-35° и 40°С и массой снегового покрова 150 кг/м²

Проектами предусмотрены следующие планировочные решения:
 основное - I, со сквозным проходом - II, с колясочной в подполье - III и 16 типов элементов благоустройства: рядовые, рядовые с температурными и осадочными швами, торцовые.

Фасады разработаны в двух вариантах: с лоджиями /Фасад I/ с балконами /Фасад 2/
 В связи с выходом ВСН 36-77 в соответствии с заданием, утвержденным Госгражданстроем 04.06.79г. проведена замена совмещенных вентилярезов крыш на чердачные.

Настоящий проект выполнен в соответствии с действующими нормами и правилами /в том числе по взрывопожарной безопасности/

Гл. архитектор проекта *Ефимова* /В.Ефимова/

Гл. инженер проекта *Дукерман* /Е.Дукерман/

Привязка настоящего проекта выполнена в соответствии с действующими нормами и правилами /в том числе по взрывопожарной безопасности/

Гл. архитектор проекта привязки...../...../

Гл. инженер проекта привязки...../...../

.....19...г

ЦНИИЭП ЖИЛИЩА
 МОСКВА

С. ГЛАВ. ИНЖЕНЕР
 В. ЕФИМОВА

ГЛАВ. АРХИТЕКТОР
 Е. ДУКЕРМАН

ПРОЕКТИРОВЩИК
 Л. СУРЕГИНА

ПРОЕКТИРОВЩИК
 Е. ДУКЕРМАН

ПРОЕКТИРОВЩИК
 Е. ФЕДОРОВА

ПРОЕКТИРОВЩИК
 Т. СИНЕВАШНИКОВА

ПРОЕКТИРОВЩИК
 А. РАКОВЩИК

ПРОЕКТИРОВЩИК
 Н. ФИЛИППОВ

ПРОЕКТИРОВЩИК
 В. ЗОЛотова

ПРОЕКТИРОВЩИК
 Н. БРУСКИН

ПРОЕКТИРОВЩИК
 Б. СТАРИК

ПРОЕКТИРОВЩИК
 М. ШИДЕНКО

1980

3 А Г Л А В Н Ы Й Л И С Т / НАЧАЛО /

ТИПОВЫЕ ПРОЕКТЫ 86-04/1, 07/1, 08/1, 09/1, 010/1, 021/1, 022/1, 023/1, 024/1, 032/1	ЧАСТЬ 0	Л И С Т
	РАЗДЕЛ 0-1/80	1

МА
№ 7-200
ВАМЕН

КАМЕН

КАМЕН

ЖИЛИЩНО-Т. ПОСКВА
ЦНИИЭП
Т. ПОСКВА

НАИМЕНОВАНИЕ	ЛИСТ	СТР.	НАИМЕНОВАНИЕ	ЛИСТ	СТР.
Обложка	—	1	ТАБЛИЦА ПЛОЩАДЕЙ И ОБЪЕМОВ	27	28
Заглавный лист / начало /	1	2	БЛОК-СЕКЦИИ 86-07/1, 86-09/1. ФАСАДЫ 1	28	29
Заглавный лист / окончание /	2 И	3	БЛОК-СЕКЦИИ 86-07/1, 86-010/1 ФАСАДЫ 1	29	30
Номенклатура 5-этажных блок-секций	3	4	БЛОК-СЕКЦИИ 86-08/1, 86-021/1. ФАСАДЫ 1	30	31
Схемы блокировок блок-секций	4	5	БЛОК-СЕКЦИИ 86-07/1, 86-022/1. ФАСАДЫ 1	31	32
Схемы блокировок блок-секций	5	6	БЛОК-СЕКЦИИ 86-04/1, 86-023/1. ФАСАДЫ 1	32	33
Состав проекта	6 И	7	БЛОК-СЕКЦИИ 86-07/1, 86-024/1. ФАСАДЫ 1	33	34
Варианты проектных решений	7	8	БЛОК-СЕКЦИИ 86-04/1, 86-023/1, 86-032/1. ФАСАДЫ 1.	34	35
БЛОК-СЕКЦИИ 86-04/1 И 86-021/1. СЕКЦИЯ 1Б-2Б-2Б /ЛЕВАЯ/ ТИПОВОЙ ЭТАЖ ПЕРВЫЙ ЭТАЖ. ПЛАНИРОВОЧНОЕ РЕШЕНИЕ ОСНОВНОЕ	8	9	БЛОК-СЕКЦИИ 86-04/1, 86-09/1, 86-010/1, 86-021/1, 86-023/1, 86-024/1 ФРАГМЕНТ ФАСАДА ПО ОСИ АС. ФАСАД 1.	35	36
БЛОК-СЕКЦИИ 86-04/1 И 86-023/1. СЕКЦИЯ 1Б-2Б-2Б /ПРАВАЯ/ ТИПОВОЙ И ПЕРВЫЙ ЭТАЖИ.	9	10	БЛОК-СЕКЦИИ 86-07/1, 86-021/1, 86-022/1, 86-023/1 ФРАГМЕНТ ФАСАДА ПО ОСИ АС. ФАСАД 1	36	37
БЛОК-СЕКЦИЯ 86-04/1. СЕКЦИЯ 1Б-2Б-2Б /ЛЕВАЯ/. ПЕРВЫЙ ЭТАЖ ПЛАНИРОВОЧНОЕ РЕШЕНИЕ СО СКВОЗНЫМ ПРОХОДОМ. РАЗРЕЗ 1-1	10	11	БЛОК-СЕКЦИЯ 86-032/1. ФРАГМЕНТ ФАСАДА ПО ОСИ АС	37	38
БЛОК-СЕКЦИЯ 86-07/1. СЕКЦИЯ 3А-3А. ТИПОВОЙ ЭТАЖ. ФРАГМЕНТ СЕКЦИИ 1 ЭТАЖА. ПЛАНИРОВОЧНОЕ РЕШЕНИЕ ОСНОВНОЕ	11	12	БЛОК-СЕКЦИИ 86-04/1, 86-08/1, 86-09/1, 86-010/1 ФРАГМЕНТ ФАСАДА ПО ОСИ ГС. ФАСАД 1	38	39
БЛОК-СЕКЦИИ 86-08/1. СЕКЦИЯ 3Б-4Б. ТИПОВОЙ ЭТАЖ. ФРАГМЕНТ СЕКЦИИ 1 ЭТАЖА. ПЛАНИРОВОЧНОЕ РЕШЕНИЕ ОСНОВНОЕ	12	13	БЛОК-СЕКЦИИ 86-07/1, 86-023/1 ФРАГМЕНТ ФАСАДА ПО ОСИ ГС. ФАСАДЫ 1 И 2	39	40
БЛОК-СЕКЦИЯ 86-07/1 И 86-08/1. ПЕРВЫЙ ЭТАЖ. ПЛАНИРОВОЧНОЕ РЕШЕНИЕ СО СКВОЗНЫМ ПРОХОДОМ	13	14	БЛОК-СЕКЦИЯ 86-024/1. ФРАГМЕНТ ФАСАДА ПО ОСИ ГС. ФАСАД 1.	40	41
БЛОК-СЕКЦИЯ 86-09/1. СЕКЦИЯ 1А-2Б-3А /ЛЕВАЯ/. ТИПОВОЙ ЭТАЖ ФРАГМЕНТ СЕКЦИИ 1 ЭТАЖА	14	15	БЛОК-СЕКЦИИ 86-04/1, 86-08/1, 86-09/1, 86-010/1. ФРАГМЕНТ ФАСАДА ПО ОСИ ГС. ФАСАД 1. ВАРИАНТ КИРПИЧНОГО ОГРАЖДЕНИЯ	41	42
БЛОК-СЕКЦИЯ 86-09/1. СЕКЦИЯ 3Б-5А. ТИПОВОЙ ЭТАЖ ФРАГМЕНТ СЕКЦИИ 1 ЭТАЖА	15	16	БЛОК-СЕКЦИИ 86-07/1, 86-09/1. ФАСАДЫ 2	42	43
БЛОК-СЕКЦИЯ 86-010/1. СЕКЦИЯ 1А-2Б-3А /ПРАВАЯ/. ТИПОВОЙ ЭТАЖ ФРАГМЕНТ СЕКЦИИ 1 ЭТАЖА	16	17	БЛОК-СЕКЦИИ 86-07/1, 86-010/1. ФАСАДЫ 2	43	44
БЛОК-СЕКЦИЯ 86-010/1. СЕКЦИЯ 3Б-5А. ТИПОВОЙ ЭТАЖ ФРАГМЕНТ СЕКЦИИ 1 ЭТАЖА	17	18	БЛОК-СЕКЦИИ 86-08/1, 86-021/1. ФАСАДЫ 2	44	45
БЛОК-СЕКЦИЯ 86-021/1. СЕКЦИЯ 1Б-3А-3А-5Б /ЛЕВАЯ/. ТИПОВОЙ ЭТАЖ ФРАГМЕНТ СЕКЦИИ 1 ЭТАЖА	18	19	БЛОК-СЕКЦИИ 86-07/1, 86-022/1. ФАСАДЫ 2	45	46
БЛОК-СЕКЦИЯ 86-022/1. СЕКЦИЯ 1Б-3А-3А-5Б /ПРАВАЯ/. ТИПОВОЙ ЭТАЖ ФРАГМЕНТ СЕКЦИИ 1 ЭТАЖА	19	20	БЛОК-СЕКЦИИ 86-04/1, 86-023/1 ФАСАДЫ 2	46	47
БЛОК-СЕКЦИЯ 86-023/1. СЕКЦИЯ 3А-4Б. ТИПОВОЙ ЭТАЖ	20	21	БЛОК-СЕКЦИИ 86-04/1, 86-07/1, 86-024/1. ФАСАДЫ 2	47	48
БЛОК-СЕКЦИЯ 86-023/1. ФРАГМЕНТ СЕКЦИИ ПЕРВОГО ЭТАЖА	21	22	БЛОК-СЕКЦИИ 86-04/1, 86-09/1, 86-021/1, 86-024/1 ФРАГМЕНТ ФАСАДА ПО ОСИ АС. ФАСАД 2	48	49
БЛОК-СЕКЦИЯ 86-024/1. СЕКЦИЯ 3А-4Б. ТИПОВОЙ ЭТАЖ	22	23	БЛОК-СЕКЦИИ 86-07/1, 86-021/1, 86-022/1, 86-023/1 ФРАГМЕНТ ФАСАДА ПО ОСИ АС. ФАСАД 2	49	50
БЛОК-СЕКЦИЯ 86-024/1. ФРАГМЕНТ СЕКЦИИ ПЕРВОГО ЭТАЖА	23	24	БЛОК-СЕКЦИЯ 86-024/1. ФРАГМЕНТ ФАСАДА ПО ОСИ ГС. ФАСАД 2	50	51
БЛОК-СЕКЦИЯ 86-032/1. СЕКЦИЯ 1Б-2А-3Б-3Б. ТИПОВОЙ ЭТАЖ	24	25	БЛОК-СЕКЦИИ 86-04/1, 86-08/1, 86-09/1, 86-010/1 ФРАГМЕНТ ФАСАДА ПО ОСИ ГС. ФАСАД 2	51	52
БЛОК-СЕКЦИЯ 86-032/1. СЕКЦИЯ 1Б-2А-3Б-3Б. ПЕРВЫЙ ЭТАЖ. РАЗРЕЗ 1-1	25	26	БЛОК-СЕКЦИИ 86-04/1, 86-08/1, 86-09/1, 86-010/1. ФРАГМЕНТ ФАСАДА ПО ОСИ ГС. ФАСАД 2. ВАРИАНТ КИРПИЧНОГО ОГРАЖДЕНИЯ	52	53
ТАБЛИЦА ПЛОЩАДЕЙ	26	27	ИЗМЕНЕНИЯ ВНЕСЕНЫ В СВЯЗИ С РАЗРАБОТКОЙ ВАРИАНТА СВАЙНЫХ ФУНДАМЕНТОВ. 15. 11. 82г. гл. инж. пр-та ЦУБЕРМАН		

1982

ЗАГЛАВНЫЙ ЛИСТ /ОКОНЧАНИЕ/

ТИПОВЫЕ ПРОСКТЫ ЧАСТЬ 0 ЛИСТ
86-04/1, 07/1, 08/1, 09/1, 021/1, 022/1, 023/1, 024/1, 032/1 РАЗДЕЛ 0-1
2 И

ДАТА ИЗМ. №	ВЗГЛЯД	ЧАСТЬ	РАЗДЕЛ		НОМЕР БЛОК-СЕКЦИИ											7			
			№	НАИМЕНОВАНИЕ	86-04/1	86-07/1	86-08/1	86-09/1	86-010/1	86-12/1	86-022/1	86-023/1	86-024/1	86-025/1	86-026/1				
		9 ОБЩАЯ ЧАСТЬ	0-1	ОБЩАЯ ХАРАКТЕРИСТИКА ПРОЕКТА	•	•	•	•	•	•	•	•	•	•	•	•	•		
			0-2	МАТЕРИАЛЫ ДЛЯ КОМПОНОВКИ ЖИЛЫХ ДОМОВ ИЗ БЛОК-СЕКЦИЙ	•	•	•	•	•	•	•	•	•	•	•	•	•		
		01 АРХИТЕКТУРНО-СТРОИТЕЛЬНЫЕ ЧЕРТЕЖИ НИЖЕ ОТМЕТКИ 0.000	01-1	ЛЕНТОЧНЫЕ ФУНДАМЕНТЫ	•	•	•	•	•	•	•	•	•	•	•	•	•		
			01-2	СВАЙНЫЕ ФУНДАМЕНТЫ	•	•	•	•	•	•	•	•	•	•	•	•	•		
		1 АРХИТЕКТУРНО-СТРОИТЕЛЬНЫЕ ЧЕРТЕЖИ ВЫШЕ ОТМЕТКИ 0.000	1-1	ЗДАНИЕ С ФАСАДАМИ 1 И 2	•	•	•	•	•	•	•	•	•	•	•	•	•		
		2 ОТОПЛЕНИЕ И ВЕНТИЛЯЦИЯ	2-1	С РАДИАТОРАМИ НА РАСЧЕТНЫЕ ТЕМПЕРАТУРЫ -25°, -30°, -35°, -40°	•	•	•	•	•	•	•	•	•	•	•	•	•		
		3 ВОДОПРОВОД, КАНАЛИЗАЦИЯ, ГАЗОПРОВОД			•	•	•	•	•	•	•	•	•	•	•	•	•		
		5 ЭЛЕКТРОБООРУЖАНИЕ			•	•	•	•	•	•	•	•	•	•	•	•	•		
		6 УСТРОЙСТВА СВЯЗИ			•	•	•	•	•	•	•	•	•	•	•	•	•		
		8 СМЕТЫ			•	•	•	•	•	•	•	•	•	•	•	•	•		
		8 СМЕТЫ	8-1	ЗДАНИЕ С ФАСАДАМИ 1.	•	•	•	•	•	•	•	•	•	•	•	•	•		
			8-2	ЗДАНИЕ С ФАСАДАМИ 2.	•	•	•	•	•	•	•	•	•	•	•	•	•	•	
			8.9-4	СМЕТЫ К ЭЛЕМЕНТАМ БЛОКИРОВКИ	•	•	•	•	•	•	•	•	•	•	•	•	•	•	
			СМ.1	ЗДАНИЕ С ФАСАДАМИ 1. СВАЙНЫЕ ФУНДАМЕНТЫ.	•	•	•	•	•	•	•	•	•	•	•	•	•	•	
			СМ.2	ЗДАНИЕ С ФАСАДАМИ 2. СВАЙНЫЕ ФУНДАМЕНТЫ.	•	•	•	•	•	•	•	•	•	•	•	•	•	•	
			СМ.1.1	СМЕТЫ К ЭЛЕМЕНТАМ БЛОКИРОВКИ. СВАЙНЫЕ ФУНДАМЕНТЫ.	•	•	•	•	•	•	•	•	•	•	•	•	•	•	
		9 Узлы и детали	9.2-7	АРХИТЕКТУРНО-СТРОИТЕЛЬНЫЕ УЗЛЫ И ДЕТАЛИ ВЫШЕ ОТМ. 0.000	•	•	•	•	•	•	•	•	•	•	•	•	•		
			9.3-3	САНИТАРНО-ТЕХНИЧЕСКИЕ УЗЛЫ И ДЕТАЛИ	•	•	•	•	•	•	•	•	•	•	•	•	•	•	
			9.4-1	ЭЛЕМЕНТЫ БЛОКИРОВКИ НИЖЕ ОТМЕТКИ 0.000	•	•	•	•	•	•	•	•	•	•	•	•	•	•	
			9.4-2	ЭЛЕМЕНТЫ БЛОКИРОВКИ ВЫШЕ ОТМЕТКИ 0.000	•	•	•	•	•	•	•	•	•	•	•	•	•	•	
			УАС.1-1	ЭЛЕМЕНТЫ БЛОКИРОВКИ НИЖЕ ОТМЕТКИ 0.000. СВАЙНЫЕ ФУНДАМЕНТЫ	•	•	•	•	•	•	•	•	•	•	•	•	•	•	
			10.1-1	ЖЕЛЕЗОБЕТОННЫЕ ИЗДЕЛИЯ	•	•	•	•	•	•	•	•	•	•	•	•	•	•	
		10 ИЗДЕЛИЯ ЗАВОДСКОГО ИЗГОТОВЛЕНИЯ	10.1-2.1	ПАНЕЛИ ПЕРЕКРЫТИЙ	•	•	•	•	•	•	•	•	•	•	•	•	•		
			10.1-2.3	ПАНЕЛИ ПЕРЕКРЫТИЙ ЖЕЛЕЗОБЕТОННЫЕ МНОГОВУСТУПНЫЕ	•	•	•	•	•	•	•	•	•	•	•	•	•	•	
			10.1-2.4	ПАНЕЛИ ПЕРЕКРЫТИЙ ЖЕЛЕЗОБЕТОННЫЕ (РЕБРИСТЫЕ) САНИТАРИЧЕСКИЕ	•	•	•	•	•	•	•	•	•	•	•	•	•	•	
			10.1-3	БАЛКОННЫЕ ПЛИТЫ	•	•	•	•	•	•	•	•	•	•	•	•	•	•	
			10.1-3.1	БАЛКОННЫЕ ПЛИТЫ	•	•	•	•	•	•	•	•	•	•	•	•	•	•	
			10.1-3.3	ПЛИТЫ ЛОДЖИЙ ЖЕЛЕЗОБЕТОННЫЕ РЕБРИСТЫЕ	•	•	•	•	•	•	•	•	•	•	•	•	•	•	
			10.2-1	ГИПСОБЕТОННЫЕ И ЛЕГКОБЕТОННЫЕ ИЗДЕЛИЯ	•	•	•	•	•	•	•	•	•	•	•	•	•	•	
			Смета к типовому проекту 86-032/1 РАЗДЕЛ 8-1 ВЫПУЩЕНА В НОРМАХ И ЦЕНАХ, ВВЕДЕННЫХ С 1.01.84г и ИМЕЕТ ОБОЗНАЧЕНИЕ СМ 1.84 СМЕТНЫЕ ЦЕНЫ НА ИНДУСТРИАЛЬНЫЕ ИЗДЕЛИЯ К СМЕТЕ СМ 1.84 ТИПОВОГО ПРОЕКТА 86-032/1 РАЗДЕЛЫ 10.9-18/84 ; 10.9-2/84 ; 10.9-15/84 ; СМ 0-1/84 ; 10.9-14/84	10.3-1	ДЕРЕВЯННЫЕ ИЗДЕЛИЯ	•	•	•	•	•	•	•	•	•	•	•	•	•	
				10.4-1	МЕТАЛЛИЧЕСКИЕ ИЗДЕЛИЯ	•	•	•	•	•	•	•	•	•	•	•	•	•	•
				10.5-1	СМЕТНЫЕ ЦЕНЫ НА ЖЕЛЕЗОБЕТОННЫЕ ИЗДЕЛИЯ	•	•	•	•	•	•	•	•	•	•	•	•	•	•
				10.8-2	МУСОРОПРОВОД МПЗ (ИЗ СЕРИИ 83)	•	•	•	•	•	•	•	•	•	•	•	•	•	•
				10.9-2	РАЗНЫЕ ИЗДЕЛИЯ. СМЕТНЫЕ ЦЕНЫ.	•	•	•	•	•	•	•	•	•	•	•	•	•	•
				10.9-3	СМЕТНЫЕ ЦЕНЫ НА ЖЕЛЕЗОБЕТОННЫЕ ИЗДЕЛИЯ (ИЗ СЕРИИ 85)	•	•	•	•	•	•	•	•	•	•	•	•	•	•
				10.9-5	РАЗНЫЕ ИЗДЕЛИЯ	•	•	•	•	•	•	•	•	•	•	•	•	•	•
			10.9-8	РАЗНЫЕ ИЗДЕЛИЯ	•	•	•	•	•	•	•	•	•	•	•	•	•	•	
			10.9-19	РАЗНЫЕ ИЗДЕЛИЯ	•	•	•	•	•	•	•	•	•	•	•	•	•	•	
		РАСЧЕТЫ СМЕТНЫХ ЦЕН		РСЦ 1-73, РСЦ-73, РСЦ 7-75; 4-84, 14-84; 16-84	•	•	•	•	•	•	•	•	•	•	•	•	•	•	
		13 ДОПОЛНИТЕЛЬНЫЕ ЧЕРТЕЖИ.	13-2	УКАЗАНИЯ ПО ВОЗВЕДЕНИЮ КАМЕННЫХ КОНСТРУКЦИЙ В ЗИМНИХ УСЛОВИЯХ (ТИПОВОЙ ПРОЕКТ 144-86-2/1)	•	•	•	•	•	•	•	•	•	•	•	•	•	•	
РАЗДЕЛ 01 ВКЛЮЧЕН В СОСТАВ БЛОК-СЕКЦИИ 86-04/1																			

ЦЕНТРАЛЬНАЯ ЖИЛИЩНО-КОММУНАЛЬНО-ХОЗЯЙСТВЕННАЯ УПРАВЛЕНИЕ ГОРОДА МОСКВА

1982

СОСТАВ ПРОЕКТА

ТИПОВЫЕ ПРОЕКТЫ ЧАСТЬ 9 АИСТ
 86-04/1, 07/1, 08/1, 09/1, 01/1
 021/1, 022/1, 023/1, 024/1, 032/1 РАЗДЕЛ 01/00 БИ

ИВА.

МОСКВА

ТИПОВОЙ ЭТАЖ

ПЕРВЫЙ ЭТАЖ

ЗДАНИЕ С ФАСАДАМИ 2

ЗДАНИЕ С ФАСАДАМИ 1

ЗДАНИЕ С ФАСАДАМИ 2

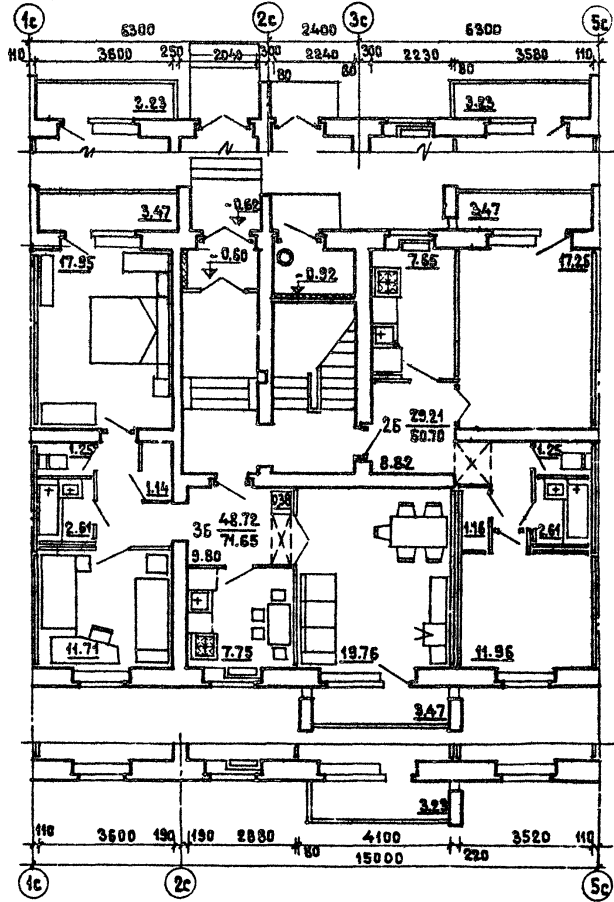
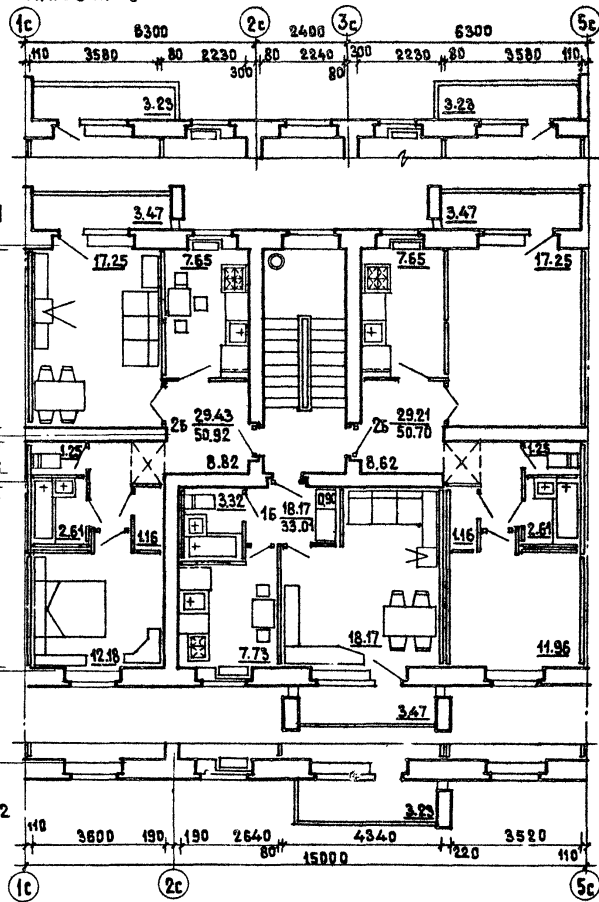

1980

Блок-секции 86-04/1 и 86-02/4. Секция 16-26-25 /мгвя/. Типовой этаж. Первый этаж. Планировочное решение основное.

ТИПОВЫЕ ПРОЕКТЫ
86-04/1, 07/1, 08/1, 09/1, 010/1,
021/1, 022/1, 023/1, 024/1, 025/1

ЧАСТЬ 1
РАЗДЕЛ 8-1/80

ЛИСТ
8

ЕСТАДОВЫЕ

РАЙОН: ЖИЗНИНСКИЙ
 УЛ. ЖИЗНИНСКАЯ
 Д. 10
 РАЙОН: ЖИЗНИНСКИЙ
 УЛ. ЖИЗНИНСКАЯ
 Д. 10

ТИПОВОЙ ЭТАЖ

ПЕРВЫЙ ЭТАЖ

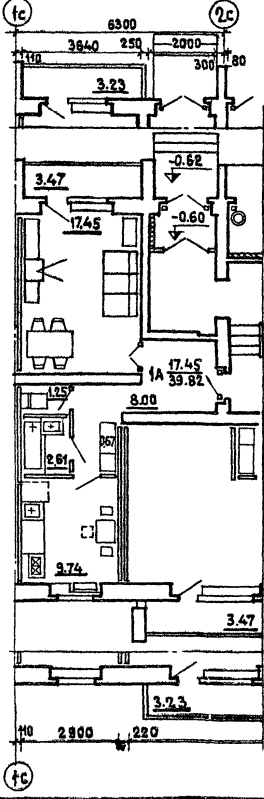
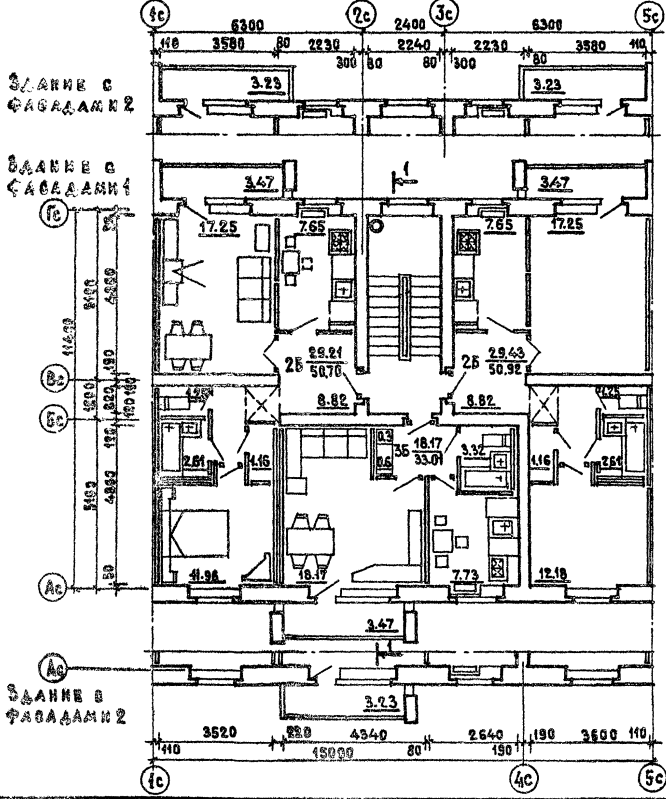

1980

Блок-секции 86-04/1 и 86-022/1. Секция 1Б-2Б-2Б / ПРАВАЯ / Типовой и первый этажи.

ТИПОВЫЕ ПРОЕКТЫ	ЧАСТЬ 0	ЛИСТ
86-041, 071, 081, 091, 010/1		9
021, 022/1, 023/1, 024/1, 025/1	РАЗДЕЛ 0-1/02	

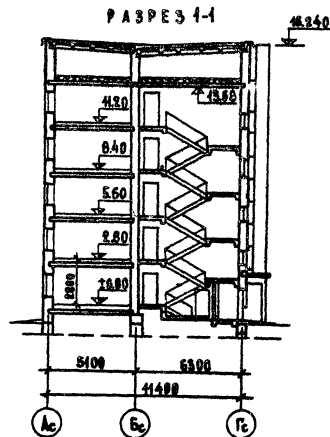
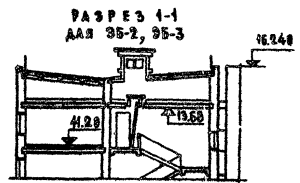
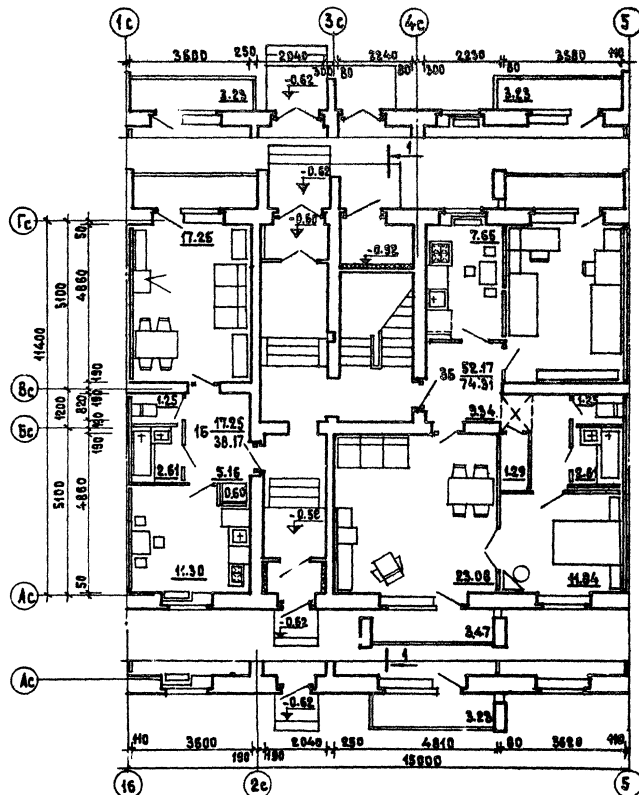

780

Блок-секция 86-04/1. Секция 15-25-25 /левая/. Первый этаж. Планировочное решение со сквозным проходом. Разрез 1-1.

ТИПОВЫЕ ПРОЕКТЫ
86-04/1, 07/1, 02/1, 07/1, 01/1
02/1, 02/1, 02/1, 02/1, 02/1, 02/1

ЧАСТЬ 0
РАЗДЕЛ 0-1/03

ЛИСТ
10

СОГЛАСОВАНО	Дата	
	Индекс	ИТ-402
ЖИЛИЩНО-КОММУНАЛЬНОЕ УПРАВЛЕНИЕ	Утвердил	С.А. Бондарь
	Проверил	В.А. Бондарь
ПРОЕКТИРОВАНИЕ	Проектировал	В.А. Бондарь
	Проверил	В.А. Бондарь
ЖИЛИЩНО-КОММУНАЛЬНОЕ УПРАВЛЕНИЕ	Утвердил	С.А. Бондарь
	Проверил	В.А. Бондарь
ПРОЕКТИРОВАНИЕ	Проектировал	В.А. Бондарь
	Проверил	В.А. Бондарь

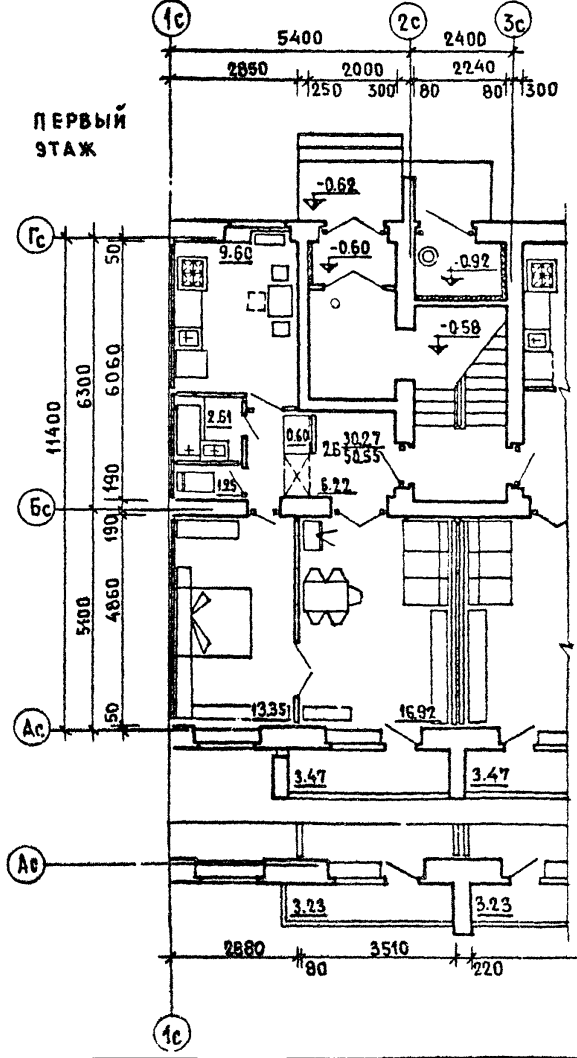
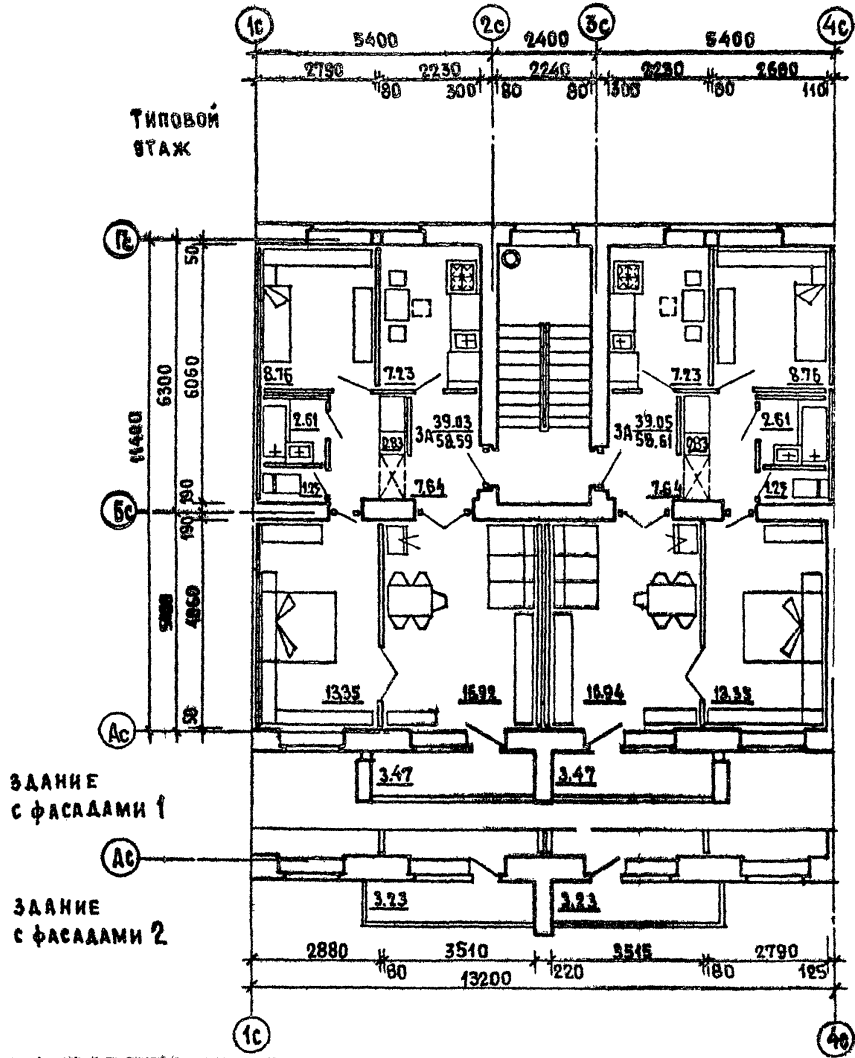

1980

Блок - секция 86-07/1. Секция 3А-3А. ТИПОВОЙ ЭТАЖ.
Фрагмент секции 1 этажа. Планировочное решение основное.

ТИПОВЫЕ ПРОЕКТЫ 86-84/1, 07/1, 08/1, 09/1, 040/1, 022/1, 022/1, 023/1, 024/1, 072/1	Часть 0	Лист
	Раздел 0-1/80	11

И.И.
N
ВЗАМЕН

ЖИЛИЩНО-ПРОМЫШЛЕННЫЙ
ПРОЕКТИРОВАНИИ
МОСКВА

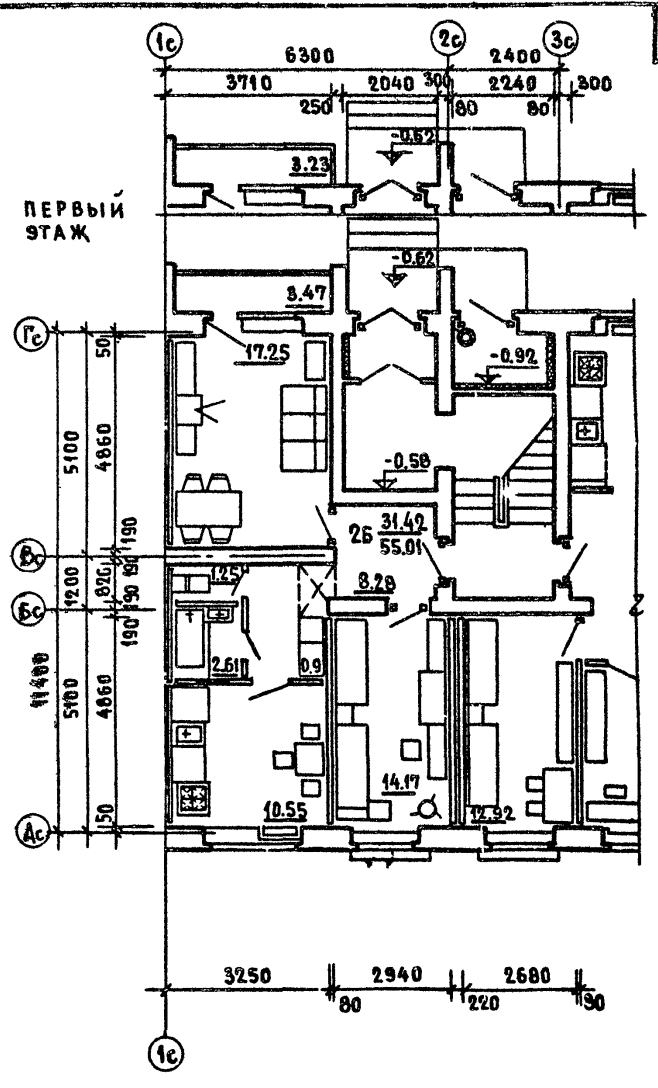
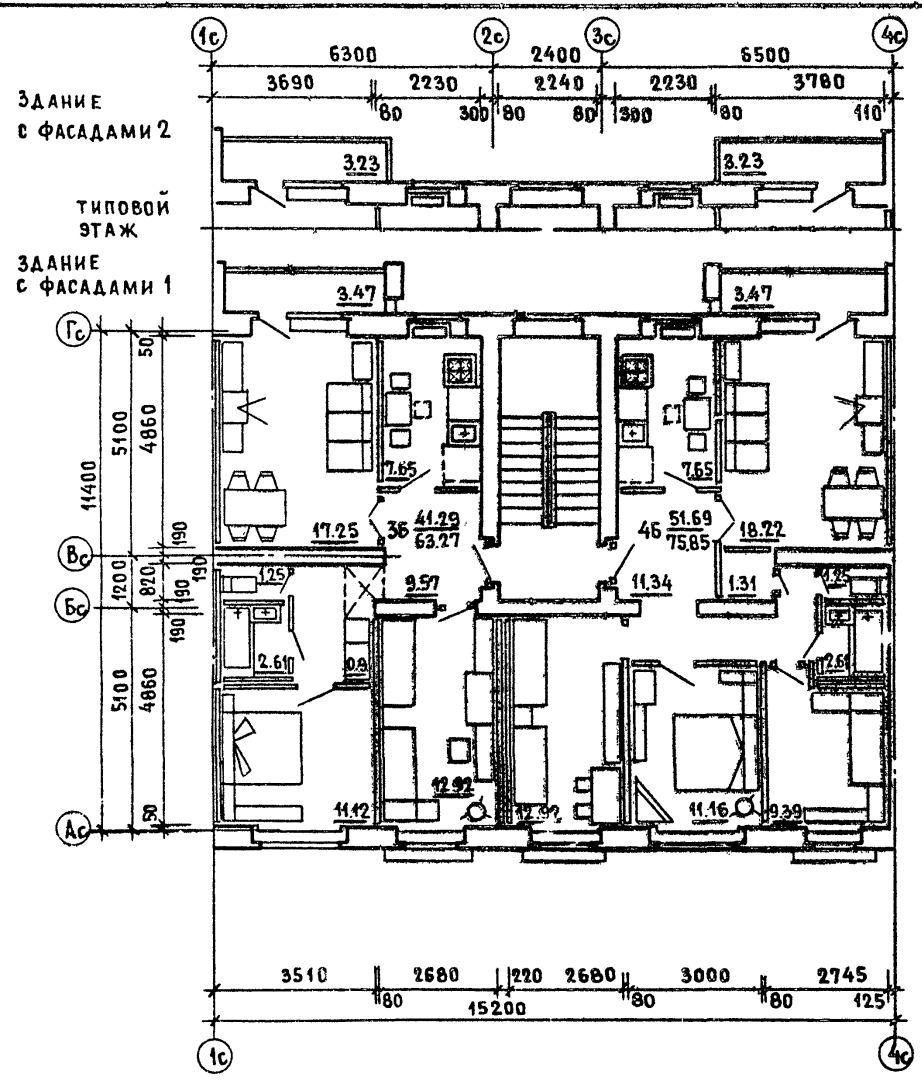

13

1980

Блок - секция 86-08/1. Секция 3Б-3Б. Типовой этаж.
фрагмент секции 1 этажа. Планировочное решение основное.

типовые проекты 86-04/1,07/1,08/1,09/1,010/1, 021/1,022/1,023/1,024/1,022/1	часть 0	лист 12
	раздел 0/6	

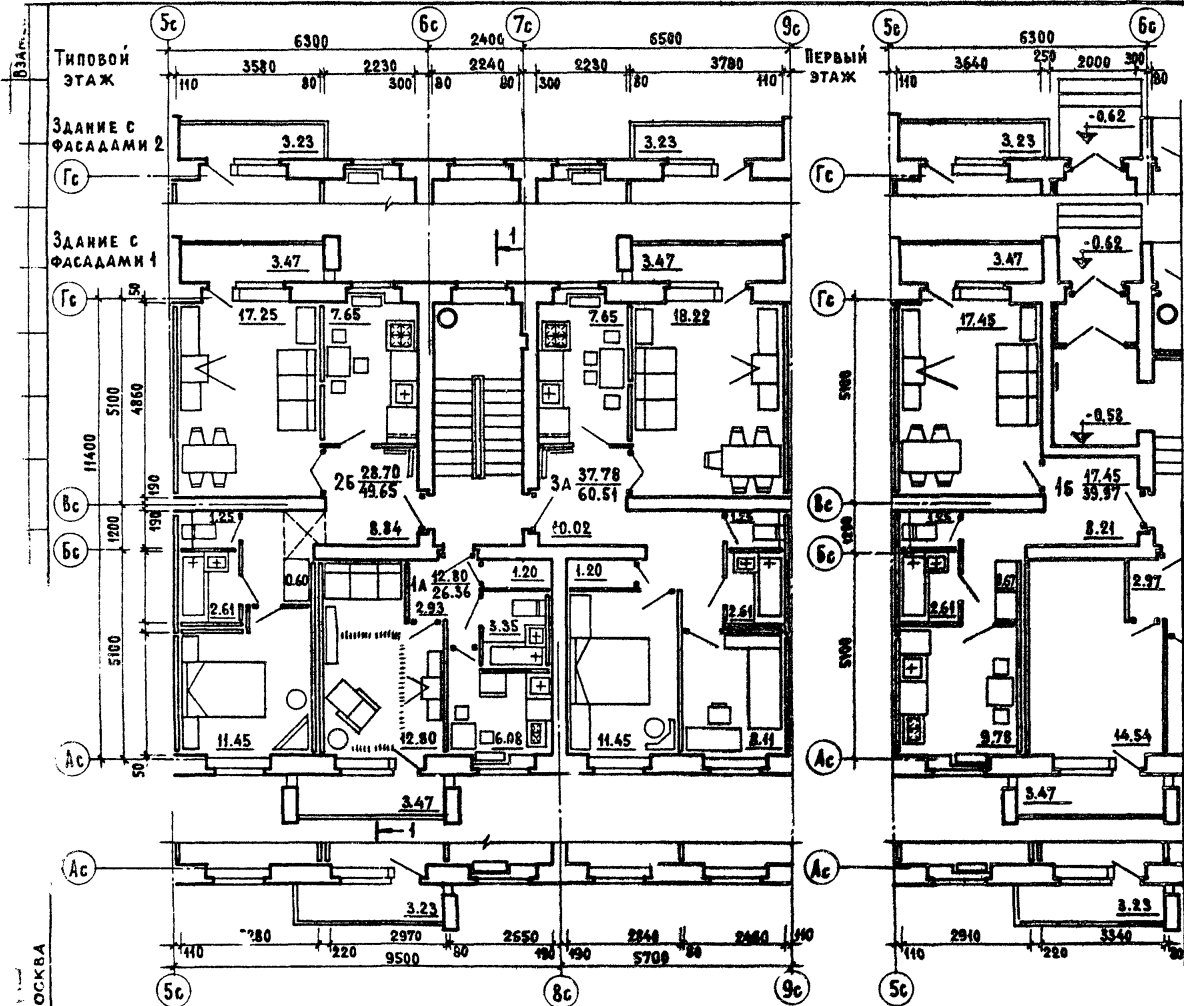

г. Москва

1980

Блок - секция 86-09/1. Секция 1А-2Б-3А / левая /
 ТИПОВОЙ ЭТАЖ. ФРАГМЕНТ СЕКЦИИ 1 ЭТАЖА.

ТИПОВОЙ ПРОЕКТ 86-04/1,07/1,08/1,09/1,10/1, 021/1,022/1,023/1,024/1,025/1	ЧАСТЬ 0	ЛИСТ 14
РАЗДЕЛ 0-1/80		

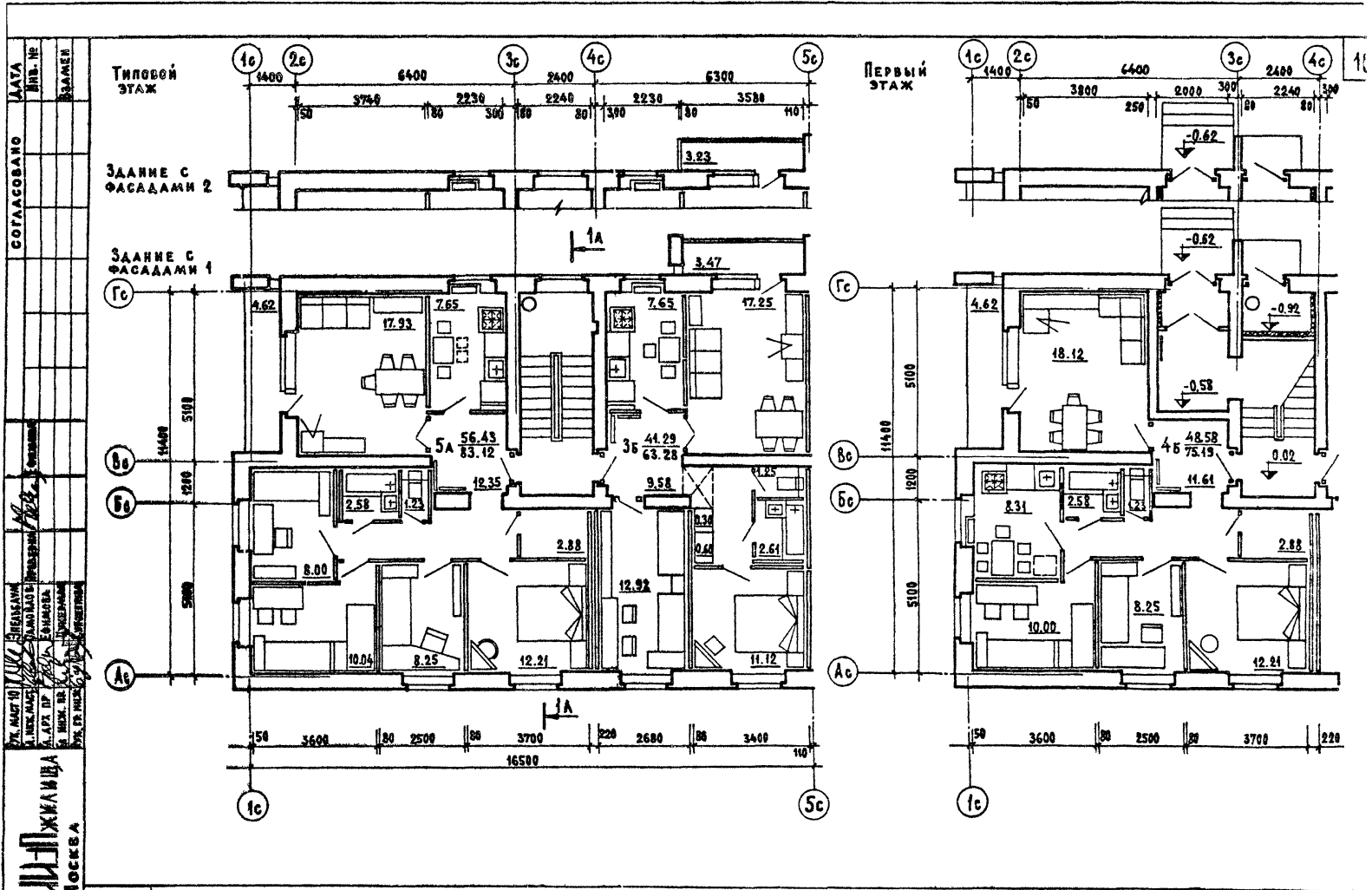

СОГЛАСОВАНО
 ЦЕНТРАЛЬНЫЙ ПРОЕКТИРОВАТЕЛЬСКИЙ ИНСТИТУТ ЖИЛИЩНО-КОММУНАЛЬНОГО ХОЗЯЙСТВА ГО. МОСКВА

1980

Блок - секция 86-09/1. Секция 3Б-7А.
 Типовой этаж. Фрагмент секции 1 этажа.

ТИПОВОЙ ПРОЕКТ	ЧАСТЬ 0	ЛИСТ 15
86-04/1, 07/1, 08/1, 09/1, 010/1, 021/1, 022/1, 023/1, 024/1, 074/1	РАЗДЕЛ 0-1/80	

СОГЛАСОВАНО
 АРХИТЕКТУРНО-СТРОИТЕЛЬНЫЙ УЧАСТИЙ
 КАПИТАЛЬНО-СТРОИТЕЛЬНАЯ КОМПАНИЯ
 КОМПЕТЕНТНО
 ПОДПИСАНЫ
 АРХИТЕКТОР
 А. А. ЖИЖИЦКИЙ
 ИНЖЕНЕР-СТРОИТЕЛЬ
 В. В. ЖИЖИЦКИЙ
 Т. А. ЛОСКВА
 1980

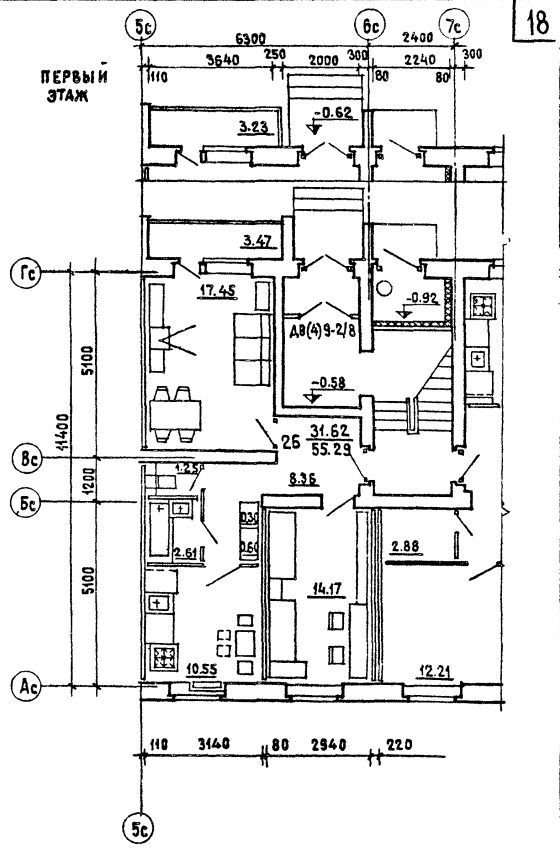
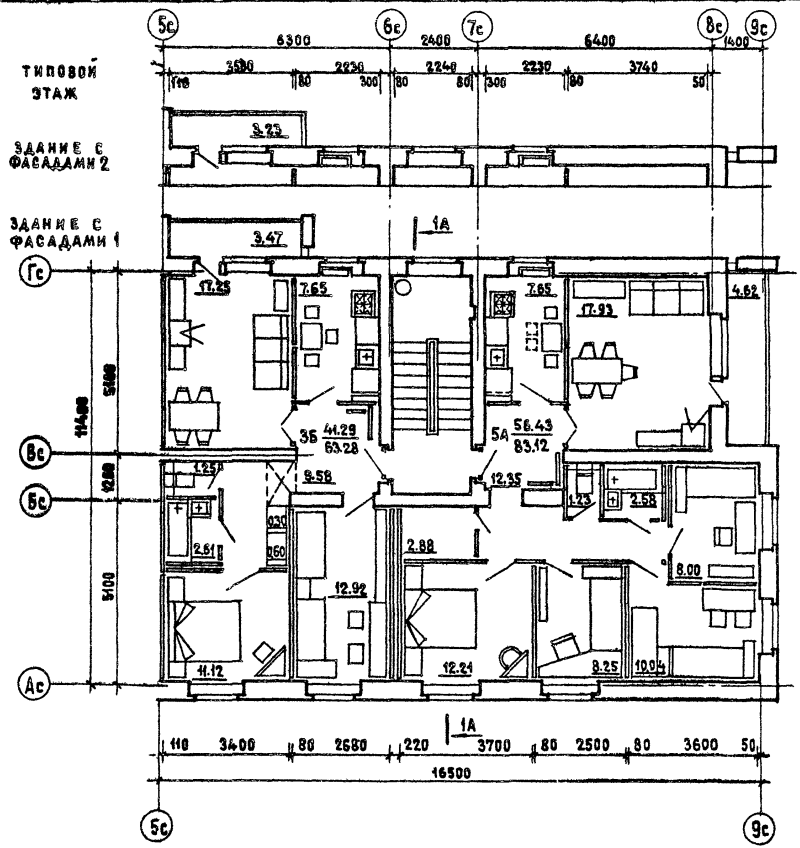

Блок-секция 86-010/А. Секция 3Б-5А. Типовой этаж. Фрагмент секции 1 этажа

ТИПОВЫЕ ПРОЕКТЫ 86-04/А, 07/1, 08/1, 09/1, 010/1, 021/1, 022/1, 023/1, 024/1, 032/1	ЧАСТЬ 0 РАЗДЕЛ 01/80	ЛИСТ 17
---	-------------------------	------------

Типовой этаж

ПЕРВЫЙ ЭТАЖ

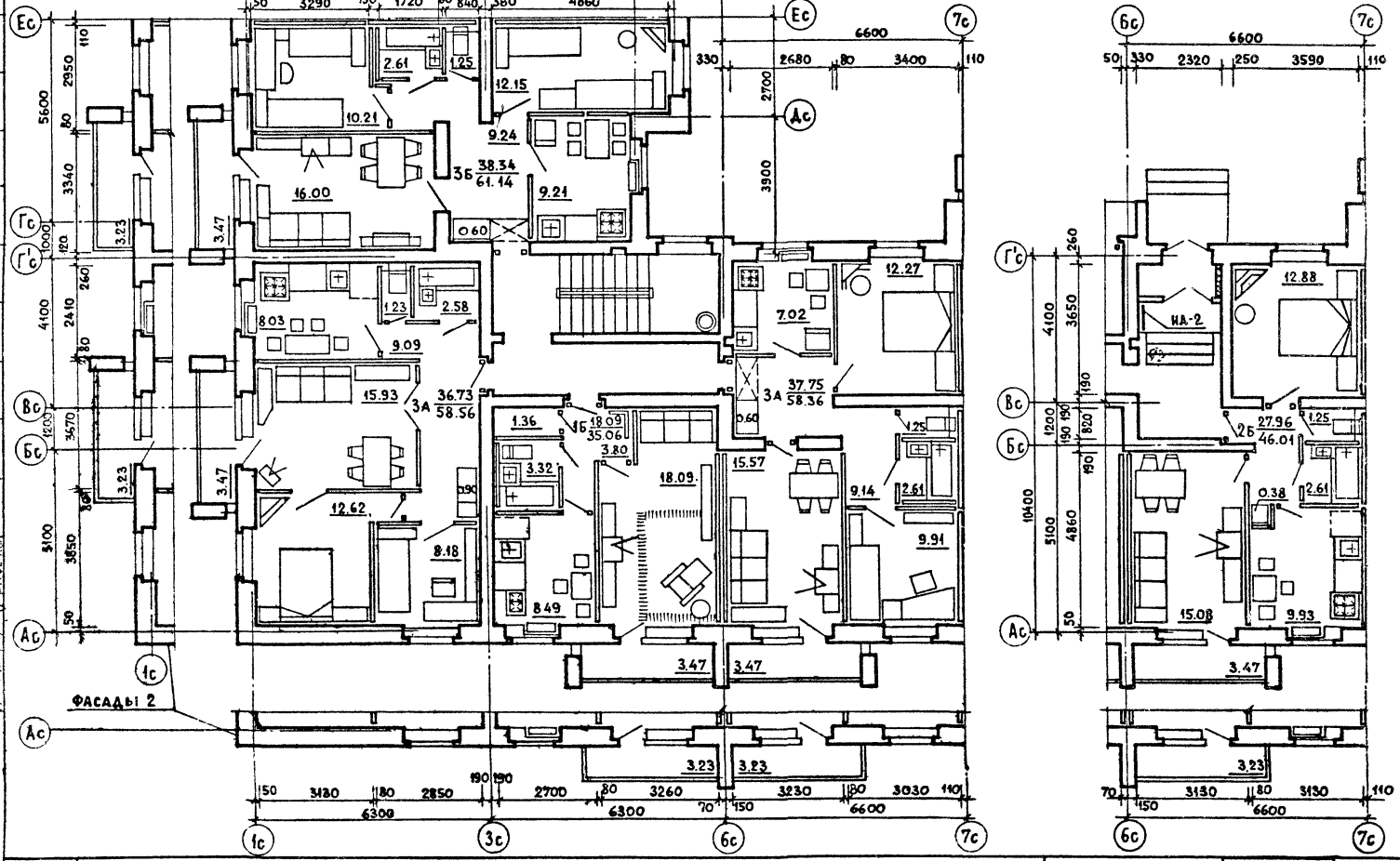

СОГЛАСОВАНО
ИЗВ.
ФАКЛЕР

ПОЯСНЕНИЯ
К ПЛАНУ

ЖИЛИЩНО-ЭКОНОМИЧЕСКИЙ ЦЕНТР

Г. МОСКВА

1980

Блок - секция 86-021/1 . Секция 15-7А-7А-7Б/левая/
Типовой этаж . Фрагмент секции 1этажа.

ТИПОВЫЕ ПРОЕКТЫ 86-04/1, 07/1, 08/1, 09/1, 010/1, 021/1, 022/1, 023/1, 024/1, 072/1	ЧАСТЬ 0	ЛИСТ 18
РАЗДЕЛ 0-1/80		

СОГЛАСОВАНО
ДАТА
ИНВЕРТ
N
ВЗАМЕН

Е-ФИЛИАЛ

ЭК. МАСТРО
Л. ИВАНОВА
САМОЯС

ТА. АРХ. ПР.
Е. ПИЛИПОВА
ПРОВЕРИ

ТА. АРХ. ПР.
И. КУКЕРИНА
СА. А. КУДРИЦА
ТА. АРХ. ПР.
С. КУРОВА

ЖИЛИЩА
ПЕНИН

Г. МОСКВА

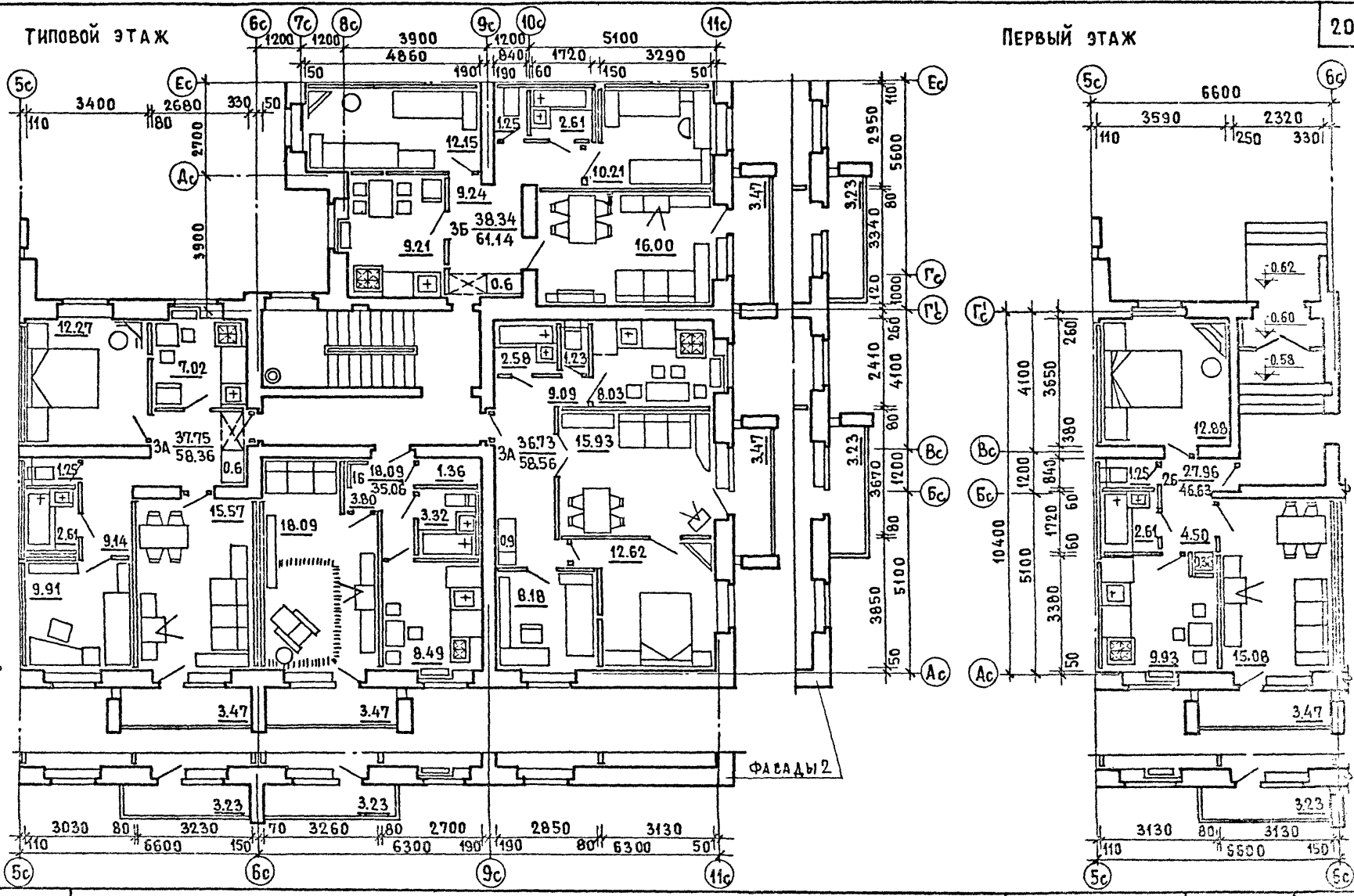

1980
Блок-секция 86-022/1. Секция 1Б-3А-3А-5Б/ПРАВАЯ/. ТИПОВОЙ ЭТАЖ.
ФРАГМЕНТ СЕКЦИИ 1 ЭТАЖА.

Согласовано	Дата
М.П.	_____
Проектировщик	Инженер
М.П.	_____
Проверенный	Инженер
М.П.	_____
Утвержденный	Инженер
М.П.	_____
Специалист	Инженер
М.П.	_____
ЖИЛИЩНО-ИНЖЕНЕРНО-СТРОИТЕЛЬНЫЙ ЦЕНТР	г. Москва

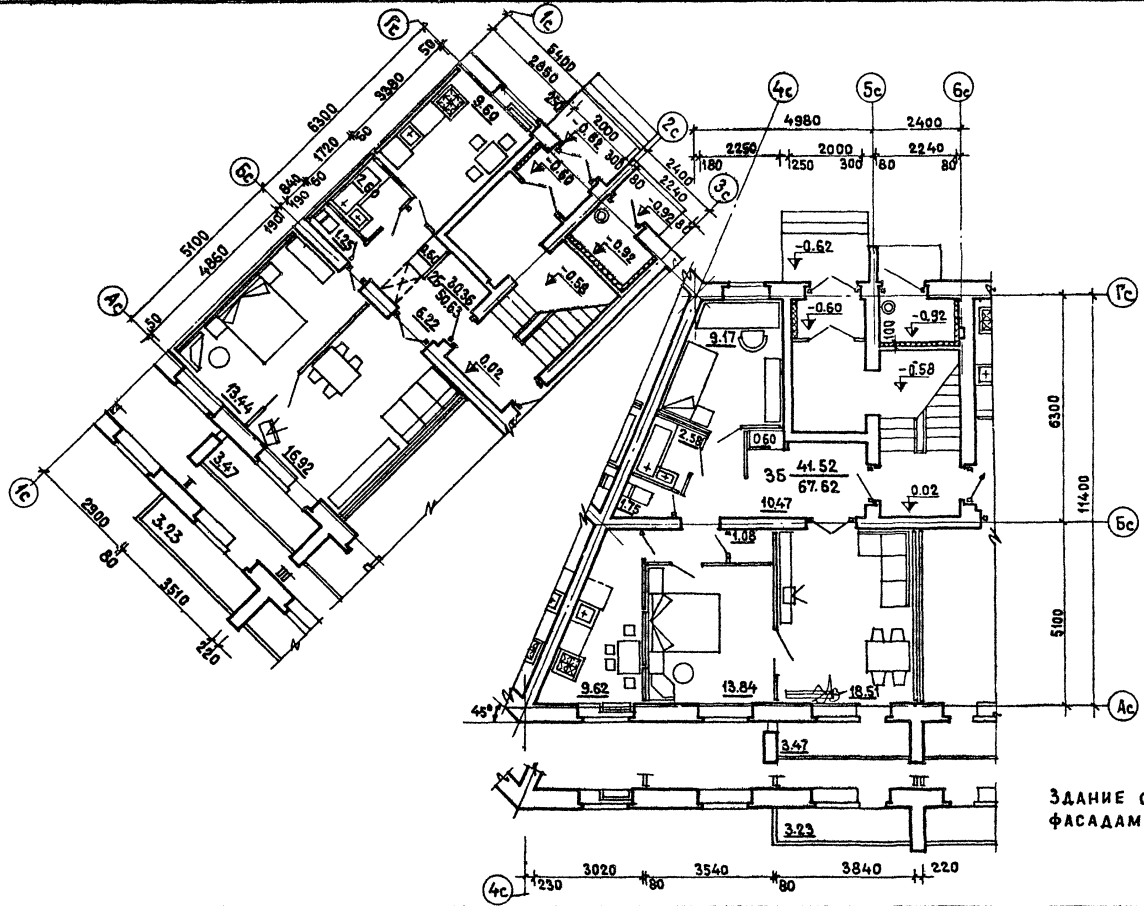

ЗДАНИЕ С ФАСАДАМИ 1

ЗДАНИЕ С ФАСАДАМИ 2

1980

Блок-секция 86-023/1. Фрагменты секций первого этажа.

ТИПОВЫЕ ПРОЕКТЫ 86-04/1,07/1,08/1,09/1,010/1, 021/1,022/1,023/1,024/1,072/1	ЧАСТЬ 0	ЛИСТ 21
	РАЗДЕЛ 0-1/80	

ПРО. №
БЭЛАШС

1:100

ПРО. № 1
ПРО. № 2
ПРО. № 3

ЦНИИП ЖИЛ.
П. МОСКВА

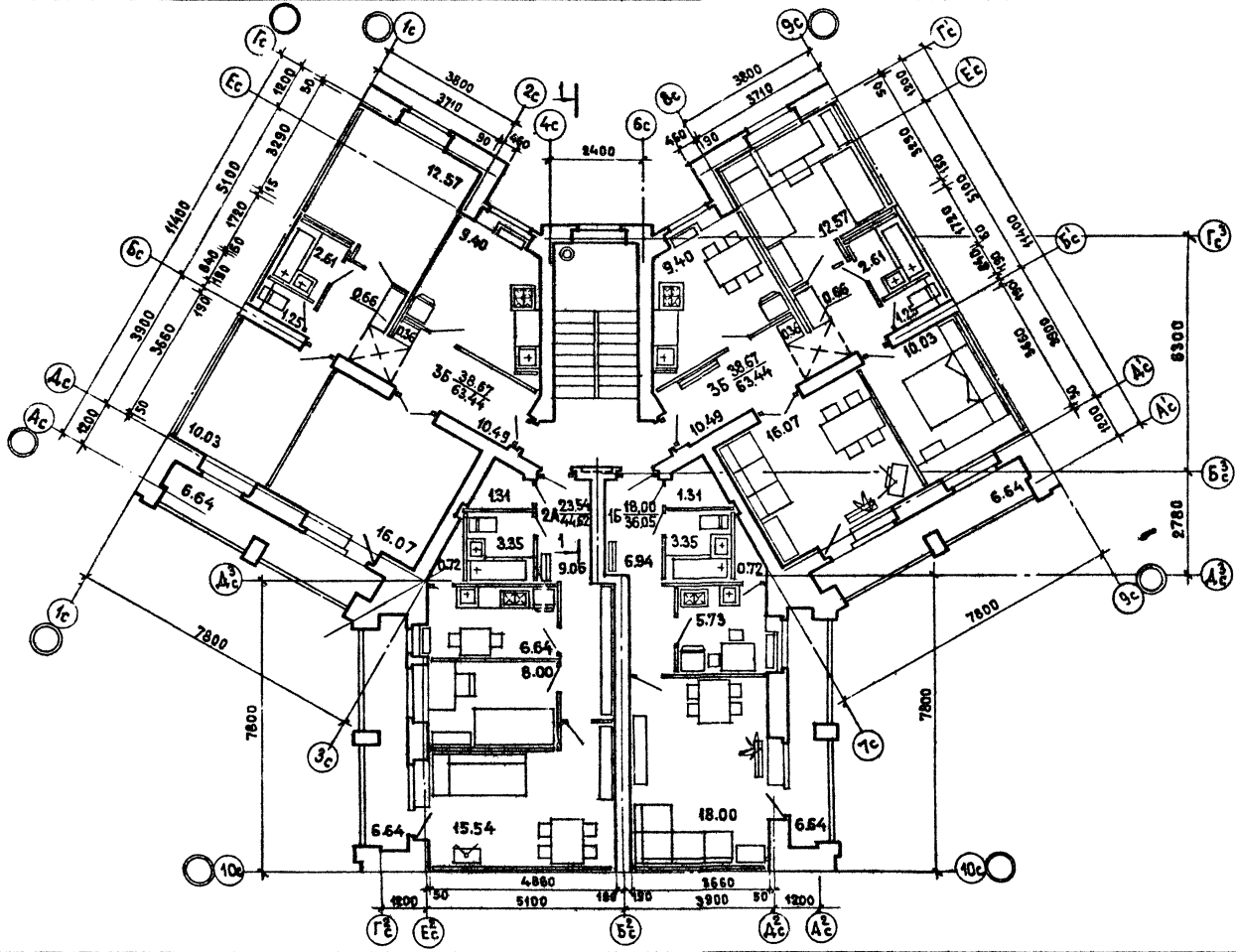

1980

Блок-секция 86-072/А. Секция 15-2А-35-75. Типовой этаж.

ТИПОВЫЕ ПРОЕКТЫ 86-04/А, 07/А, 08/А, 09/А, 010/А 021/А, 022/А, 023/А, 024/А, 072/А	часть 0	ЛИСТ
	РАЗД. ЕЛО-1/80	24

СОГЛАСОВАНО
 ИЗОБ. №
 354/МЕН

ЗАДАНИЕ НА ПРОЕКТИРОВАНИЕ
 ПО КВАРТАЛУ
 ЧАСТИ И СРЕДСТВ
 КОМУ НАИМЕНОВАНИЕ
 ПОСРЕДСТВОМ
 ЗАКАЗАТЕЛЯ
 ПОСРЕДСТВОМ
 ПОСРЕДСТВОМ

ЖИЛИЩА
 в Москве

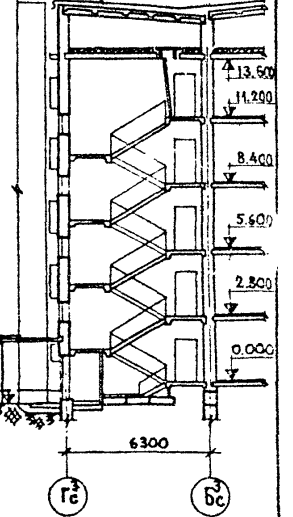
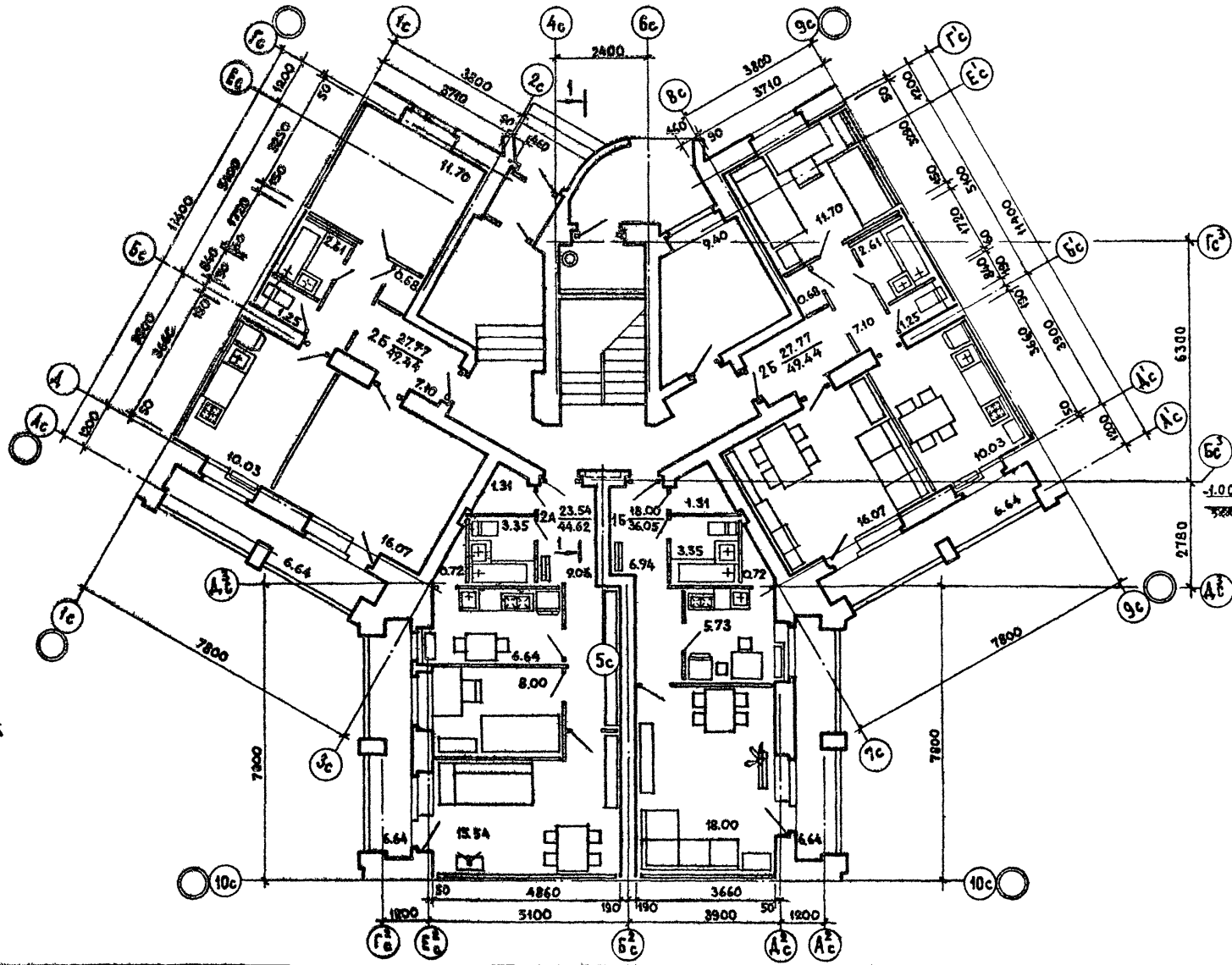

26

1980

Блок - секция 86-032/1. Секция: 16-2А-3Б-3Б. Первый этаж. Разрез 1-1.

ТИПОВЫЕ ПРОЕКТЫ
 86-04А, 07А, 08А, 09А, 010А,
 021А, 022А, 023А, 024А, 025А

ЧАСТЬ 0	Лист
раздел 0/00	25

ПЛОЩАДЬ М² ЖИЛАЯ ОБЩАЯ ДЛЯ БЛОК - СЕКЦИЙ

НОМЕР ВАРИАНТА	86-04/1		86-07/1		86-08/1		86-09/1		86-010/1		86-021/1		86-022/1		86-023/1		86-024/1		86-032/1	
	САМУЭЛ РОССИЙСКИЙ	САМТЕХ- КАБИНА	САМУЭЛ РОССИЙСКИЙ	САМТЕХ- КАБИНА	САМУЭЛ РОССИЙСКИЙ	САМТЕХ- КАБИНА	САМУЭЛ РОССИЙСКИЙ	САМТЕХ- КАБИНА	САМУЭЛ РОССИЙСКИЙ	САМТЕХ- КАБИНА	САМУЭЛ РОССИЙСКИЙ	САМТЕХ- КАБИНА	САМУЭЛ РОССИЙСКИЙ	САМТЕХ- КАБИНА	САМУЭЛ РОССИЙСКИЙ	САМТЕХ- КАБИНА	САМУЭЛ РОССИЙСКИЙ	САМТЕХ- КАБИНА	САМУЭЛ РОССИЙСКИЙ	САМТЕХ- КАБИНА
I - 1	<u>760.00</u> 1324.23	<u>756.28</u> 1322.75	<u>763.28</u> 1155.90	<u>760.40</u> 1155.55	<u>910.95</u> 1375.90	<u>907.53</u> 1373.37	<u>867.64</u> 1398.77	<u>865.12</u> 1398.57	<u>867.41</u> 1398.61	<u>865.07</u> 1398.37	<u>1030.03</u> 1715.39	<u>1026.53</u> 1714.45	<u>1019.78</u> 1719.65	<u>1016.52</u> 1718.80	<u>884.76</u> 1343.69	<u>881.12</u> 1336.73	<u>886.23</u> 1348.15	<u>884.79</u> 1342.90	<u>572.60</u> 1009.75	<u>572.76</u> 1008.87
II - 1	<u>751.50</u> 1314.36	<u>747.97</u> 1312.95	<u>752.58</u> 1142.00	<u>749.70</u> 1141.60	<u>899.62</u> 1364.56	<u>896.00</u> 1361.80														
I - 2	<u>760.00</u> 1324.23	<u>756.28</u> 1322.75	<u>763.28</u> 1155.90	<u>760.40</u> 1155.55	<u>910.95</u> 1375.90	<u>907.53</u> 1373.37	<u>867.64</u> 1398.77	<u>865.12</u> 1398.57	<u>867.41</u> 1398.61	<u>865.07</u> 1398.37	<u>1030.03</u> 1715.39	<u>1026.53</u> 1714.45	<u>1019.78</u> 1719.65	<u>1016.52</u> 1718.80	<u>884.76</u> 1343.69	<u>881.12</u> 1336.73	<u>886.23</u> 1348.15	<u>884.79</u> 1342.90	<u>572.44</u> 1008.57	<u>572.52</u> 1007.85
II - 2	<u>751.50</u> 1314.36	<u>747.97</u> 1312.95	<u>752.58</u> 1142.00	<u>749.70</u> 1141.60	<u>899.62</u> 1364.56	<u>896.00</u> 1361.80														
I - 3	<u>760.00</u> 1324.23	<u>756.28</u> 1322.75	<u>763.28</u> 1155.90	<u>760.40</u> 1155.55	<u>910.95</u> 1375.90	<u>907.53</u> 1373.37	<u>867.64</u> 1398.77	<u>865.12</u> 1398.57	<u>867.41</u> 1398.61	<u>865.07</u> 1398.37	<u>1030.03</u> 1715.39	<u>1026.53</u> 1714.45	<u>1019.78</u> 1719.65	<u>1016.52</u> 1718.80	<u>884.76</u> 1343.69	<u>881.12</u> 1336.73	<u>886.23</u> 1348.15	<u>884.79</u> 1342.90	<u>572.44</u> 1008.57	<u>572.52</u> 1007.85
II - 3	<u>751.50</u> 1314.36	<u>747.97</u> 1312.95	<u>752.58</u> 1142.00	<u>749.70</u> 1141.60	<u>899.62</u> 1364.56	<u>896.00</u> 1361.80														
I - 4	<u>760.00</u> 1324.23	<u>756.28</u> 1322.75	<u>763.28</u> 1155.90	<u>760.40</u> 1155.55	<u>910.95</u> 1375.90	<u>907.53</u> 1373.37					<u>1030.03</u> 1715.39	<u>1026.53</u> 1714.45	<u>1019.78</u> 1719.65	<u>1016.52</u> 1718.80	<u>884.76</u> 1343.69	<u>881.12</u> 1336.73	<u>886.23</u> 1348.15	<u>884.79</u> 1342.90	<u>572.60</u> 1009.75	<u>572.76</u> 1008.87
II - 4	<u>751.50</u> 1314.36	<u>747.97</u> 1312.95	<u>752.58</u> 1142.00	<u>749.70</u> 1141.60	<u>899.62</u> 1364.56	<u>896.00</u> 1361.80														
I - 5	<u>760.00</u> 1324.23	<u>756.28</u> 1322.75	<u>763.28</u> 1155.90	<u>760.40</u> 1155.55	<u>910.95</u> 1375.90	<u>907.53</u> 1373.37					<u>1030.03</u> 1715.39	<u>1026.53</u> 1714.45	<u>1019.78</u> 1719.65	<u>1016.52</u> 1718.80	<u>884.76</u> 1343.69	<u>881.12</u> 1336.73	<u>886.23</u> 1348.15	<u>884.79</u> 1342.90		
II - 5	<u>751.50</u> 1314.36	<u>747.97</u> 1312.95	<u>752.58</u> 1142.00	<u>749.70</u> 1141.60	<u>899.62</u> 1364.56	<u>896.00</u> 1361.80														
I - 6	<u>760.00</u> 1324.15	<u>756.28</u> 1322.70	<u>763.28</u> 1155.27	<u>760.40</u> 1155.00	<u>910.95</u> 1375.20	<u>907.53</u> 1372.70					<u>1029.93</u> 1714.74	<u>1026.43</u> 1713.85	<u>1019.78</u> 1719.15	<u>1016.52</u> 1718.53	<u>884.76</u> 1343.08	<u>881.12</u> 1336.23	<u>886.23</u> 1347.74	<u>884.79</u> 1342.40		
III - 4	<u>760.00</u> 1324.11	<u>756.28</u> 1322.66	<u>763.28</u> 1155.27	<u>760.40</u> 1155.00	<u>910.95</u> 1375.20	<u>907.53</u> 1372.70					<u>1030.03</u> 1714.89	<u>1026.53</u> 1714.25	<u>1019.68</u> 1719.00	<u>1016.42</u> 1718.20	<u>884.76</u> 1343.04	<u>881.12</u> 1336.23	<u>886.23</u> 1347.50	<u>884.79</u> 1342.50		

ЛАТА №...
 СОГЛАСОВАНО
 Б.И. ШКОЛЬНИКОВ
 А.И. ШКОЛЬНИКОВ
 П.А. ШКОЛЬНИКОВ
 И.И. ШКОЛЬНИКОВ
 Е.Е. ШКОЛЬНИКОВ
 А.А. ШКОЛЬНИКОВ
 М.М. ШКОЛЬНИКОВ
 ЖИЛИЩА
 ЦЕНТРА
 ГОР. ОСКВА
 1980

ТАБЛИЦА ПЛОЩАДЕЙ

ПОКАЗАТЕЛИ	НОМЕР ВАРИАНТА	Б Л О К - С Е К Ц И И																											
		86-04/1				86-07/1				86-08/1				86-021/1				86-022/1				86-023/1				86-024/1			
		Т О Л Щ И Н А Н А Р У Ж Н Ы Х С Т Е Н , М М																											
		510	550	640	680	510	550	640	680	510	550	640	680	510	550	640	680	510	550	640	680	510	550	640	680	510	550	640	680
ПЛОЩАДЬ ЗАСТРОЙКИ, М ²	I-1, I-2, I-3	370.0	399.3	404.7	407.0	343.2	345.3	350.3	352.2	392.5	394.9	400.4	402.8	509.5	512.8	520.3	523.6	509.5	512.8	520.3	523.6	391.0	393.4	398.8	401.3	398.4	400.8	406.3	408.7
	II-1, II-2, II-3																												
ОБЪЕМ СТРОИТЕЛЬНЫЙ, М ³	I-4, I-5	372.0	401.5	406.9	409.3	345.3	347.4	352.5	354.3	394.6	397.0	402.5	405.0	511.8	515.0	522.7	526.0	511.8	515.0	522.7	526.0	393.0	395.5	401.0	403.4	400.5	403.0	408.5	411.0
	II-4, II-5																												
В Т.Ч. ПОДЗЕМН. М ³	I-6, II-1	375.6	405.0	412.2	414.6	348.9	351.0	358.0	359.6	398.2	400.6	407.8	410.3	515.0	518.5	527.7	531.0	515.0	518.5	527.7	531.0	396.6	399.0	406.3	408.7	404.0	406.5	413.7	416.0
	I-1, I-2, I-3	5239.0	5272.6	5348.0	5382.0	4617.3	4646.8	4713.4	4742.9	5307.2	5341.2	5417.8	5451.9	6768.5	6815.0	6920.0	6967.0	6767.8	6814.5	6919.6	6966.0	5337.7	5371.6	5447.9	5481.8	5365.7	5399.6	5476.0	5510.0
В Т.Ч. ПОДЗЕМН. М ³	II-1, II-2, II-3	5245.0	5278.5	5354.0	5387.0	4623.2	4652.7	4719.3	4748.8	5313.1	5347.1	5423.7	5457.8																
	I-4, I-5	5268.0	5302.0	5378.0	5412.0	4646.6	4676.3	4743.3	4773.0	5336.5	5370.7	5447.8	5482.0	6801.0	6848.0	6953.8	7000.7	6800.5	6847.5	6953.0	7000.0	5367.0	5401.0	5477.9	5512.0	5395.0	5429.0	5506.0	5540.0
В Т.Ч. ПОДЗЕМН. М ³	II-4, II-5	5274.0	5308.0	5384.0	5418.0	4652.5	4682.3	4749.2	4779.0	5342.4	5376.6	5453.7	5487.9																
	I-6	5318.0	5352.4	5452.0	5486.0	4696.7	4726.7	4817.3	4847.4	5386.5	5421.1	5521.7	5556.5	6847.8	6895.0	7024.0	7071.5	6847.0	6894.3	7023.5	7070.8	5417.0	5451.5	5551.8	5586.4	5445.0	5479.5	5580.0	5614.5
В Т.Ч. ПОДЗЕМН. М ³	III-1	5418.0	5452.0	5551.8	5586.0	4792.9	4822.9	4913.5	4943.7	5486.3	5520.8	5621.5	5656.2	6947.0	6994.5	7123.7	7171.0	6936.0	6983.0	7112.4	7159.7	5513.0	5547.5	5647.8	5682.4	5541.0	5575.5	5676.0	5710.5
	I-1, I-2, I-3	64.6	64.6	64.6	64.6	63.8	63.8	63.8	63.8	63.8	63.8	63.8	63.8	87.5	87.5	87.5	87.5	86.8	86.8	86.8	86.8	115.0	115.0	115.0	115.0	143.0	143.0	143.0	143.0
В Т.Ч. ПОДЗЕМН. М ³	I-4, I-5, I-6	70.5	70.5	70.5	70.5	69.7	69.7	69.7	69.7	69.7	69.7	69.7	69.7																
	II-1, II-2, II-3	70.5	70.5	70.5	70.5	69.7	69.7	69.7	69.7	69.7	69.7	69.7	69.7																
В Т.Ч. ПОДЗЕМН. М ³	II-4, II-5	164.3	164.3	164.3	164.3	160.0	160.0	160.0	160.0	163.5	163.5	163.5	163.5	187.0	187.0	187.0	187.0	175.7	175.7	175.7	175.7	211.0	211.0	211.0	211.0	239.0	239.0	239.0	239.0
	III-1	164.3	164.3	164.3	164.3	160.0	160.0	160.0	160.0	163.5	163.5	163.5	163.5	187.0	187.0	187.0	187.0	175.7	175.7	175.7	175.7	211.0	211.0	211.0	211.0	239.0	239.0	239.0	239.0

ПОКАЗАТЕЛИ	НОМЕР ВАРИАНТА	Б Л О К - С Е К Ц И И							
		86-09/1				86-010/1			
		Т О Л Щ И Н А Н А Р У Ж Н Ы Х С Т Е Н (М М)							
		510	550	640	680	510	550	640	680
ПЛОЩАДЬ ЗАСТРОЙКИ, М ²	I-1, I-2	402.8	405.9	412.8	415.9	402.8	405.9	412.8	415.9
	I-3	405.2	408.2	415.2	418.3	405.2	408.2	415.2	418.3
ОБЪЕМ СТРОИТЕЛЬНЫЙ, М ³	I-1, I-2	5510.8	5553.8	5650.8	5693.8	5612.0	5655.0	5752.0	5795.0
	I-3	5543.6	5586.8	5684.0	5727.6	5644.8	5688.0	5785.2	5828.8
В Т.Ч. ПОДЗЕМН. М ³	I-1, I-2, I-3	63.8	63.8	63.8	63.8	165.0	165.0	165.0	165.0

ПОКАЗАТЕЛИ	НОМЕР ВАРИАНТА	Б Л О К - С Е К Ц И Я 86-032/1			
		Т О Л Щ И Н А Н А Р У Ж Н Ы Х С Т Е Н, М М			
		510	550	640	680
ПЛОЩАДЬ ЗАСТРОЙКИ, М ²	I-1	328.4	330.0	333.7	335.3
	I-2, I-3, I-4	334.0	335.8	339.6	342.0
ОБЪЕМ СТРОИТЕЛЬНЫЙ, М ³	I-1	4641	4664	4716	4739
	I-2, I-3, I-4	4720	4744	4797	4820
В Т.Ч. ПОДЗЕМН. М ³	I-1	100	100	100	100
	I-2, I-3, I-4	100	100	100	100

ЦНИИЭП ЖИЛИЩА И ГОССТРОЙУ

1980

ТАБЛИЦА ПЛОЩАДЕЙ И ОБЪЕМОВ ЗДАНИЙ

ТИПОВЫЕ ПРОЕКТЫ 86-04/1, 07/1, 08/1, 09/1, 010/1, 021/1, 022/1, 023/1, 024/1, 032/1
 ЧАСТЬ 0 РАЗДЕЛ 0-1/30 ЛИСТ 27

Фасады по оси Ас

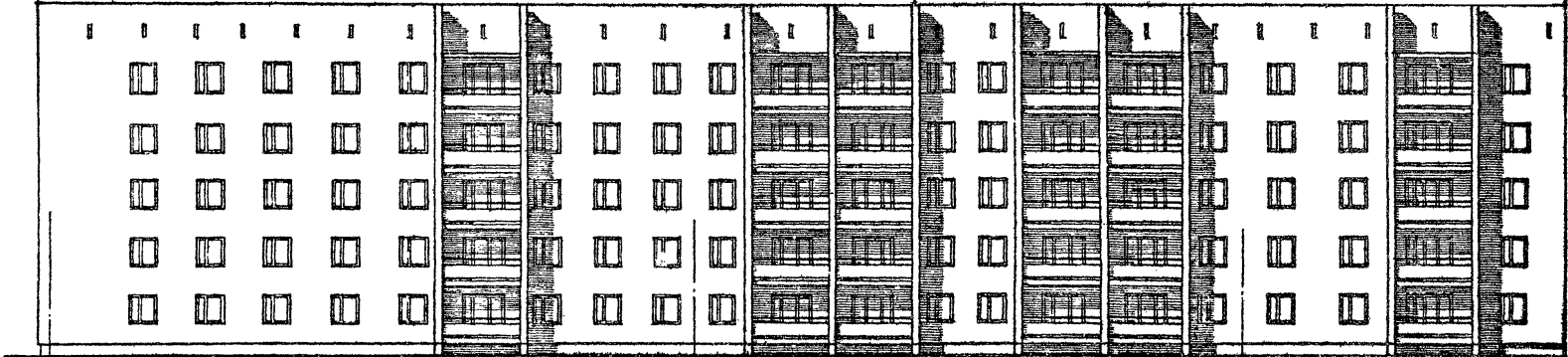

86-09/1 ТОРЦОВАЯ ЛЕВАЯ

86-07/1 РЯДОВАЯ

86-04/1 РЯДОВАЯ

Фасады по оси Гс



86-04/1 РЯДОВАЯ

86-09/1 ТОРЦОВАЯ ЛЕВАЯ

ФАСАД ПО ОСИ Іс

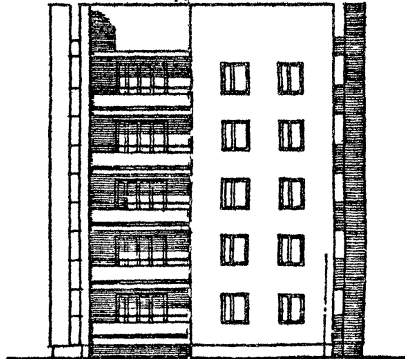

86-09/1 ТОРЦОВАЯ ЛЕВАЯ

Гс

Ас

ДИП. ИРВ. ВЛАДИМИР
 А. С. ЖИЛЫЕ
 Г. МОСКВА

1980

Блок-секции 86-07/1, 86-09/1. Фасады 1.

СОГЛАСОВАНО
 ДАТА
 ВНЕШ
 ВЗАМЕН
 ЖИЛИЩНО-ЭКОНОМИЧЕСКИЙ КОМПЛЕКС «ПЕНСИНЦ»
 ГО. МОСКВА
 1980

Ф А С А Д Ы П О О С И А с



86-04/1 РЯДОВАЯ

86-07/1 РЯДОВАЯ

86-010/1 ТОРЦОВАЯ ПРАВая

Ф А С А Д П О О С И Б с

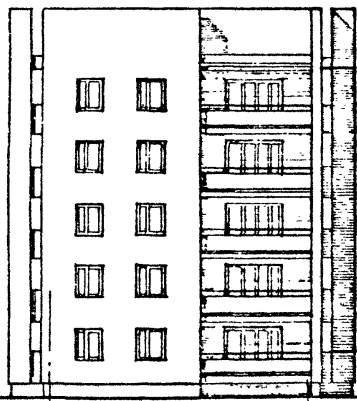

86-010/1 ТОРЦОВАЯ ПРАВая

Ас

Бс

Ф А С А Д Ы П О О С И Г с

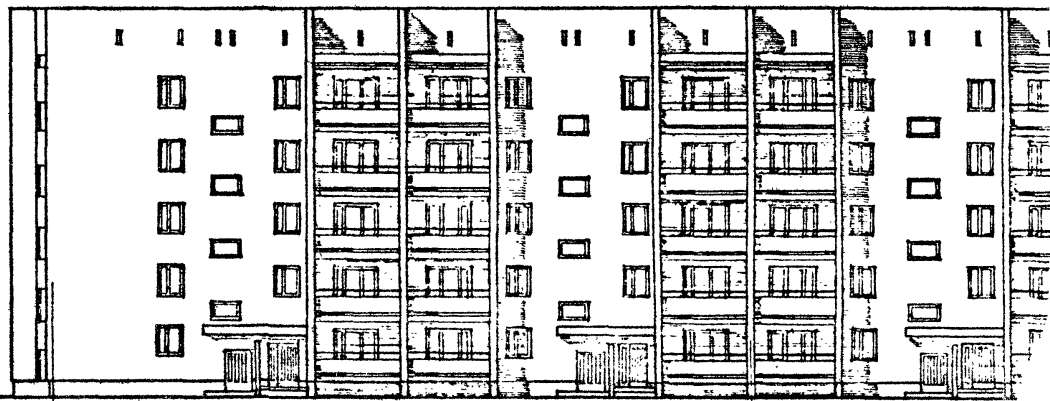

86-010/1 ТОРЦОВАЯ ПРАВая

86-04/1 РЯДОВАЯ

Гс

Гс

БЛОК-СЕКЦИИ 86-07/1, 86-010/1. Ф А С А Д Ы 1.

ТИПОВЫЕ ПРОЕКТЫ 86-04/1, 07/1, 08/1, 09/1, 010/1 021/1, 022/1, 023/1, 024/1, 025/1	ЧАСТЬ 0	ЛИС
	РАЗДЕЛ 01	2С

Ф А С А Д Ы П О О С И А С

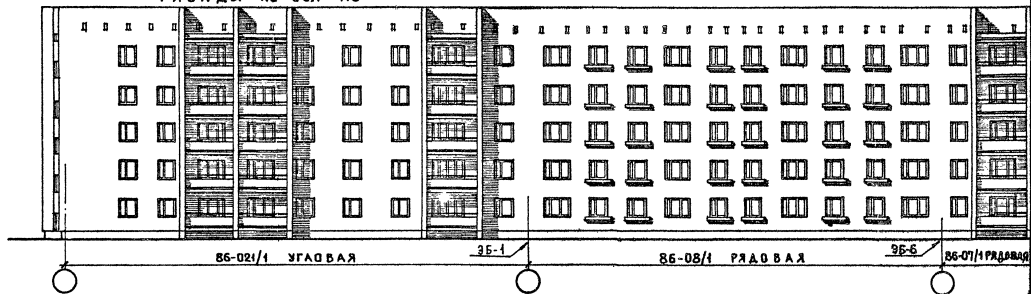

Ф А С А Д Ы П О О С И Г С

Ф А С А Д П О О С И Е С 3Б-2

Ф А С А Д П О О С И С С

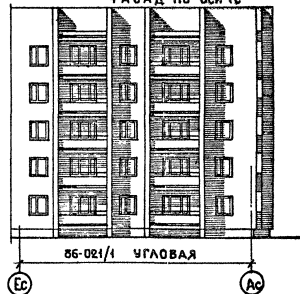
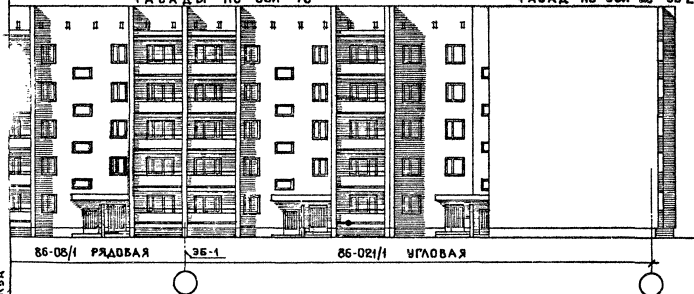

ДАТА
ИИС
ВЗЛОМ

СОГЛАСОВАНО

ФАСАДЫ ПО ОСИ Ас

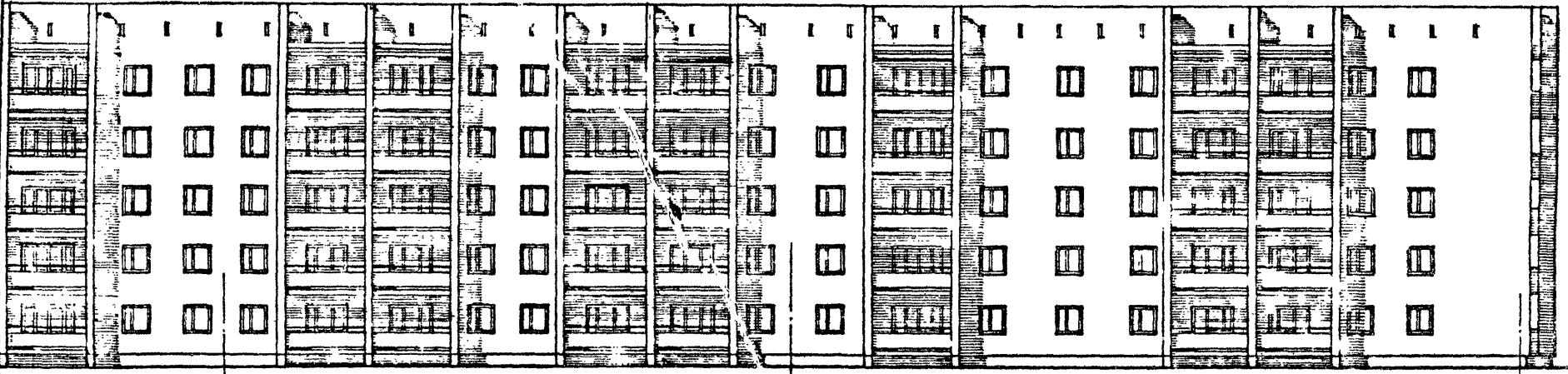

86-04/1 РЯДОВАЯ 35-6

86-07/1 РЯДОВАЯ 35-7

86-022/1 УГЛОВАЯ

УК. МАСТ. А. А. СЕЛЕНЬКО
 Д. ИСС. МАСТ. А. А. СЕЛЕНЬКО
 Д. АРХ. П. П. РОЗЕНБЛЮМ
 Д. АРХ. П. П. РОЗЕНБЛЮМ
 Д. АРХ. П. П. РОЗЕНБЛЮМ
 Д. АРХ. П. П. РОЗЕНБЛЮМ
 Д. АРХ. П. П. РОЗЕНБЛЮМ

ФАСАД ПО ОСИ Цс

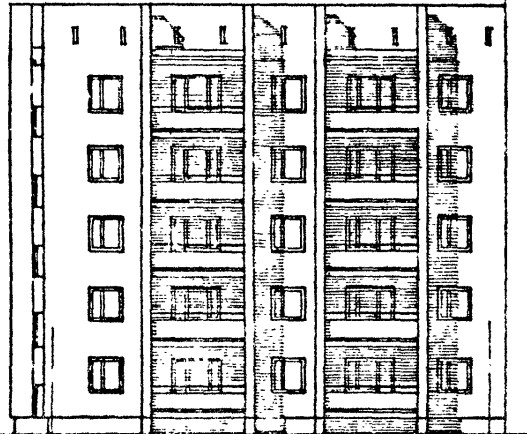

86-022/1 УГЛОВАЯ

ФАСАД ПО ОСИ Ес

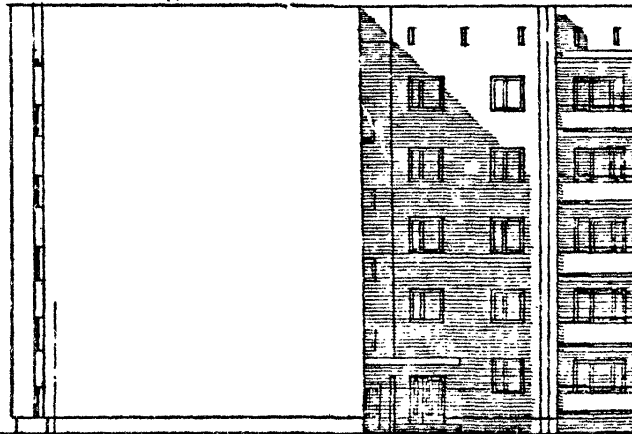

86-022/1 УГЛОВАЯ

ФАСАДЫ ПО ОСИ Гс

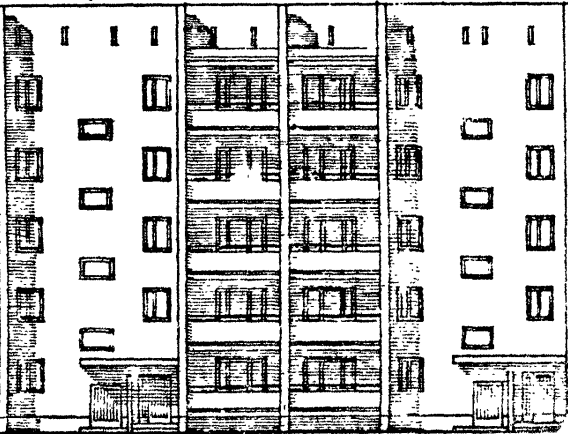

35-1 86-04/1 РЯДОВАЯ

ЖИЛИЩНО-ПРОМЫШЛЕННЫЙ ЦЕНТР
 г. МОСКВА

1980

БЛОК-СЕКЦИИ 86-07/1, 86-022/1. ФАСАДЫ 1.

ТИПОВЫЕ ПРОЕКТЫ 86-04/1, 07/1, 08/1, 09/1, 010/1 021/1, 022/1, 023/1, 024/1, 032/1	ЧАСТЬ 0	Лист 31
	РАЗДЕЛ 0-1/80	

ФАСАДЫ ПО ОСИ АС

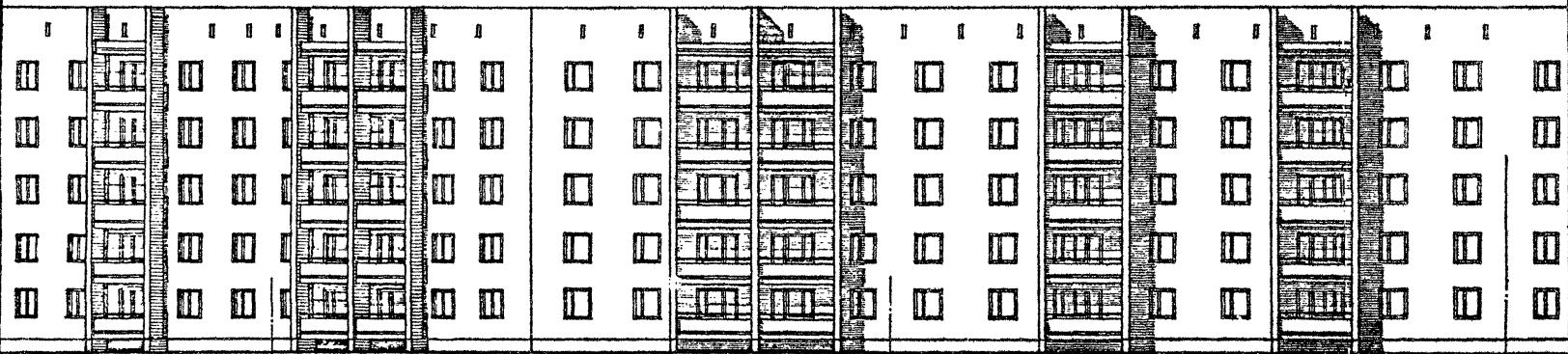

86-04/1 РЯДОВАЯ

35-6

86-023/1 РЯДОВАЯ

35-7

86-04/1 РЯДОВАЯ

35-1

ФАСАДЫ ПО ОСИ Гс

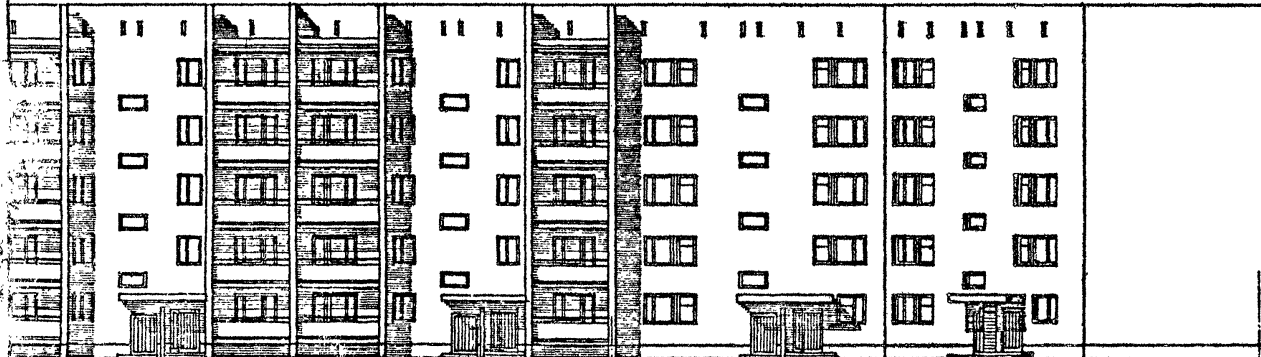

86-04/1 РЯДОВАЯ

35-7

86-023/1 ТОРЦОВАЯ

35-15

УИИЛ
Г. МОСКВА

1980

Блок-секции 86-04/1, 86-023/1. Фасады 1.

ТИПОВЫЕ ПРОЕКТЫ	ЧАСТЬ 0
86-04/1, 07/1, 08/1, 09/1, 010/1	
02/1, 022/1, 023/1, 024/1, 025/1	ПАС. ДЕЛ 01/80

ЛИСТ
32

ФАСАДЫ ПО ОСИ АС

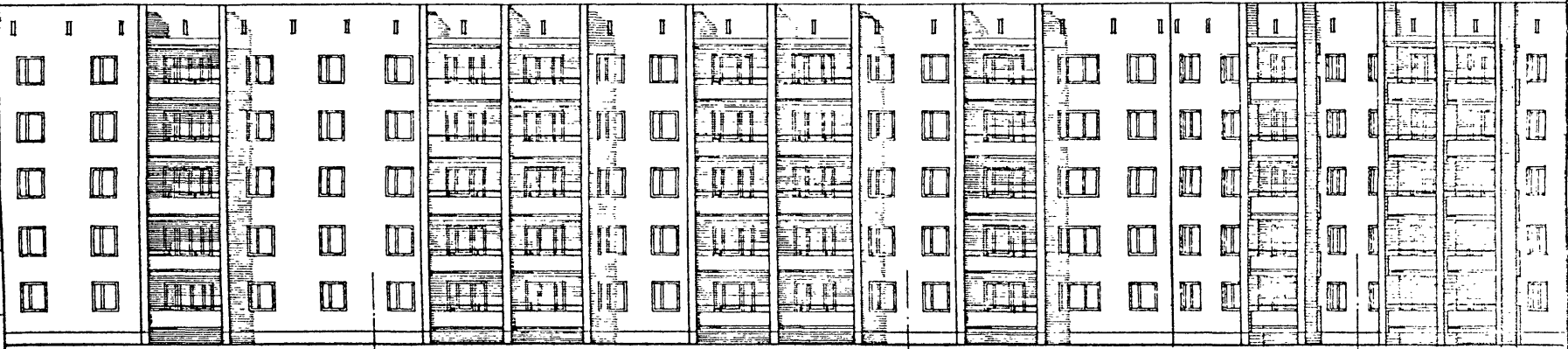

86-04/1 РЯДОВАЯ

86-07/1 РЯДОВАЯ

86-024/1 РЯДОВАЯ

86-07/1 РЯДОВАЯ

35-6

35-12

35-12

ФАСАДЫ ПО ОСИ ГС

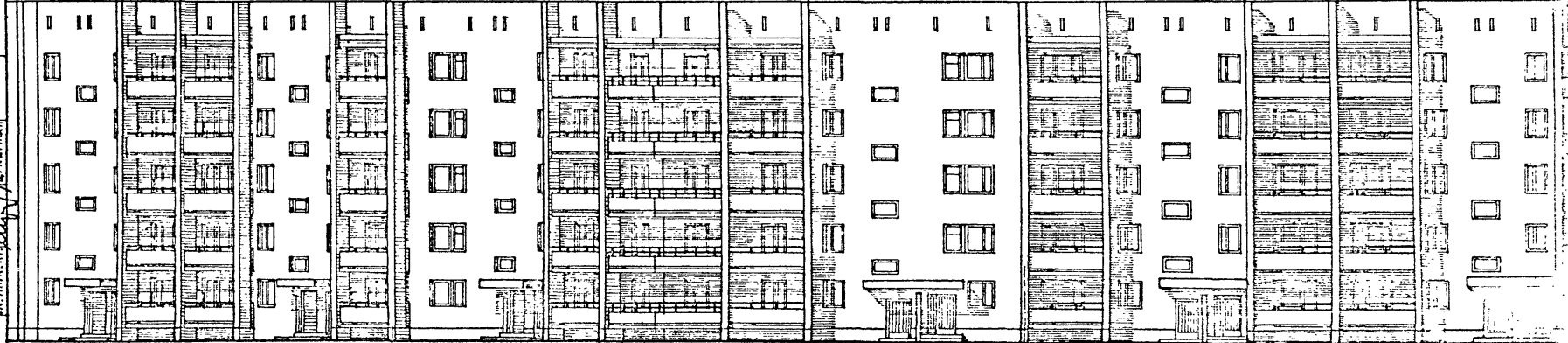

86-04/1 РЯДОВАЯ

86-024/1 РЯДОВАЯ

86-04/1 РЯДОВАЯ

35-7

35-6

СОГЛАСОВАНО
ДАТА
ИЗМ.
ВЗЛОЖЕН

ОТВ. ПРОЕКТА
ОТВ. РАБОТА
ОТВ. ВЫПОЛН.
ОТВ. ВЕР. РАБОТ
ОТВ. ВЕР. РАБОТ
ОТВ. ВЕР. РАБОТ
ОТВ. ВЕР. РАБОТ
ОТВ. ВЕР. РАБОТ
ОТВ. ВЕР. РАБОТ
ОТВ. ВЕР. РАБОТ
ОТВ. ВЕР. РАБОТ
ОТВ. ВЕР. РАБОТ

Г. МОСКВА

1980

Блок - секции 86-07/1 ,86-024/1 ФАСАДЫ I.

ТИПОВЫЕ ПРОЕКТЫ 86-04/1,07/1,08/1,09/1,010/1, 021/1,022/1,023/1,024/1,072/1	ЧАСТЬ 0	ЛИСТ 33
	РАЗДЕЛ 0-1/80	

Ф А С А Д Ы П О О С И А с

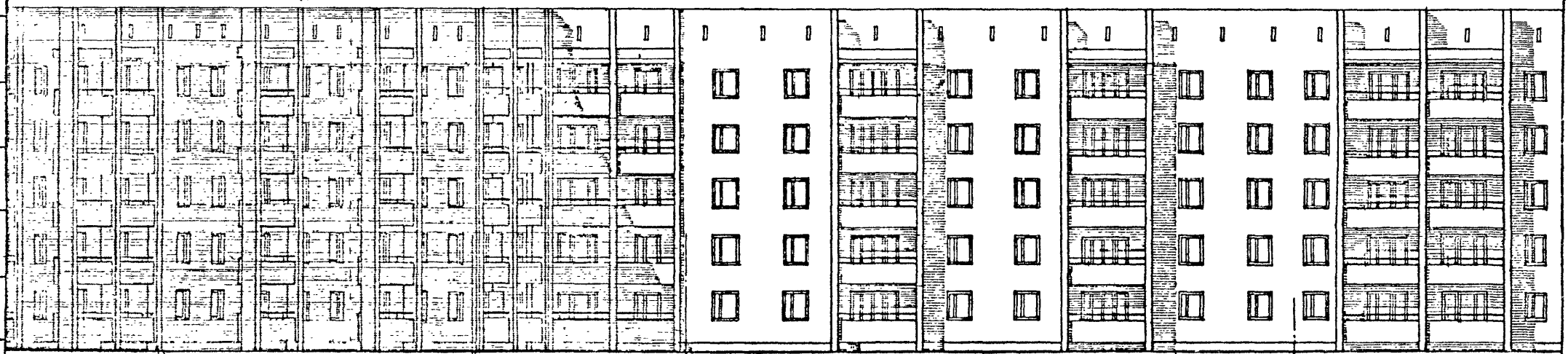

35-7 86-04/1 РЯДОВАЯ 35-18 СОЕДИНИТЕЛЬНАЯ 86-032/1 (ПОВОРОТНАЯ) 35-24 86-04/1 РЯДОВАЯ 35-6 86-07/1 РЯДОВАЯ

Ф А С А Д Ы П О О С И Г с

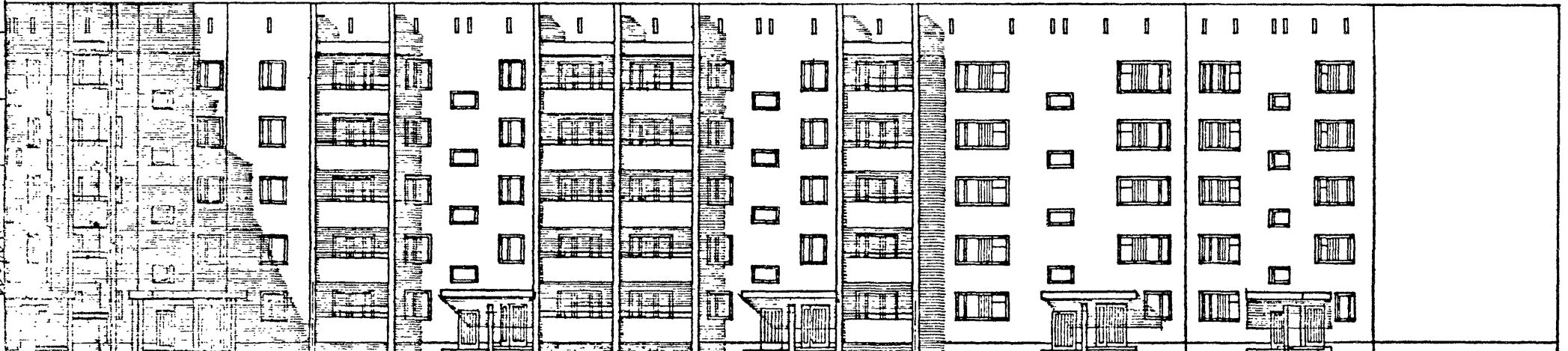

86-032/1 СОЕДИНИТЕЛЬНАЯ (ПОВОРОТНАЯ) 35-18 86-04/1 РЯДОВАЯ 35-6 86-023/1 ТОРЦОВАЯ /35-15

СТАДИОНА	СУДОСТРОИТЕЛЬСКИЙ ЗАВОД № 1
ТАКТИЧЕСКАЯ	ПРОЕКТИРОВАНИЕ
ТАКТИЧЕСКАЯ	ПРОЕКТИРОВАНИЕ
ТАКТИЧЕСКАЯ	ПРОЕКТИРОВАНИЕ
ТАКТИЧЕСКАЯ	ПРОЕКТИРОВАНИЕ
ТАКТИЧЕСКАЯ	ПРОЕКТИРОВАНИЕ
ТАКТИЧЕСКАЯ	ПРОЕКТИРОВАНИЕ
ТАКТИЧЕСКАЯ	ПРОЕКТИРОВАНИЕ

ЖИЛИЩНО-КОММУНАЛЬНОЕ ХОЗЯЙСТВО
Г. МОСКВА

1980

Блок-секции 86-04/1, 86-023/1, 86-032/1. ФАСАДЫ 1.

ТИПОВЫЕ ПРОЕКТЫ 86-04/1, 07/1, 08/1, 09/1, 010/1, 021/1, 022/1, 023/1, 024/1, 032/1	ЧАСТЬ 0	ЛИСТ 34
	РАЗДЕЛ 0-1/80	

ДЖ. МАСТРО Л. ИРЖ. М. Л. КОДИСТЕН Л. АРХ. ПР. Л. ИРЖ. ПР.	УЩЕЛЬНИК САНДОЛОВ	СРОЕДИК СЕРГИЙ	ДАТА
			ИИВ. N
ЦЕНТР ЖИЛИЩА Г. МОСКВА	САМОЛОВ	СЕРГИЙ	СОГЛАСОВАНО:
			ВЗАМЕЛ

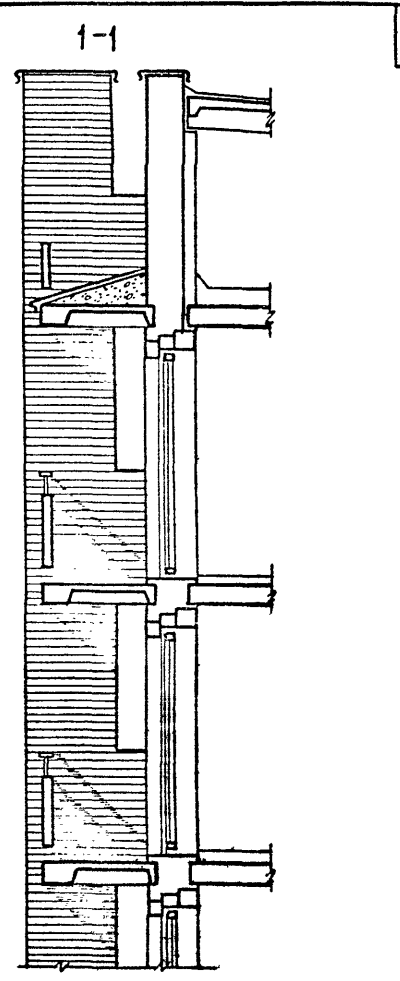
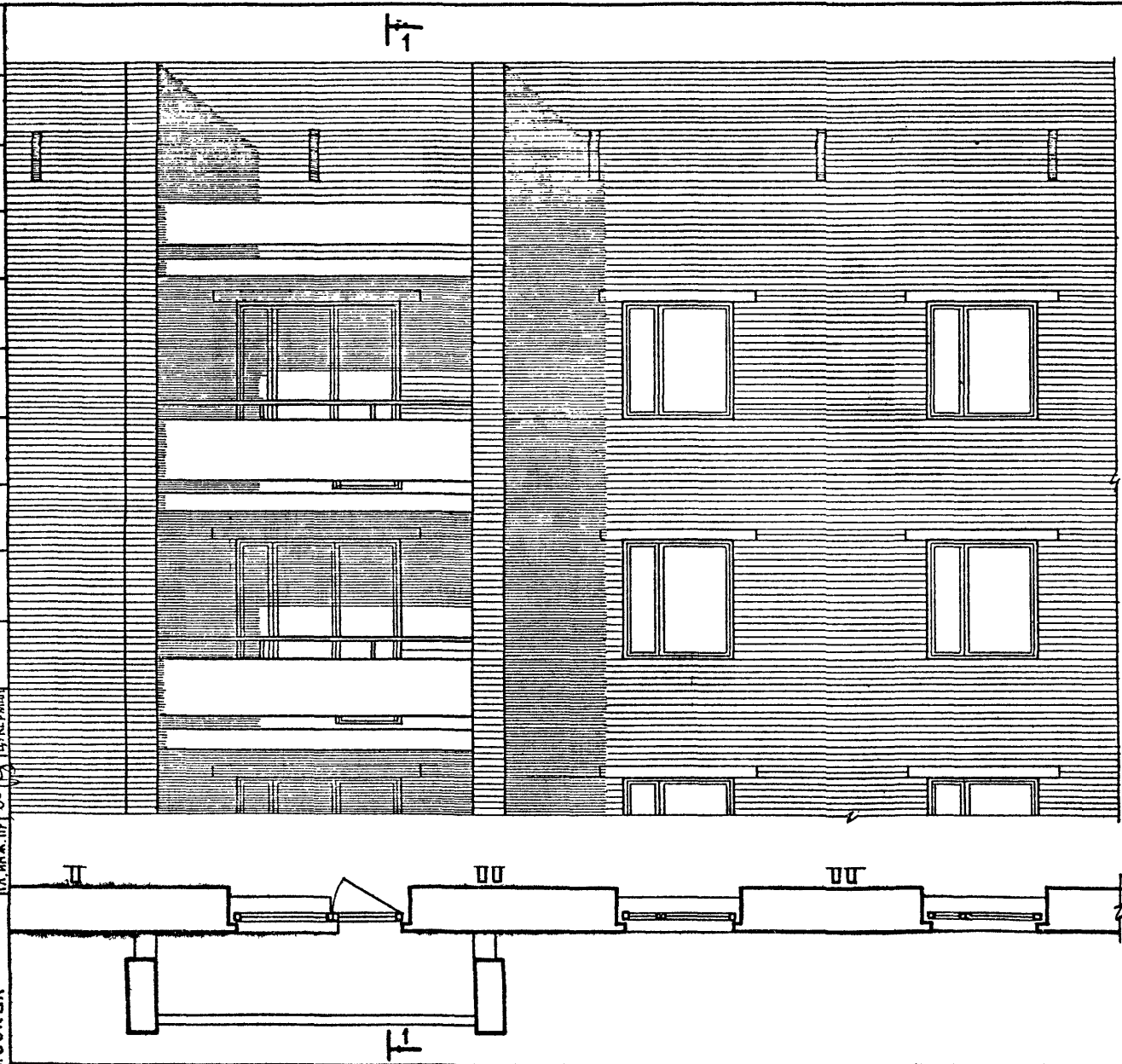

36

1-1

1-1

1980

Блок-секции 86-04/1, 86-09/1, 86-010/1, 86-021/1, 86-022/1, 86-024/1. ФРАГМЕНТ ФАСАДА ПО ОСИ Ас

Ф А С А Д А 1.

ТИПОВЫЕ ПРОЕКТЫ 86-04/1, 07/1, 08/1, 09/1, 010/1, 021/1, 022/1, 023/1, 024/1, 032/1	ЧАСТЬ 0	ЛИСТ
	РАЗДЕЛ 01/80	35

ВЗАМЕН
 207
 ФАЦИОНА

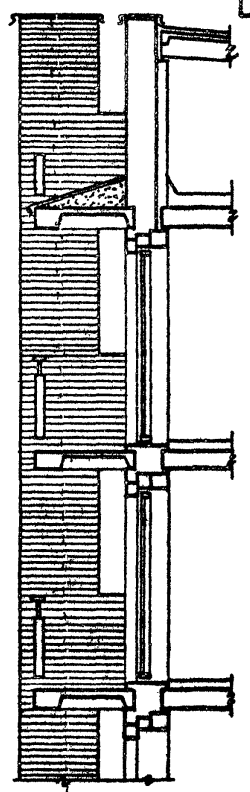
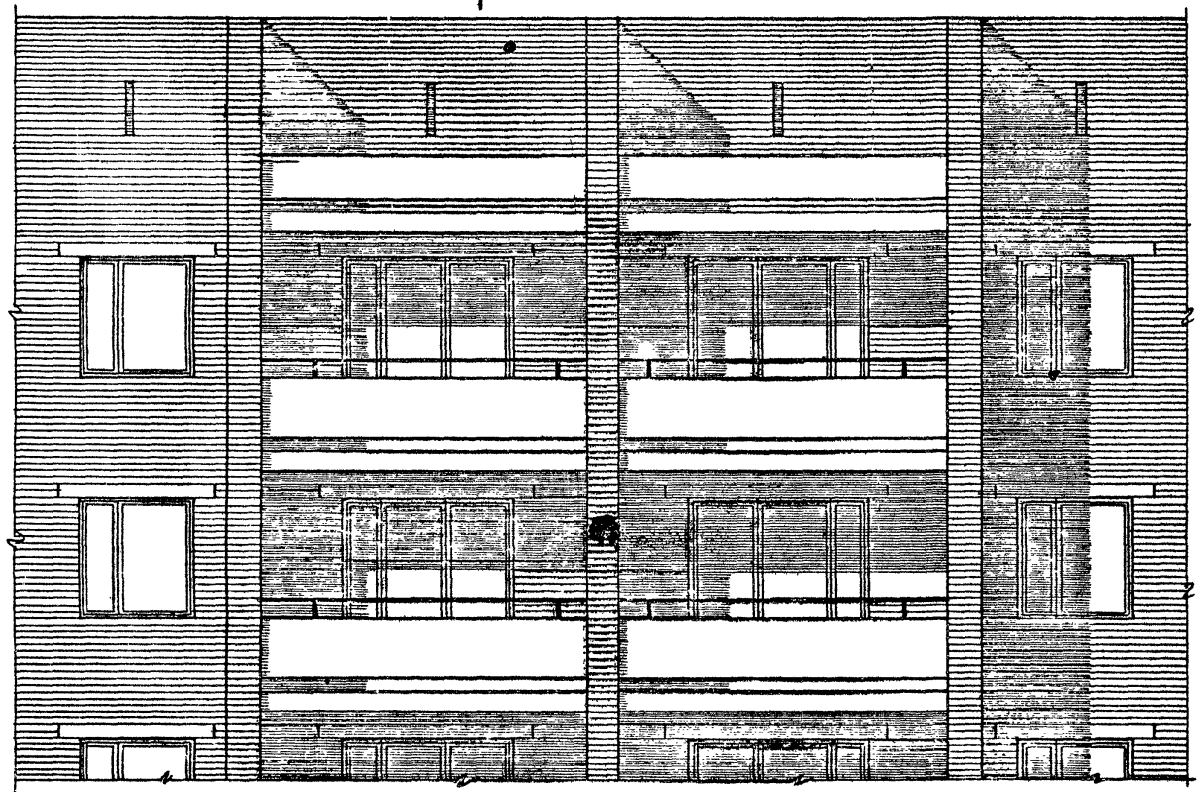

37

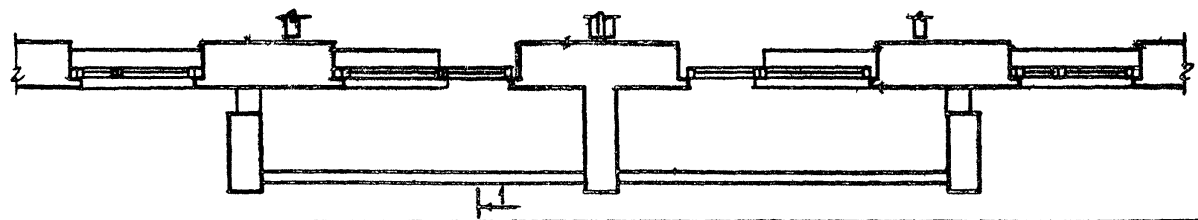

Г. МОСКВА

1980

Блок-секции 86-07/1, 86-021/1, 86-022/1, 86-023/1. ФРАГМЕНТ ФАСАДА ПО ОСИ „Ас“.
 Ф А С А Д 1.

ТИПОВЫЕ ПРОЕКТЫ 86-04/1, 07/1, 08/1, 09/1, 010/1, 021/1, 022/1, 023/1, 024/1, 032/1	ЧАСТЬ 0 РАЗДЕЛ 0-1/80	ЛИСТ 36
---	--------------------------	------------

УК. Б. АС 10	УК. Г. ИЖ	СУДЕТНИ	СОГЛАСОВАНО	ДАТА
Г. ИЖ. М. <i>С. С.</i>	Г. ИЖ. П. <i>С. С.</i>	ЕФ. ИМ. ОВА		ИЖ. N
Г. А. КОРСТАМ <i>С. С.</i>	ПРОБЕРНА <i>С. С.</i>	ЕФ. ИМ. ОВА		ВЗАМЕН
Г. АРХ. ПР. <i>С. С.</i>	ЕФ. ИМ. ОВА			
Г. ИЖ. ПР. <i>С. С.</i>	УКЕРМА			

ЦНИИЭП ЖИЛИЩА
Г. МОСКВА

1980

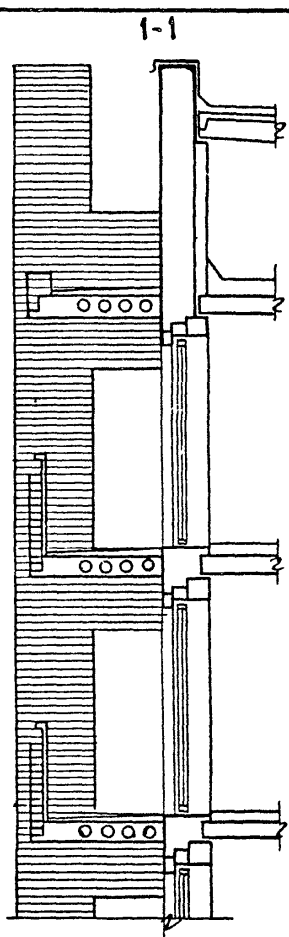
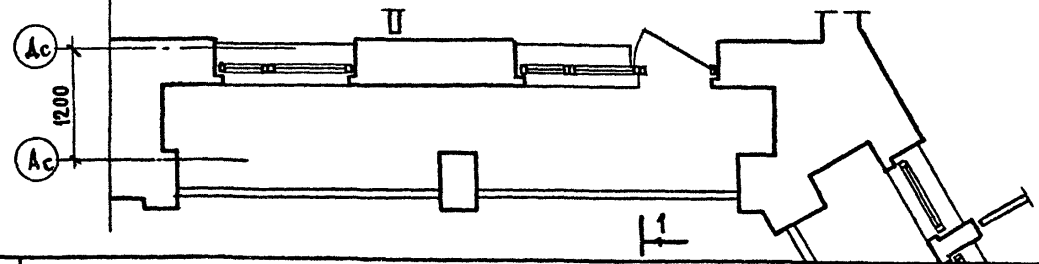
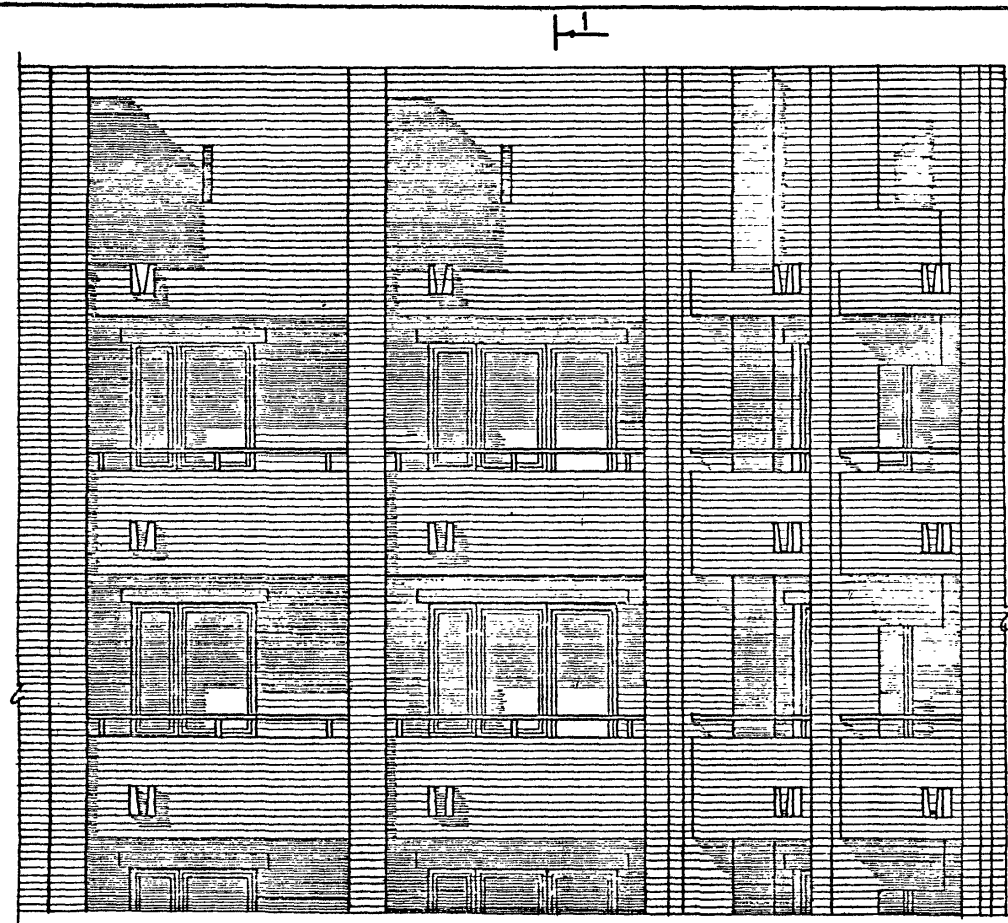

38

Блок-секция 86-032/1. ФРАГМЕНТ ФАСАДА ПО ОСИ „Ac“.

ТИПОВЫЕ ПРОЕКТЫ 86-04/1, 07/1, 08/1, 09/1, 010/1, 021/1, 022/1, 023/1, 024/1, 032/1	ЧАСТЬ 0	ЛИСТ
	РАЗД ЕЛ 0-1/80	37

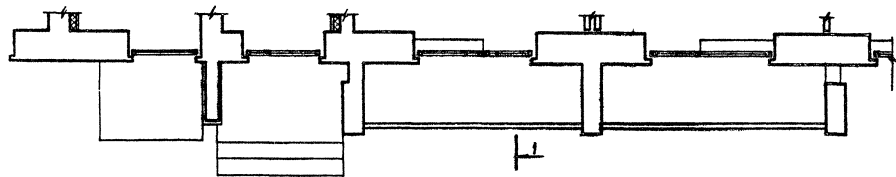

1980

Блок-секции 86-04/1, 86-08/1, 86-09/1, 86-010/1. ФРАГМЕНТ ФАСАДА ПО ОСИ „Гс“.
 Ф А С А Д 1.

ТИПОВЫЕ ПРОСКТЫ
 56-04/1, 07/1, 08/1, 09/1, 10/1,
 1021/1, 1022/1, 1023/1, 1024/1, 1025/1

ЧАСТЬ 0
 РАЗДЕЛ 0-1/80

ЛНСТ
 38

В. ДАВЕН

г. МОСКВА

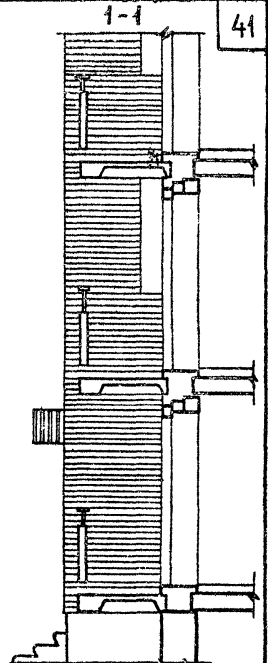
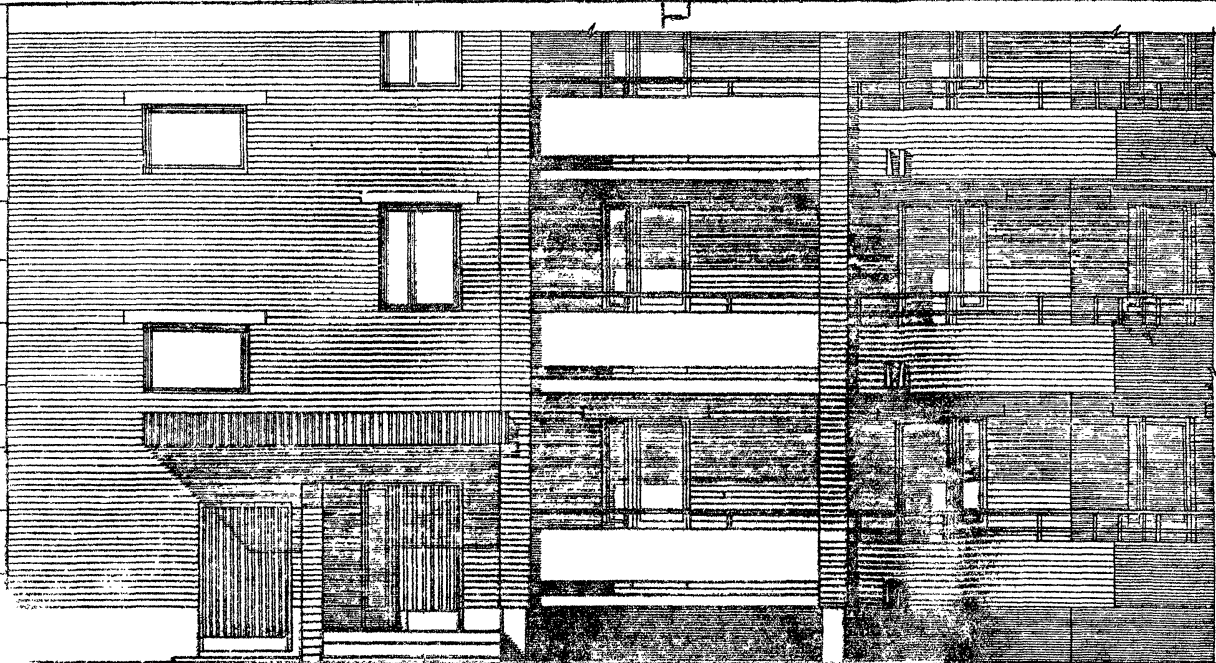

41

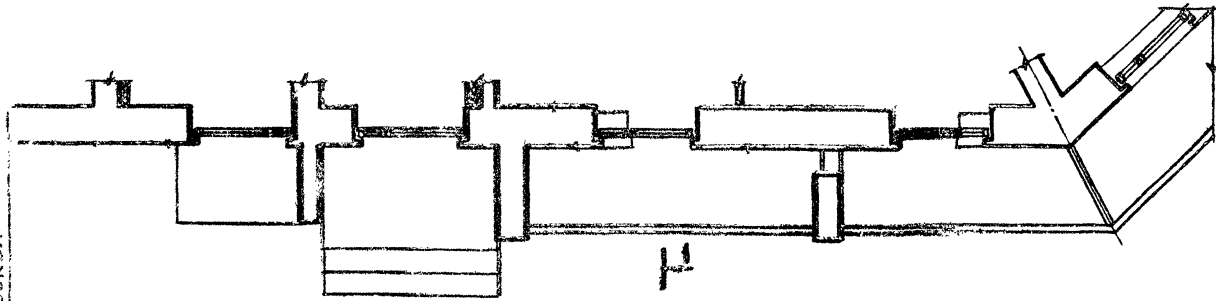

1980

Блок-секция 86-024/А. ФРАГМЕНТ ФАСАДА ПО ОСИ У-У'. ФАСАД 1.

Типовые проекты
 86-04/1,07/1,08/1,09/1,10/1
 021/1,022/1,023/1,024/1,025/1

ЧАСТЬ 0
 РАЗДЕЛ 0-1/80

ЛИСТ
 40

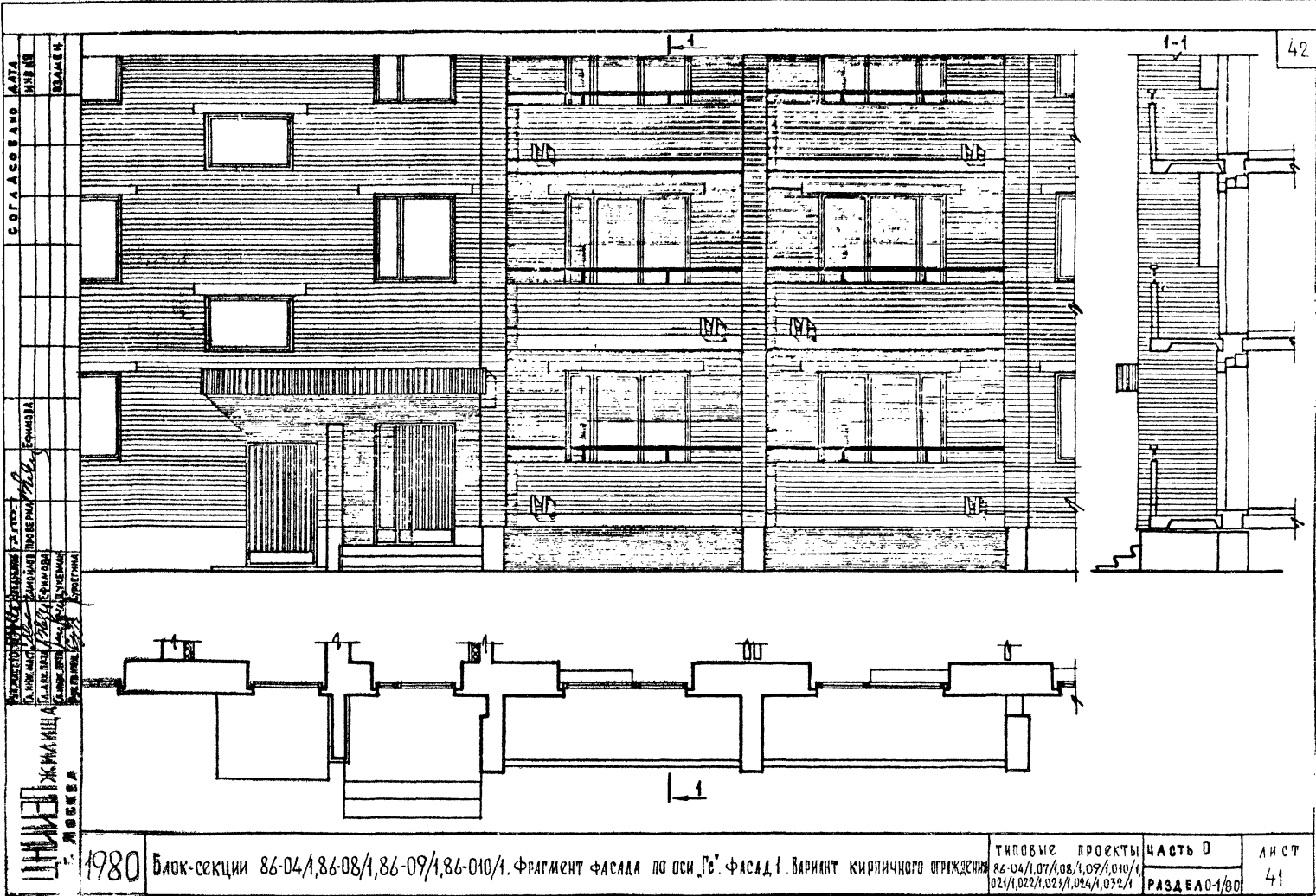

СОГЛАСОВАНО ДЛТА
 ИЖБИ
 ВЗЛОЖИ
 1980
 ПРОЕКТОР
 А. И. ЖИЖЕНЦОВ
 ПРОЕКТИРОВЩИК
 А. И. ЖИЖЕНЦОВ
 ИНЖЕНЕР
 А. И. ЖИЖЕНЦОВ
 ПРОЕКТИРОВЩИК
 А. И. ЖИЖЕНЦОВ
 ИНЖЕНЕР
 А. И. ЖИЖЕНЦОВ

1980	Блок-секции 86-04/1,86-08/1,86-09/1,86-010/1. Фрагмент фасада по оси "Гс". Фасад 1. Вариант кирпичного ограждения	ТИПОВЫЕ ПРОЕКТЫ 86-04/1,07/1,08/1,09/1,010/1, 021/1,022/1,023/1,024/1,032/1	ЧАСТЬ 0 РАЗДЕЛ 01/80	ЛИСТ 41
------	---	---	-------------------------	------------

ФАСАДЫ ПО ОСИ АС

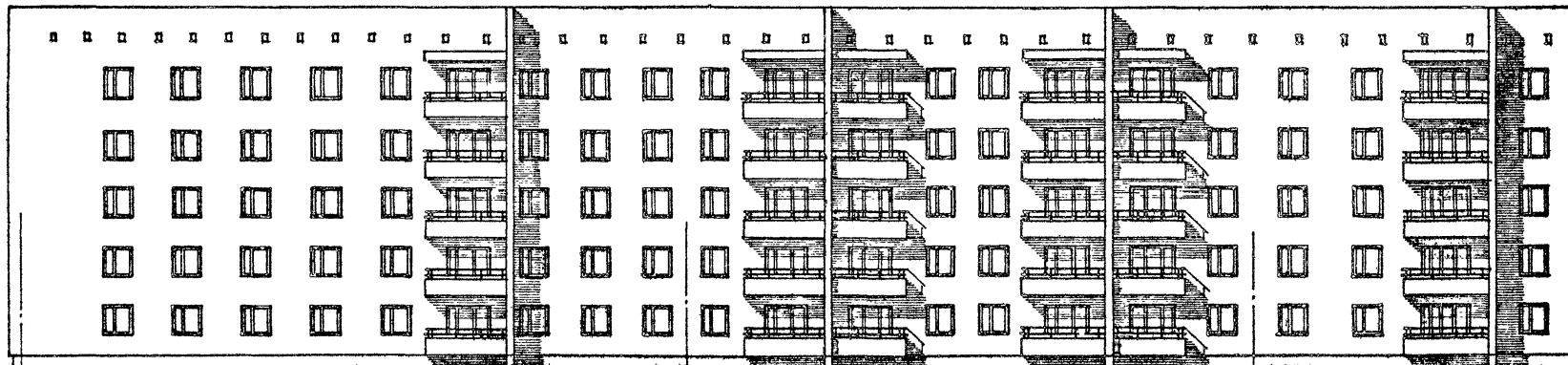

86-09/1 ТОРЦОВАЯ ЛЕВАЯ

86-07/1 РЯДОВАЯ

86-04/1 РЯДОВАЯ

ФАСАДЫ ПО ОСИ ГС

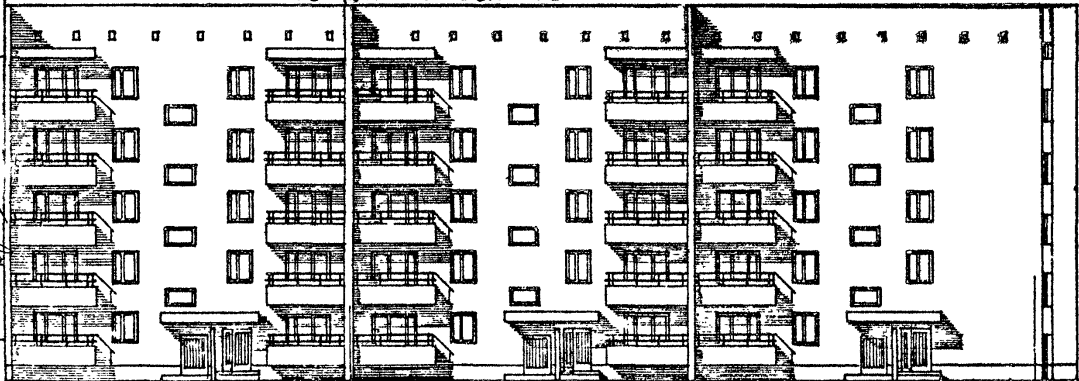

86-04/1 РЯДОВАЯ

86-09/1 ТОРЦОВАЯ ЛЕВАЯ

ФАСАД ПО ОСИ ІС

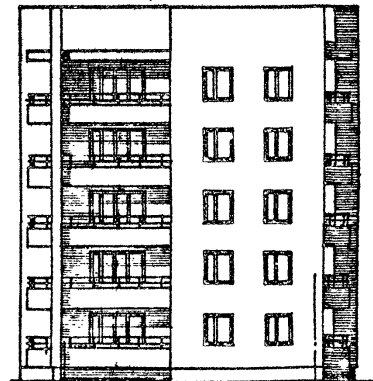

86-09/1 ТОРЦОВАЯ ЛЕВАЯ

Гс

Ас

№ ВЗАИМ. СЕРИИ
СЕРИИ
ЖИЛ. КОМПЛЕКС
Г. МОСКВА

1980

Блок-секции 86-07/1, 86-09/1. Ф А С А Д Ы 2

ТИПОВЫЕ ПРОЕКТЫ 86-04/1, 07/1, 08/1, 09/1, 010/1, 021/1, 022/1, 023/1, 024/1, 032/1	ЧАСТЬ 0	АМСТ 42
	РАЗДЕЛ 01/80	

СОГЛАСОВАНО
ДАТА
ИМЯ
ВЛАДЕР

РАБОТА
ИМЯ
ФОРМА

ПРОЕКТИРОВЩИК
ДИРЕКТОР ПРОЕКТА
ПРОЕКТИРОВЩИК
ДИРЕКТОР ПРОЕКТА
ПРОЕКТИРОВЩИК
ДИРЕКТОР ПРОЕКТА

ИЖИЛНИЦА
Г. МОСКВА

Ф А С А Д Ы П О О С И А С

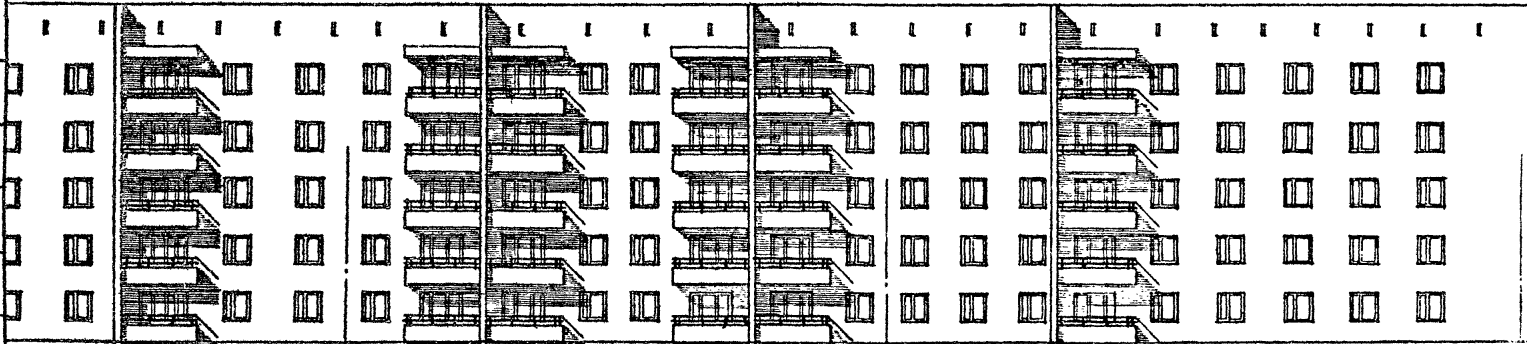

86-04/1 РЯДОВАЯ

86-07/1 РЯДОВАЯ

86-010/1 ТОРЦОВАЯ ПРАВЯЯ

Ф А С А Д П О О С И 9 С

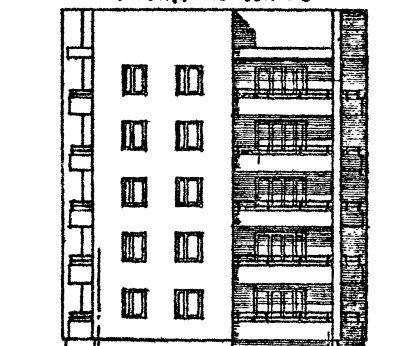

86-010/1 ТОРЦОВАЯ ПРАВЯЯ

Ас

Гс

Ф А С А Д Ы П О О С И Г С

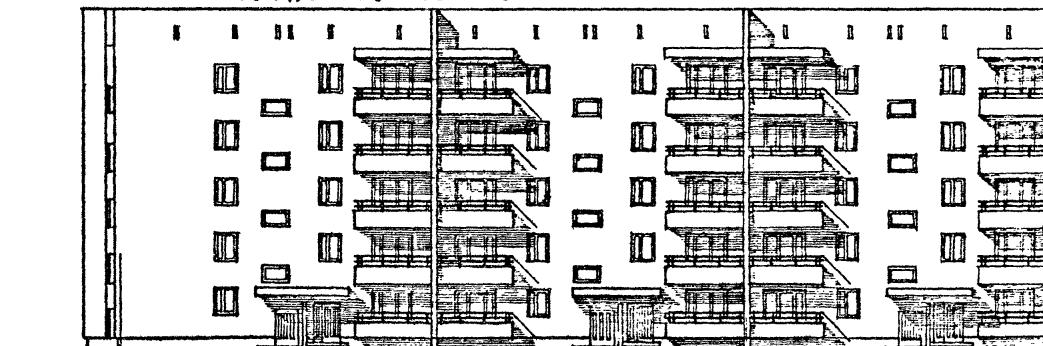

86-010/1 ТОРЦОВАЯ ПРАВЯЯ

86-04/1 РЯДОВАЯ

1980

Блок - секции 86-07/1, 86-010/1. Фасады 2.

ТИПОВЫЕ ПРОЕКТЫ 86-04/1, 86-07/1, 86-09/1, 86-010/1, 86-011/1, 86-012/1, 86-013/1, 86-014/1, 86-015/1	ЧАСТЬ Д	ЛИСТ
	РАЗДЕЛ Д1/В1	43

ФАСАДЫ ПО ОСИ Ас

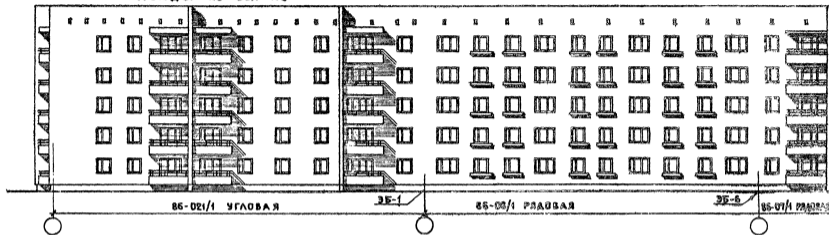

ФАСАДЫ ПО ОСИ Гс

ФАСАД ПО ОСИ Ес 3Б-2

ФАСАД ПО ОСИ Іс



1980

Блок-секции 86-08/1, 86-021/1. Ф А С А Д Ы 2.

ТИПОВЫЕ ПРОЕКТЫ	ЧАСТЬ В	ЛНСТ
86-04/1, 07/1, 08/1, 09/1, 010/1	РАЗДЕЛ 01/80	44
021/1, 022/1, 023/1, 024/1, 025/1		

ДАТА
ИЗМ. №

СОГЛАСОВАНО

УТВЕРЖДЕНО
ГЛАВНОМУ ИНЖЕНЕРУ
ПРОЕКТА
И. В. К. А. С. Е.
А. А. К. П. С.
А. А. К. П. С.
А. А. К. П. С.

ЖИЛИЩНО-ПРОЕКТНЫЙ ЦЕНТР
г. МОСКВА

ФАСАДЫ ПО ОСИ АС

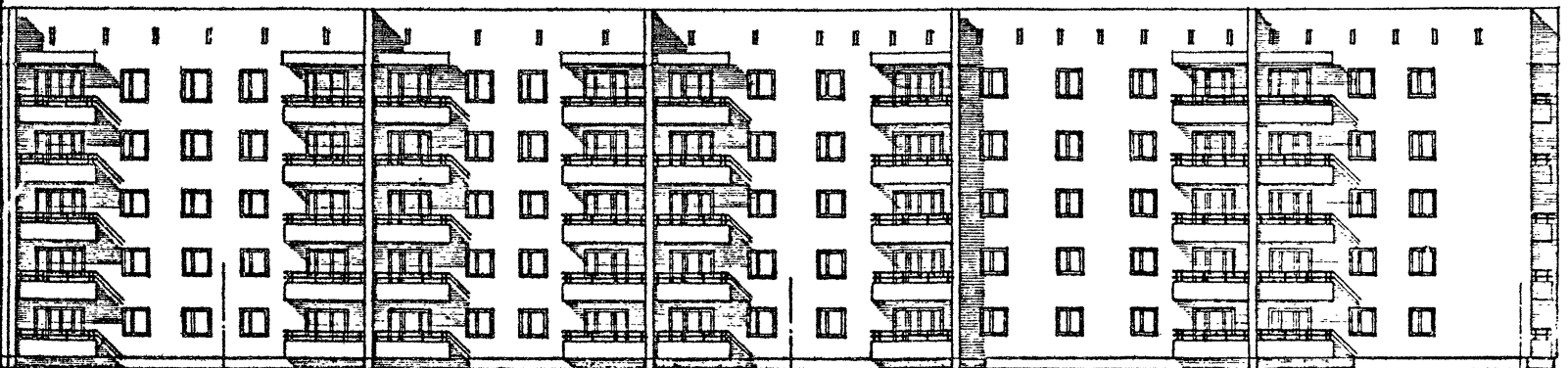

ФАСАД ПО ОСИ АС

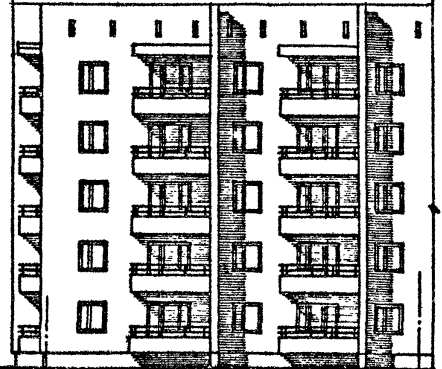

ФАСАД ПО ОСИ БС



ФАСАД ПО ОСИ ВС

1980

Блок - секции 86-07/1, 86-022/1. ФАСАДЫ 2.

ТИПОВЫЕ ПРОЕКТЫ 86-04/1, 07/1, 08/1, 09/1, 010/1, 021/1, 022/1, 023/1, 024/1, 072/1	ЧАСТЬ 0	ЛН 6
	РАЗДЕЛ 01/80	45

ФАСАДЫ ПО ОСИ Ас

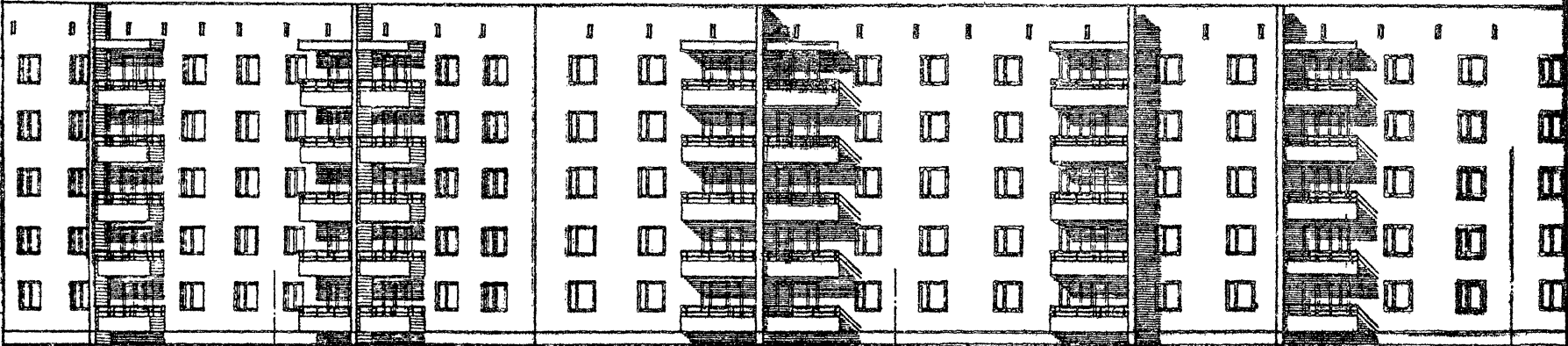

86-04/1 РЯДОВАЯ

35-6

86-023/1 РЯДОВАЯ

35-7

86-04/1 РЯДОВАЯ

35-1

ФАСАДЫ ПО ОСИ Гс

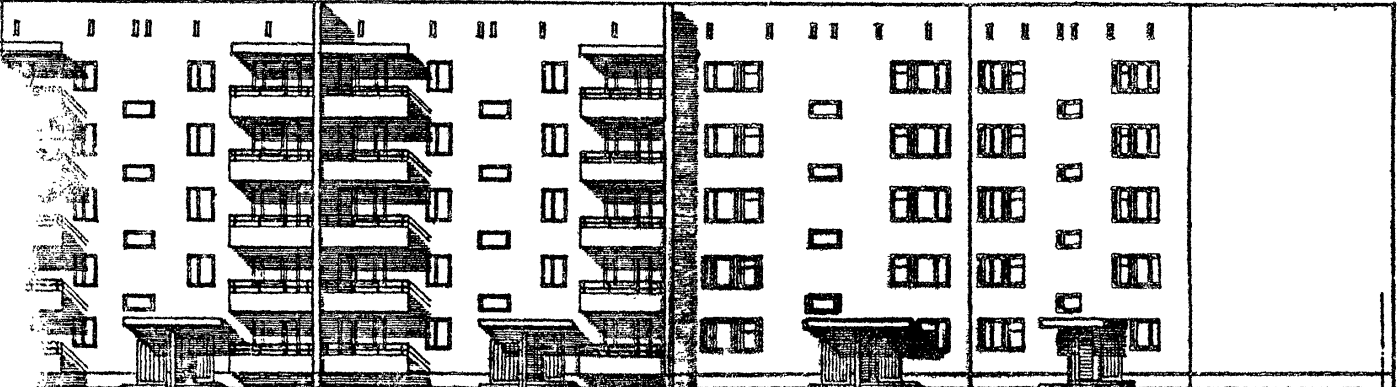

86-04/1 РЯДОВАЯ

35-7

86-023/1 ГОРЦОВАЯ

35-15

1980

Блок-секции 86-04/1, 86-023/1. ФАСАД 2.

ТИПОВЫЕ ПРОЕКТЫ	ЧАСТЬ 0	ЛИСТ
86-04/1, 07/1, 08/1, 09/1, 010/1		46
021/1, 022/1, 023/1, 024/1, 025/1	РАЗДЕЛ 01/80	

ФАСАДЫ ПО ОБС Ас

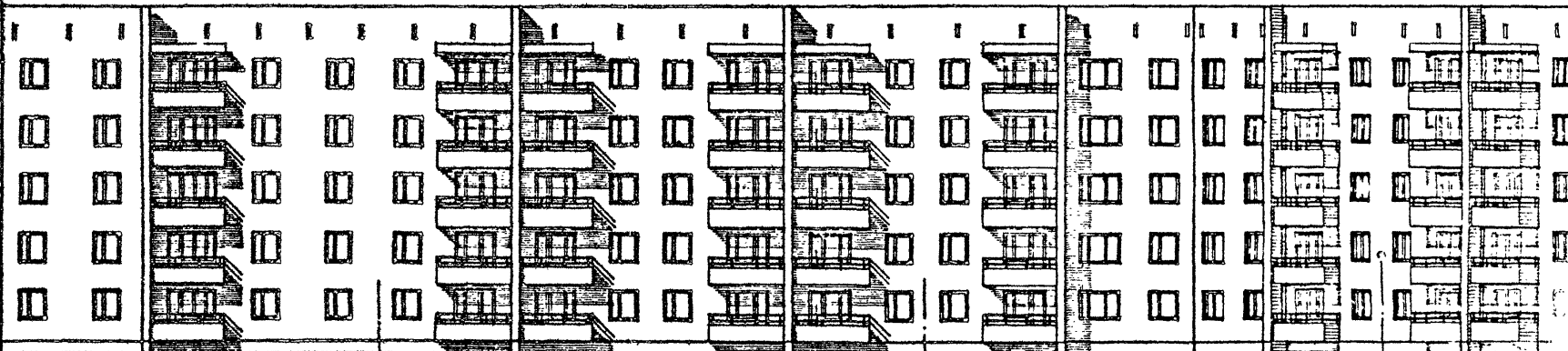

86-04/1 РЯДОВАЯ

35-6

86-07/1 РЯДОВАЯ

35-12

86-024/1 РЯДОВАЯ

35-12

86-07/1 РЯДОВАЯ

ФАСАДЫ ПО ОБС Гс

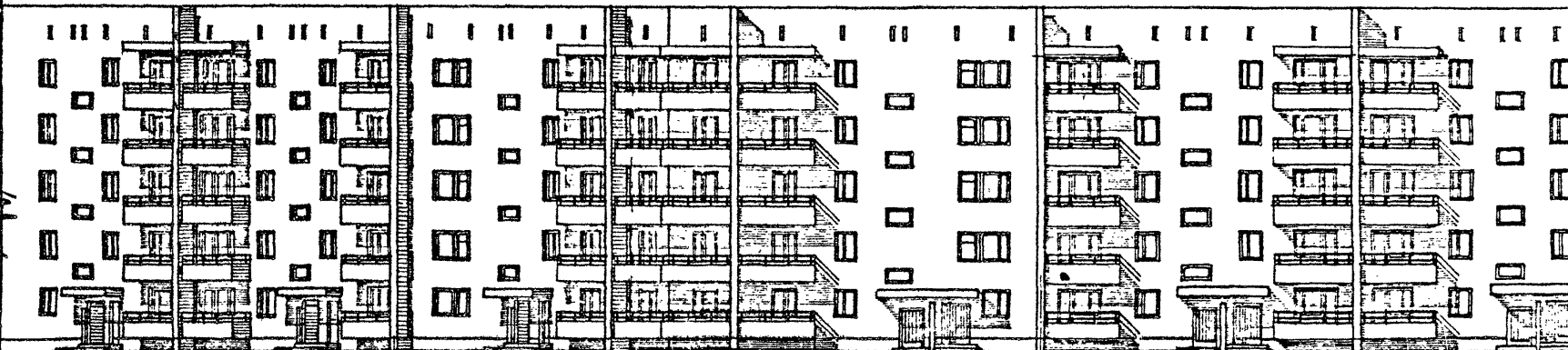

86-06/1 РЯДОВАЯ

35-7

86-024/1 РЯДОВАЯ

35-6

86-04/1 РЯДОВАЯ

СОГЛАСОВАНО
 АСТА
 ИВБ
 ВРАЧЕР
 ПРОЕКТА
 ТЕХНИКА
 ПРОБЛЕМА
 СХЕМА
 УКРЕПЛ
 А. ИВК. П. П.

1980
 МОСКВА

1980

Блок-секции 86-04/1, 86-07/1, 86-024/1. Фасад 2.

ТИПОВЫЕ ПРОЕКТЫ
 86-04/1, 07/1, 08/1, 09/1, 010/1
 021/1, 022/1, 023/1, 024/1, 072/1

ЧАСТЬ 0
 РАЗДЕЛ 0-1/80

ЛИСТ
 47

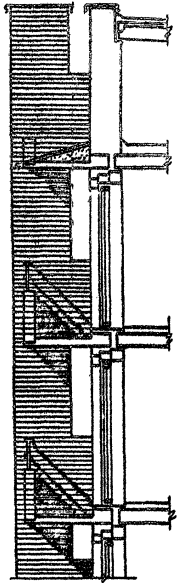
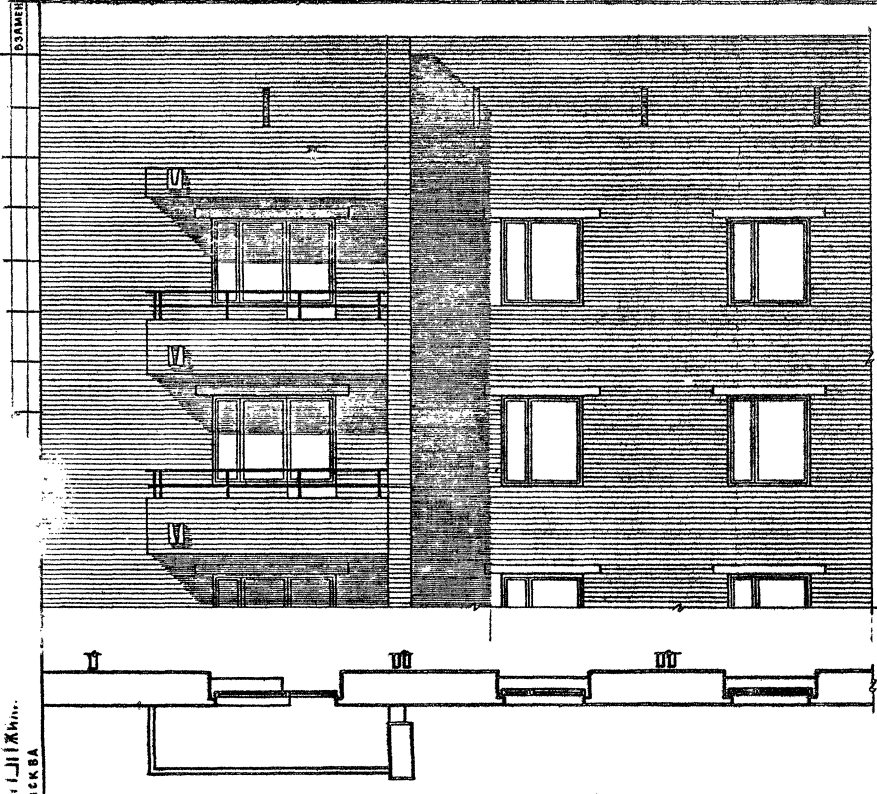

г. Москва
1980

Блок-секции 86-04/1, 86-09/1, 86-022/1, 86-024/1. ФРАГМЕНТ ФАСАДА ПО ОСИ Ас. ФАСАДА

ТИПОВЫЕ ПРОЕКТЫ
86-04/1, 07/1, 08/1, 09/1, 010/1,
021/1, 022/1, 023/1, 024/1, 032/1

ЧАСТЬ - 0
РАЗДЕЛ 0180

ЛИСТ
48

АРХ. РАСТ. ДИ.	СПЕЦ. РАСТ. ДИ.	СТРОИТЕЛЬ	СОГЛАСОВАНО	АРХ.
ТА. ИРК. М.	ТА. ИРК. М.	ТА. ИРК. М.	ТА. ИРК. М.	ТА. ИРК. М.
ТА. АРХ. ДИ.	ТА. АРХ. ДИ.	ТА. АРХ. ДИ.	ТА. АРХ. ДИ.	ТА. АРХ. ДИ.
ТА. ИРК. ПР.	ТА. ИРК. ПР.	ТА. ИРК. ПР.	ТА. ИРК. ПР.	ТА. ИРК. ПР.

ЦЕНТРАЛЬНАЯ
ЖИЛИЩНО-КОММУНАЛЬНОЕ
УПРАВЛЕНИЕ
Г. МОСКВА

1980

Блок-секции 86-07/1, 86-021/1, 86-022/1, 86-023/1. ФРАГМЕНТ ФАСАДА ПО ОСИ Ас. ФАСАД 2

ТИПОВЫЕ ПРОЕКТЫ 86-04/1, 07/1, 08/1, 09/1, 010/1, 021/1, 022/1, 023/1, 024/1, 032/1	ЧАСТЬ 0 РАЗДЕЛ 0-1/88	ЛИСТ 49
---	--------------------------	------------

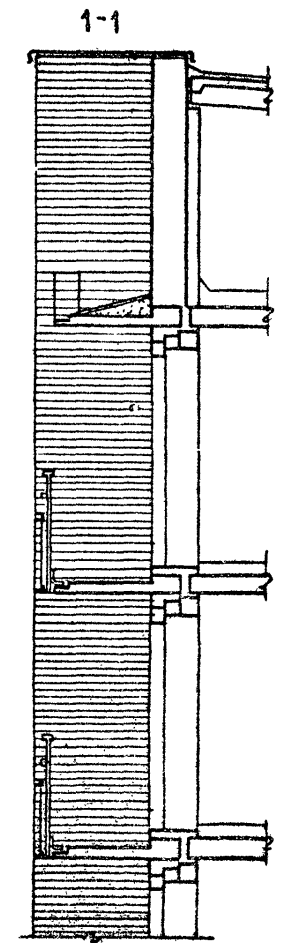
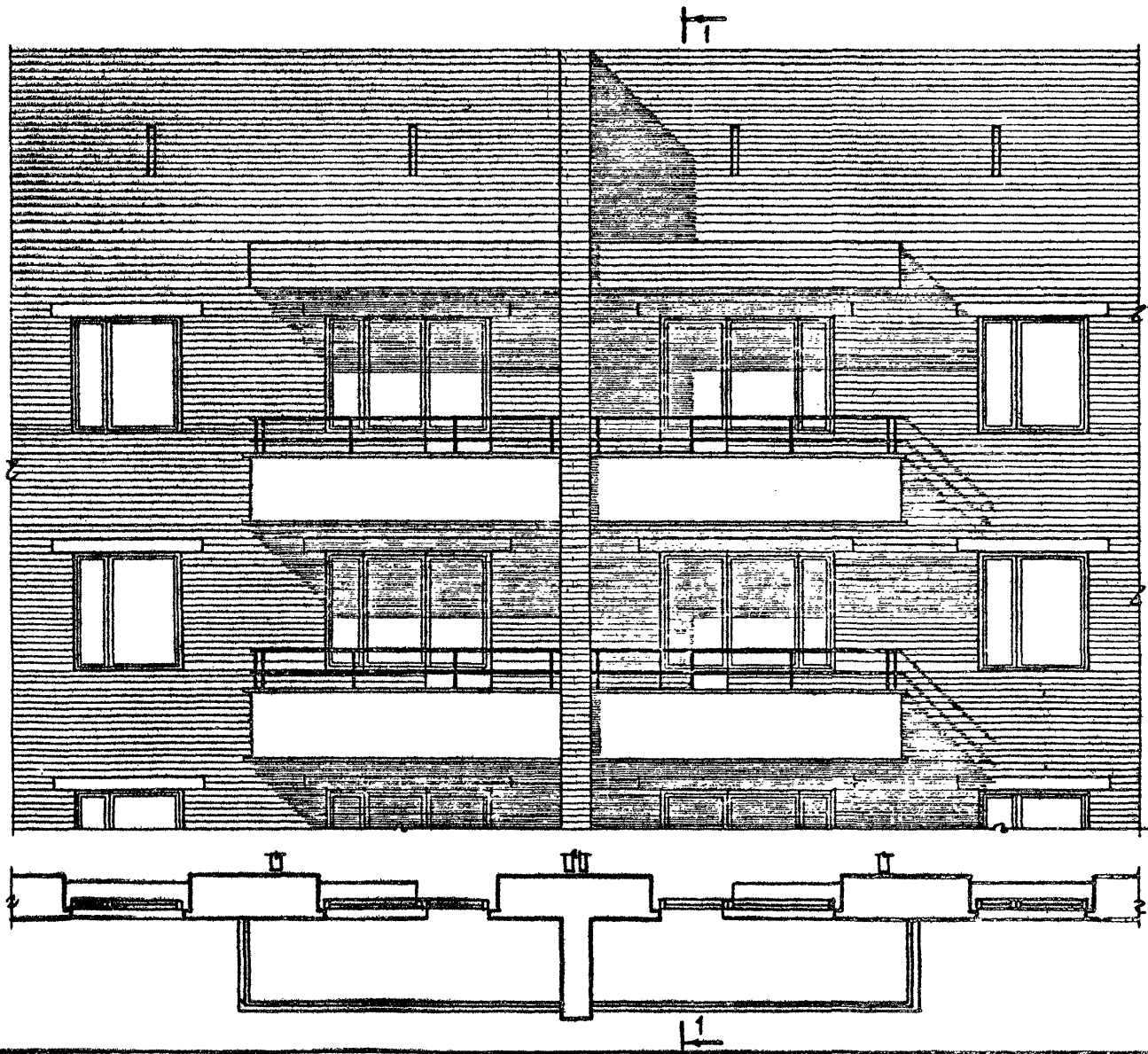

50

БЛЭК

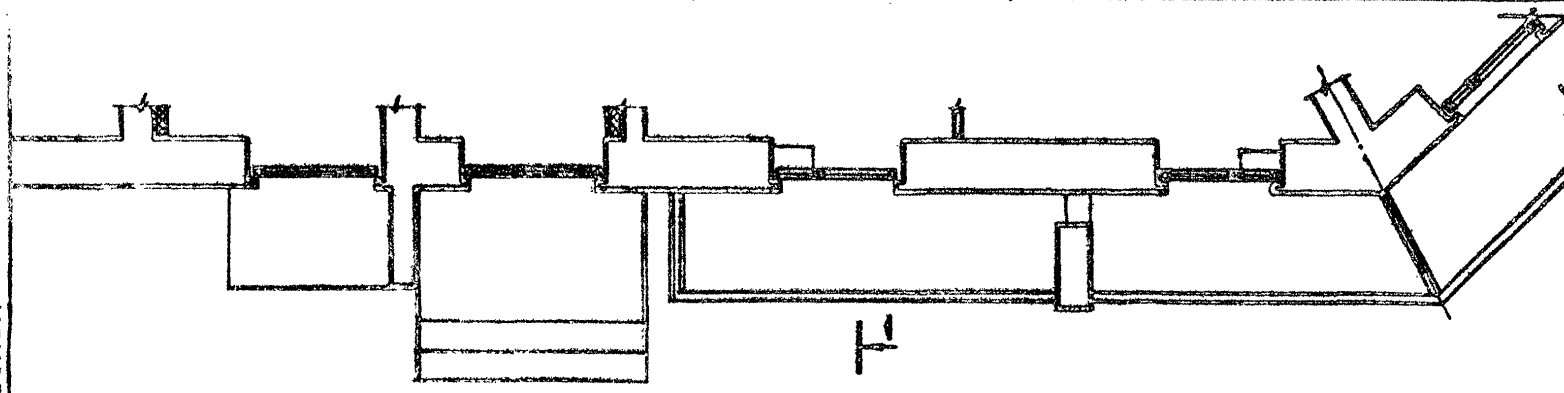
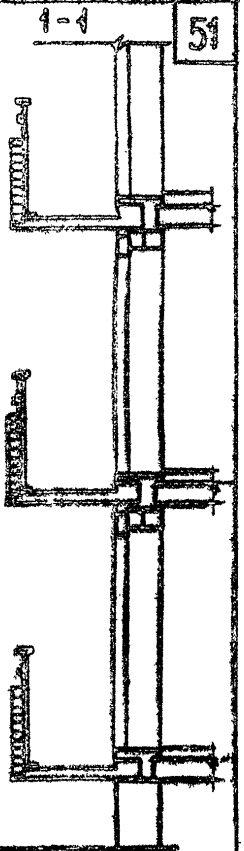
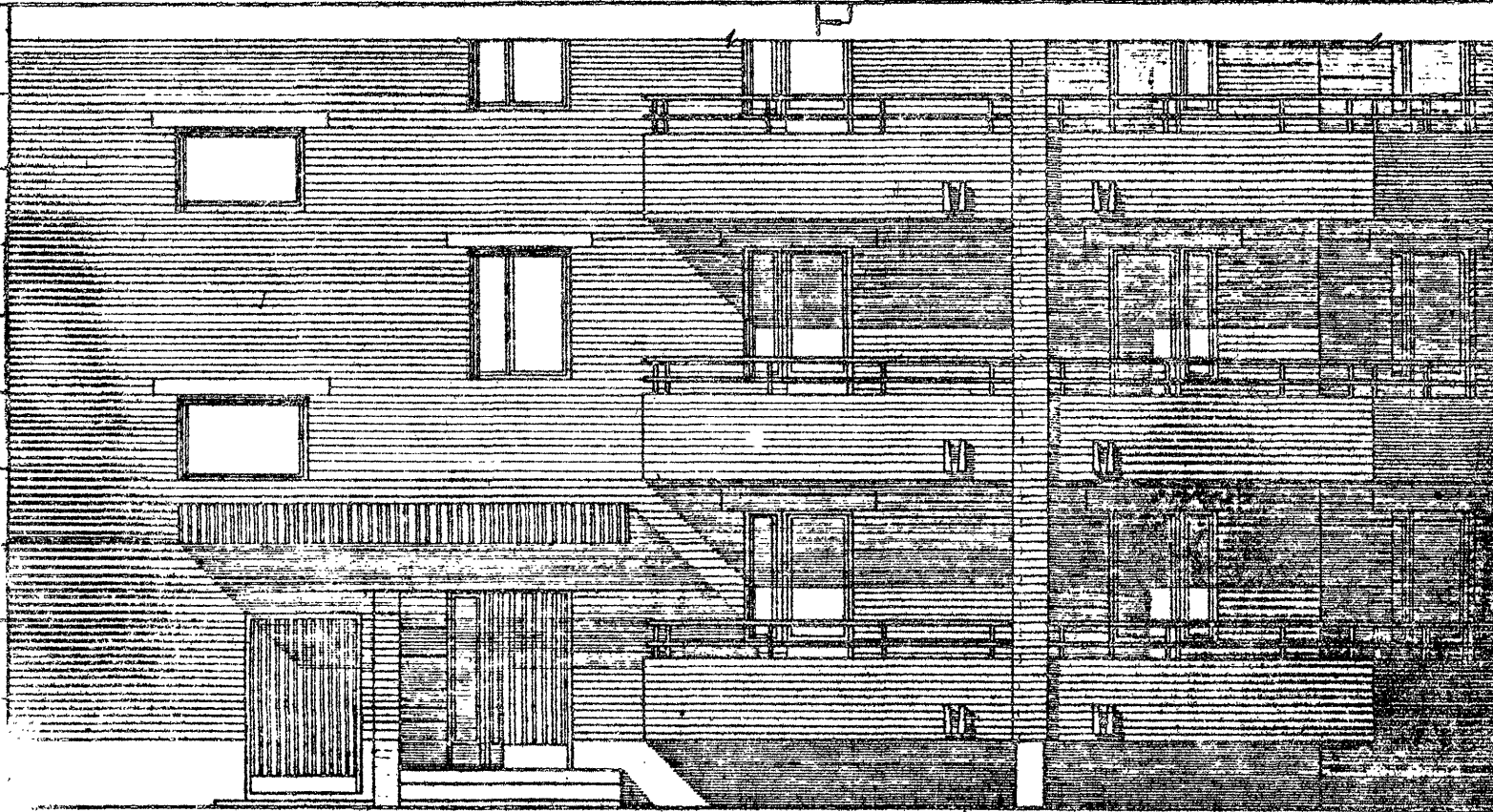

ГИИИ
Г. МОСКВА

1980

Блок-секция В6-024/1. Фрагмент фасада по оси Гс'. Фасад 2.

Типовые проекты часть 0	лист
В6-04/1, 07/1, 08/1, 09/1, 010/1, 021/1, 022/1, 023/1, 024/1, 025/1	50
РАЗДЕЛ 0-1/80	

СОГЛАСОВАНО

ПРОЕКТА

АРХИТЕКТУРА
ИНЖЕНЕРНО-СТРОИТЕЛЬНЫЙ
УНИВЕРСИТЕТ
ИМ. В.В. КУТУЗОВА
МОСКВА

ЖИЛИЩНО-СТРОИТЕЛЬНЫЙ
УНИВЕРСИТЕТ
ИМ. В.В. КУТУЗОВА
МОСКВА

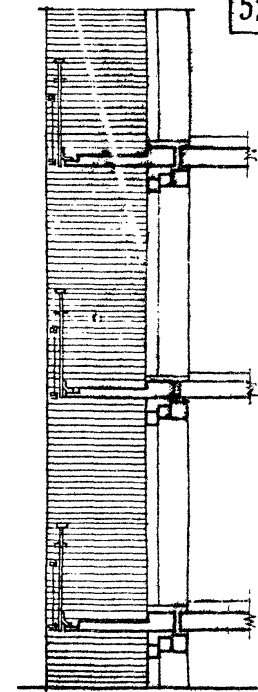

52

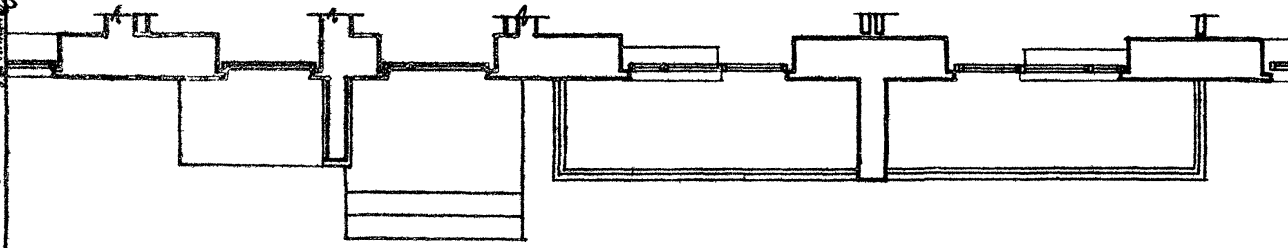

1980 Блок-секции 86-04/1, 86-08/1, 86-09/1, 86-010/1. Фрагмент фасада по оси „Г-с“. Фасад, 2.

ТИПОВЫЕ ПРОЕКТЫ 86-04/1, 07/1, 08/1, 09/1, 010/1, 021/1, 022/1, 023/1, 024/1, 072/1	ЧАСТЬ 0	ЛИСТ
	РАЗДЕЛ 0-1/80	51

СОГЛАСОВАНО
 ДИТА
 ИМБ
 ВЗАМЕН

СЕРИЯ
 1/81

УЧАСТИЕ
 А. КОЛ. АРХ.
 А. А. КОЛ. АРХ.
 А. А. КОЛ. АРХ.
 А. А. КОЛ. АРХ.
 А. А. КОЛ. АРХ.
 А. А. КОЛ. АРХ.

ЖИЛИЩНО-ПЕЧАТ
 Г. МОСКВА

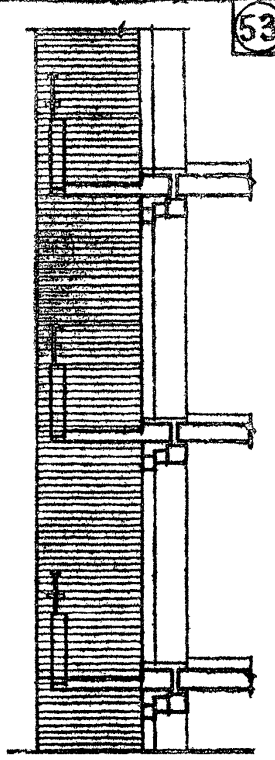

53

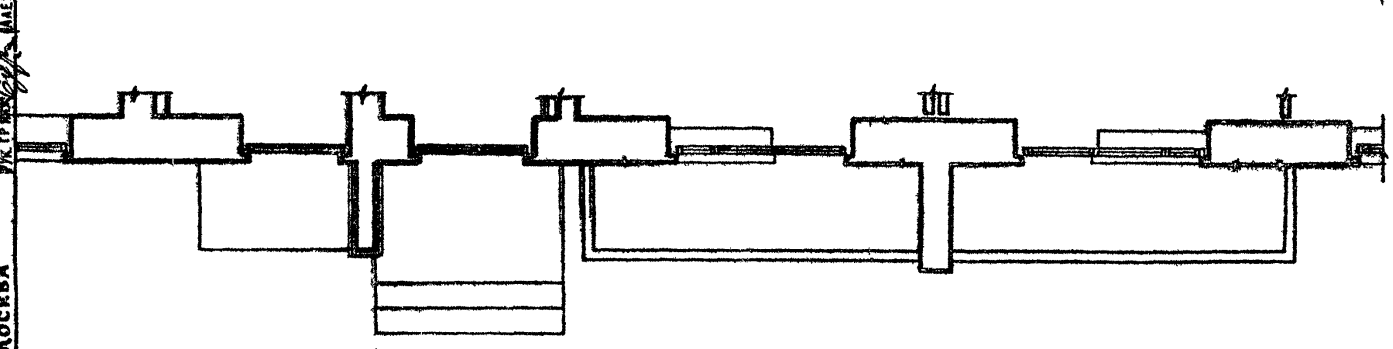

1980

Блок-секции 86-04/1, 86-08/1, 86-09/1, 86-010/1. Фрагмент фасада по оси „Рс“.
 Фасад 2. Вариант кирпичного ограждения.

типовые проекты 86-04/1, 07/1, 08/1, 09/1, 010/1, 021/1, 022/1, 023/1, 024/1, 032/1	часть 0	лист
	раздел 0-1/80	52

ЦЕНТРАЛЬНЫЙ ИНСТИТУТ ТИПОВОГО ПРОЕКТИРОВАНИЯ ГОССТРОЯ СССР

КАЗАХСКИЙ СЛММАТ

Заказ № 691 Тираж 300 экз. Цена 2-05 Инв № 14570-01 Сдано в печать 2/6