

ИСПОЛНИТЕЛЬНЫЙ КОМИТЕТ ЛЕНИНГРАДСКОГО ГОРОДСКОГО СОВЕТА НАРОДНЫХ ДЕПУТАТОВ  
ГЛАВНОЕ АРХИТЕКТУРНО-ПЛАНИРОВОЧНОЕ УПРАВЛЕНИЕ

ТИПОВЫЕ КОНСТРУКЦИИ И ДЕТАЛИ ЗДАНИЙ И СООРУЖЕНИЙ ДЛЯ СТРОИТЕЛЬСТВА В ЛЕНИНГРАДЕ

СЕРИЯ 1.125 КЛ-2

РИГЕЛИ И БАЛКИ ЖЕЛЕЗОБЕТОННЫЕ  
УНИФИЦИРОВАННОГО СБОРНОГО КАРКАСА  
ПЕРВЫХ ЭТАЖЕЙ ЖИЛЫХ ЗДАНИЙ

ВЫПУСК 2-2.1

АРМАТУРНЫЕ ИЗДЕЛИЯ БАЛОК ПОДСТЕННЫХ СЕЧЕНИЕМ 30x60СМ  
С РАБОЧЕЙ АРМАТУРОЙ  $\Phi$  25АШ,  $\Phi$ 32АШ,  $\Phi$ 36АШ

1990





Обозначение	Наименование	№ стр.	Примечание
	Обложка		
	Титульный лист.	1	
1.125КА-2. 2-2.1 ИК	Информационная карта.	2	
СБ	Состав серии.	3	
С	Содержание	4	
ПЗ	Пояснительная записка	5	
01	Пространственные каркасы	6	
	ПК-1 ÷ ПК-6		
01СБ	Пространственные каркасы	7	
	ПК-1 ÷ ПК-6		
	Сборочный чертеж.		
02	Пространственные каркасы	8	
	ПК-7 ÷ ПК-12		
02СБ	Пространственные каркасы	9	
	ПК-7 ÷ ПК-12		
	Сборочный чертеж.		
03	Пространственные каркасы	10	
	ПК-13 ÷ ПК-18		
03СБ	Пространственные каркасы	11	
	ПК-13 ÷ ПК-18		
	Сборочный чертеж.		
04	Пространственные каркасы	12	
	ПК-19 ÷ ПК-23		
04СБ	Пространственные каркасы	13	
	ПК-19 ÷ ПК-23		
	Сборочный чертеж.		
05	Пространственные каркасы	14	
	ПК-24 ÷ ПК-28		
05СБ	Пространственные каркасы	15	
	ПК-24 ÷ ПК-28		

Обозначение	Наименование	№ стр.	Примечание
	Сборочный чертеж.		
06	Пространственные каркасы	16	
	ПК-29 ; ПК-30		
06СБ	Пространственные каркасы	17	
	ПК-29 ; ПК-30		
	Сборочный чертеж		
07	Каркасы К-1 ÷ К-30	18-21	
	Отдельные стержни		
	ОС-1 ; ОС-3 ; ОС-4		
07СБ	Каркасы К-1 ÷ К-30	22-27	
	Отдельные стержни		
	ОС-1 ; ОС-3 ; ОС-4		
	Сборочный чертеж.		
08	Деталь А	28	
09	Пеган П1 ; П2 ; П3 ; П4	29	
	Закладные детали		
	М.2.0 ; М.2.1		
А	Деталь А ÷ Б	30	

Имя № подл. Подпись и дата. Взам. инв. №

Имя подл.	Подпись и дата	Взам. инв. №	1.125КА-2 2-2.1 С
Имя подл.	Подпись и дата	Взам. инв. №	Содержание
Имя подл.	Подпись и дата	Взам. инв. №	Стадия
Имя подл.	Подпись и дата	Взам. инв. №	Лист
Имя подл.	Подпись и дата	Взам. инв. №	Листов
Имя подл.	Подпись и дата	Взам. инв. №	Р
Имя подл.	Подпись и дата	Взам. инв. №	1
Имя подл.	Подпись и дата	Взам. инв. №	ЛЕНИНПРОЕКТ
Имя подл.	Подпись и дата	Взам. инв. №	ОРУ

1. ОБЩИЕ ПОЛОЖЕНИЯ.

- 1.1 Настоящий выпуск содержит рабочие чертежи арматурных изделий для армирования балок сечением 30x60см для унифицированного сборного каркаса первых этажей жилых зданий.
- 1.2 Опалубочно-арматурные чертежи разработаны в выпуске 1-2.1, строповочные петли и опорные анкерные пластины в настоящем выпуске, закладные детали в серии 1.031КЛ-2 вып.1.

2. КОНСТРУКЦИЯ.

- 2.1 Пространственные арматурные каркасы собираются из следующих арматурных изделий:
  - вертикальных плоских каркасов,
  - отдельных стержней, связывающих плоские каркасы;
  - петель;
  - закладных деталей .
- 2.2 Изготовление плоских каркасов и сборка пространственных каркасов выполняются с применением контактно-точечной сварки с нормируемой прочностью соединений в соответствии с ГОСТ 14098-85. Технические требования к арматурным изделиям должны соответствовать ГОСТ 10922-75.

3. МАТЕРИАЛ.

- 3.1 Арматурные изделия выполняются из стали классов А1, АП и АШ по ГОСТ 5781-82.

4. МАРКИРОВКА ИЗДЕЛИЙ.

- 4.1 Маркировка изделий принята по буквенно-цифровой системе каталога:
  - ПК - пространственный каркас
  - К - плоский каркас
  - ОС - отдельные стержни
 Цифровые индексы обозначают порядковые номера изделий.

Согласовано

Имя, № подл.	Подпись и дата	Взам. инв. №

Науч. отд.	Бучнич	<i>[Signature]</i>	06.90	1.125	КЛ-2	2-2.1	ПЗ												
Гл. конст.	Бучнич	<i>[Signature]</i>	"	Пояснительная ЗАПИСКА															
Рук. гр.	Иванова	<i>[Signature]</i>	"																
Провер.	Муратова	<i>[Signature]</i>	"																
Разработ.	Бучнич	<i>[Signature]</i>	"																
Исполнил	Седова	<i>[Signature]</i>	"																
Н.контр.	Бучниц	<i>[Signature]</i>	"	<table border="1"> <tr> <td>Стадия</td> <td>Лист</td> <td>Листов</td> </tr> <tr> <td>Р</td> <td></td> <td>1</td> </tr> <tr> <td colspan="3">ЛЕННИИПРОЕКТ</td> </tr> <tr> <td colspan="3">0КУ</td> </tr> </table>				Стадия	Лист	Листов	Р		1	ЛЕННИИПРОЕКТ			0КУ		
Стадия	Лист	Листов																	
Р		1																	
ЛЕННИИПРОЕКТ																			
0КУ																			

Формат	Зона	Лист	Обозначение	Наименование	Кол. на исполнение						1.125	КЛ-2	2-2.1	01	Примечание
					-	01	02	03	04	05					
				<u>Документация</u>											
A3			1.125 КЛ-2 2-2.1 01 СБ	СБОРОЧНЫЙ ЧЕРТЕЖ	X	X	X	X	X	X					
A3			ПЗ	ПОЯСНИТЕЛЬНАЯ ЗАПИСКА	X	X	X	X	X	X					
				<u>СБОРОЧНЫЕ ЕДИНИЦЫ</u>										МАССА ПОЗ. КГ	
A3	1		1.125 КЛ-2 2-2.1 07 -	КАРКАСЫ К-1	3										
A3	1		01	К-2	3										
A3	1		02	К-3		3									
A3	1		03	К-4			3								
A3	1		04	К-5				3							
A3	1		05	К-6					3						
A4	6		1.031 КЛ-2 Вып.1	ЗАКЛАДНАЯ ДЕТАЛЬ МСЗ-5	4	4	4	4	4	4				4,35	
				<u>ДЕТАЛИ</u>											
A3	2		1.125 КЛ-2 2-2.1 07 30	ОС-1	30	30	30	30	30	30					
A3	3		31	ОС-3	32	32	32	32	32	32					
A3	4		32	ОС-4	40	40	40	40	40	40					
A3	5		1.125 КЛ-2 2-2.1 09	ПЕТЛИ П-1	2	2	2	2							
A3	5			П-2					2	2					
A3	7			ЗАКЛАДНАЯ ДЕТАЛЬ М2.0	2	2	2	2	2	2					

Согласовано

Имя № подл. Подпись и дата. Взам.инв.№

ПК-1  
ПК-2  
ПК-3  
ПК-4  
ПК-5  
ПК-6

Нач. отд.	Бунич	<i>[подпись]</i>	08.90
Гл. конст.	Бунич	<i>[подпись]</i>	"
Руч. гр.	Иванова	<i>[подпись]</i>	"
ПРОВЕР.	Муратова	<i>[подпись]</i>	"
РАЗРАБ.	Никифоров	<i>[подпись]</i>	"
Исполн.	Никифоров	<i>[подпись]</i>	"
Н. контр.	Бунич	<i>[подпись]</i>	"

1.125 КЛ-2 2-2.1 01

ПРОСТРАНСТВЕННЫЕ КАРКАСЫ

ПК-1 ÷ ПК-6.

Студия	Лист	Листов
Р		1

ЛЕННИИПРОЕКТ  
ОКУ

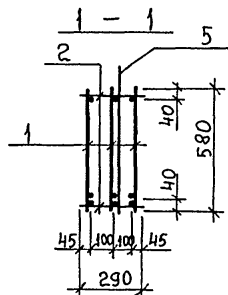
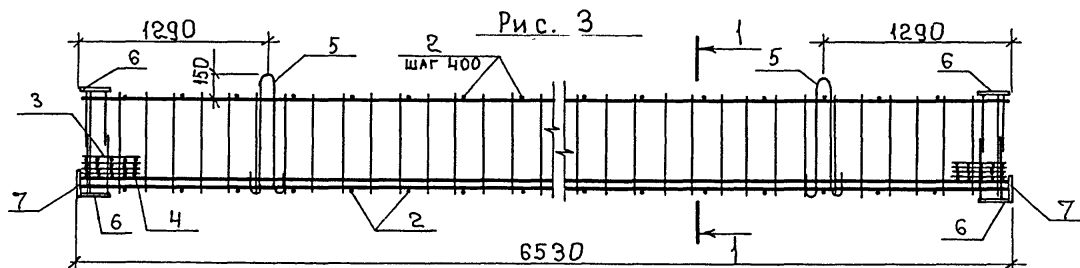
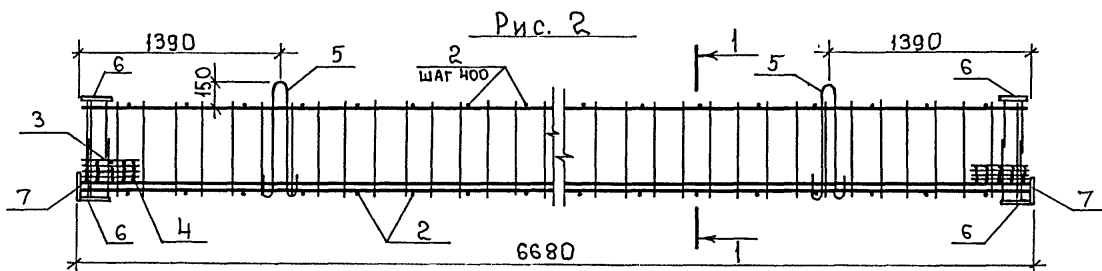
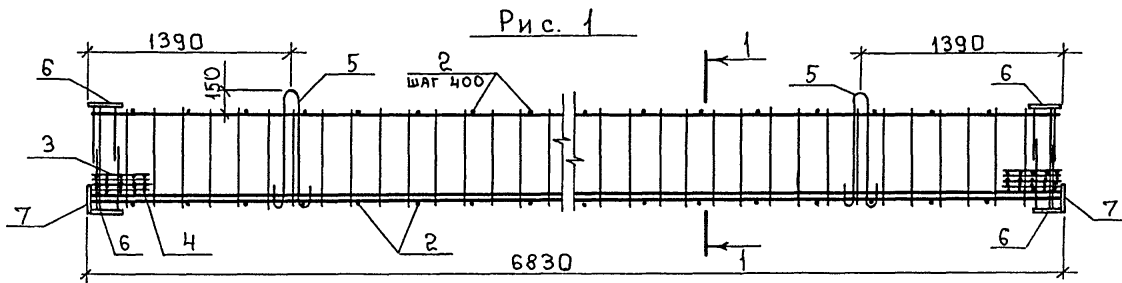

ОБОЗНАЧЕНИЕ	МАРКА	Рис.	МАССА КГ
1.125 КЛ-2 2-2.1 01-	ПК- 1	1	644,27
	01 ПК- 2	1	440,68
	02 ПК- 3	2	607,43
	03 ПК- 4	2	436,88
	04 ПК- 5	3	595,52
	05 ПК- 6	3	449,06

Изм.	№ уч.	Лист	№ докум.	Дата	Подп.	Фамилия

1.125 КЛ-2 2-2.1 01СБ			
Изм.	№ уч.	Лист	№ докум.
НАЧ. ОТД.	БУНИЧ	06.90	ПРОСТРАНСТВЕННЫЕ КАРКАСЫ ПК-1 ÷ ПК-6. СБОРОЧНЫЙ ЧЕРТЕЖ.
ГЛ. КОНСТ.	БУНИЧ	"	
РУК. ГР.	ИВАНОВА	"	
ПРОВЕР.	МУРАТОВА	"	
РАЗРАБ.	НИКИФОРОВ	"	
ИСПОЛН.	НИКИФОРОВ	"	ЛЕННИИПРОЕКТ ДКУ
Н. КОНТР.	БУНИЧ	"	

Согласовано

Имя, № подл. Подпись и дата Взам. инв. №





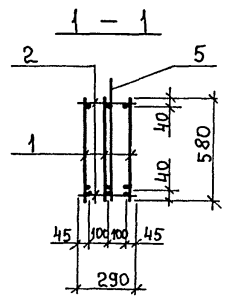
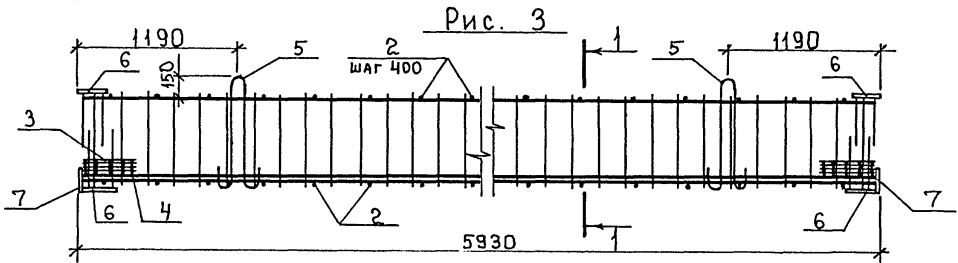
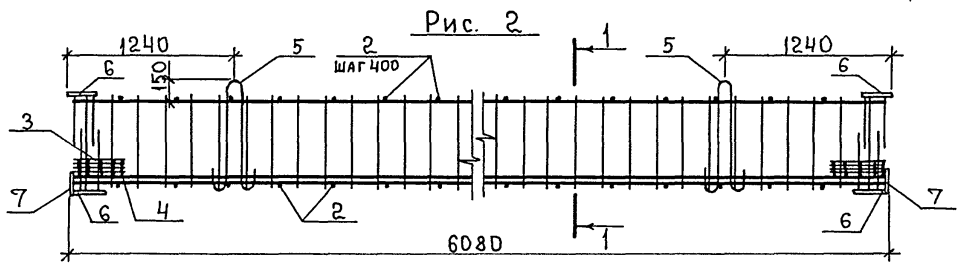
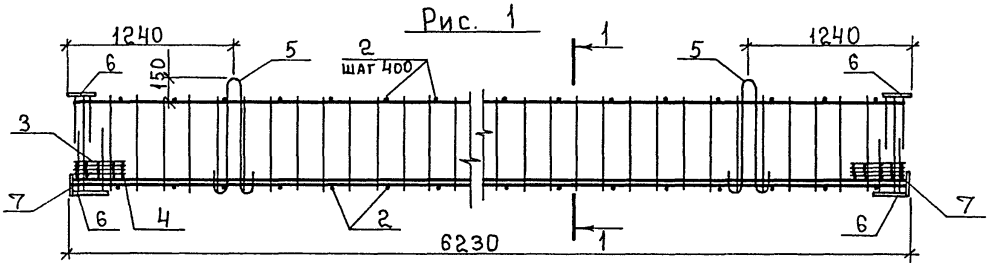

ОБОЗНАЧЕНИЕ	МАРКА	РИС.	МАССА КГ
1.125 КЛ-2 2-2.1 02-	ПК-7	1	596,99
	01 ПК-8	1	433,55
	02 ПК-9	2	582,02
	03 ПК-10	2	487,46
	04 ПК-11	2	311,15
	05 ПК-12	3	567,08

Изм	№ уч.	Лист	№ докум	Дата	Подп.	Фамилия

1.125	КЛ-2	2-2.1	02СБ
Нач. отд.	Бунич	06.90	ПРОСТРАНСТВЕННЫЕ КАРКАСЫ ПК-7 ÷ ПК-12.
Гл. конст.	Бунич	"	
Рук. гр.	Иванова	"	СБОРОЧНЫЙ ЧЕРТЕЖ.
Провер.	Муратова	"	
Раз. раб.	Никифоров	"	
Исполн.	Никифоров	"	
Н. контр.	Бунич	"	
Стадия	Р	Масса	Масштаб
Лист	СМ. ТАБЛ.	Листов	1
<b>ЛЕННИПРОЕКТ</b>			
ОКУ			

Формат 12

Согласовано

Имя, № подл. Подпись и дата Взам. инв. №

Формат	Зона	Поз	Обозначение	Наименование	Кол. на исполнение 1.125 КЛ-2 2-2.1 03										Примечание		
					-	01	02	03	04	05							
<u>ДОКУМЕНТАЦИЯ</u>																	
A3			1.125 КЛ-2 2-2.1 03 СБ	СБОРОЧНЫЙ ЧЕРТЕЖ	X	X	X	X	X	X							
A3			ПЗ	ПОЯСНИТЕЛЬНАЯ ЗАПИСКА	X	X	X	X	X	X							
<u>СБОРОЧНЫЕ ЕДИНИЦЫ</u>															Масса поз. кг		
A3	1		1.125 КЛ-2 2-2.1 07 12	КАРКАСЫ К-13	3												
A3	1			К-14		3											
A3	1			К-15			3										
A3	1			К-16				3									
A3	1			К-17					3								
A3	1			К-18						3							
A4	6		1.031 КЛ-2 вып.1	ЗАКЛАДНАЯ ДЕТАЛЬ МС3-5	4	4	4	4	4	4							4,35
<u>ДЕТАЛИ</u>																	
A3	2		1.125 КЛ-2 2-2.1 07 30	ОС-1	28	28	26	26	26	24							
A3	3			ОС-3	32	32	32	32	32	32							
A3	4			ОС-4	40	40	40	40	40	40							
A3	5		1.125 КЛ-2 2-2.1 09	ПЕТЛИ П-2	2	2	2	2	2	2							
A3	7			ЗАКЛАДНАЯ ДЕТАЛЬ М2.0	2		2	2		2							
A3	7			М2.1		2			2								

Согласовано

Имя, № подл., Подпись и дата, Взам. инв. №

ПК-13  
ПК-14  
ПК-15  
ПК-16  
ПК-17  
ПК-18

Нач. отд.	Бунич	<i>[Подпись]</i>	08.90	1.125 КЛ-2 2-2.1 03
Гл. конст.	Бунич	<i>[Подпись]</i>	"	
Рук. гр.	Иванова	<i>[Подпись]</i>	"	
Провер.	Муратова	<i>[Подпись]</i>	"	ПРОСТРАНСТВЕННЫЕ КАРКАСЫ
Разраб.	Никифоров	<i>[Подпись]</i>	"	
Исполн.	Никифоров	<i>[Подпись]</i>	"	ПК-13 ÷ ПК-18
Н.контр.	Бунич	<i>[Подпись]</i>	"	

Стадия	Лист	Листов
Р		1
ЛЕННИИПРОЕКТ ОКУ		

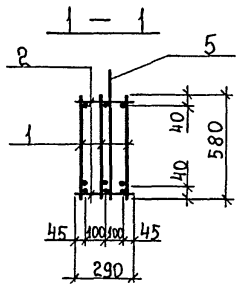
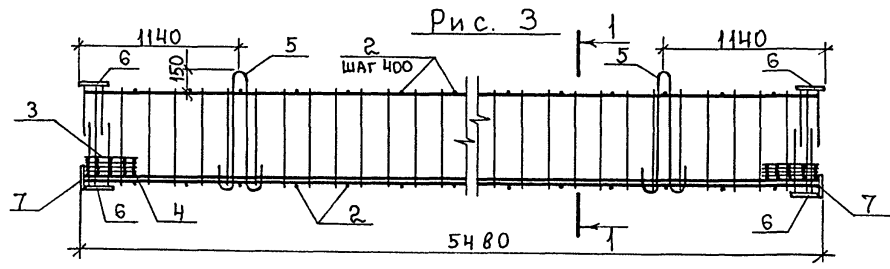
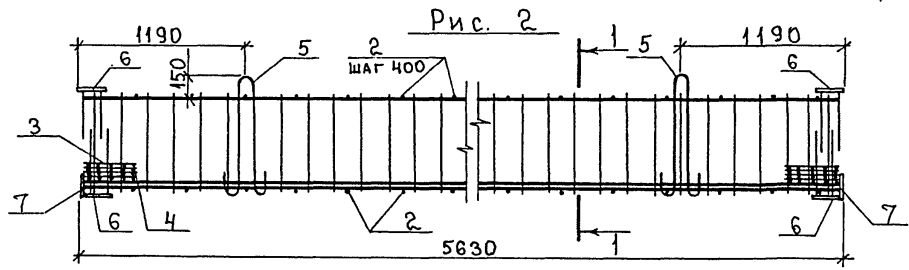
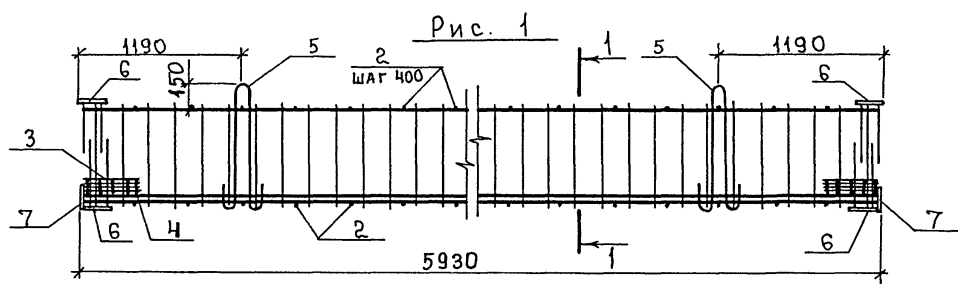

ОБОЗНАЧЕНИЕ	МАРКА	Рис.	МАССА КГ
1.125 КЛ-2 2-2.1 03-	ПК-13	1	478,03
	01	ПК-14	1 304,42
	02	ПК-15	2 542,86
	03	ПК-16	2 455,98
	04	ПК-17	2 292,21
	05	ПК-18	3 532,06

Изм	№ уч.	Лист	№ докум	Дата	Подп.	Фамилия

1.125 КЛ-2 2-2.1 03 СБ				Стадия	Масса	Масштаб
Нач. отд.	Бунич	06.90	ПРОСТРАНСТВЕННЫЕ КАР- КАСЫ ПК-13 ÷ ПК-18 СБОРОЧНЫЙ ЧЕРТЕЖ.	Р	СМ. ТАБЛ.	—
Гл. конст.	Бунич	"				
Руч. гр.	ИВАНОВА	"				
Провер.	Муратова	"				
Разраб.	НИКИФОРОВ	"				
Исполн.	НИКИФОРОВ	"	Лист	Листов 1		
Н. контр.	Бунич	"	<b>ЛЕННИПРОЕКТ</b> ОКУ			

Формат 12

Согласовано

Имя, № подл. Подпись и дата Взам. инв. №

Согласовано

Имя № подл. Подпись и дата. Взам.инв.№

Формат	Зона	Поз	Обозначение	Наименование	Коп. на исполнение 1.125 КЛ-2 2-2.1 04										Примечание		
					-	01	02	03	04								
<u>ДОКУМЕНТАЦИЯ</u>																	
A3			1.125 КЛ-2 2-2.1 04 СБ	СБОРОЧНЫЙ ЧЕРТЕЖ	×	×	×	×	×								
A3			ПЗ	ПОЯСНИТЕЛЬНАЯ ЗАПИСКА	×	×	×	×	×								
<u>СБОРОЧНЫЕ ЕДИНИЦЫ</u>															Масса поз. кг		
A3	1		1.125 КЛ-2 2-2.1 07 18	КАРКАСЫ К-19	3												
A3	1		19	К-20		3											
A3	1		20	К-21			3										
A3	1		21	К-22				3									
A3	1		22	К-23					3								
A4	6		1.031 КЛ-2 вып.1	ЗАКЛАДНАЯ ДЕТАЛЬ МСЗ-5	4	4	4	4	4								4,35
<u>ДЕТАЛИ</u>																	
A3	2		1.125 КЛ-2 2-2.1 07 30	ОС-1	24	24	24	24	24								
A3	3		31	ОС-3	32	32	32	32	32								
A3	4		32	ОС-4	40	40	40	40	40								
A3	5		1.125 КЛ-2 2-2.1 09	ПЕТЛИ П-2	2	2	2	2	2								
A3	7			ЗАКЛАДНАЯ ДЕТАЛЬ М2.0	2	2		2									
A3	7			М2.1			2		2								

ПК-19  
ПК-20  
ПК-21  
ПК-22  
ПК-23

НАЧ.ОТД.	БУНИЧ	06.90	1.125 КЛ-2 2-2.1 04
П.КОНСТ.	БУНИЧ	"	
Р.К. ГР.	ИВАНОВА	"	
ПРОВЕР.	МУРАТОВА	"	
РАЗРАБ.	НИКИФОРОВ	"	
ИСПОЛН.	НИКИФОРОВ	"	
Н.ХОНТР.	БУНИЧ	"	

Пространственные Каркасы  
ПК-19 ÷ ПК-23

Стадия	Лист	Листов
Р		1

ЛЕННИИПРОЕКТ  
ОКУ

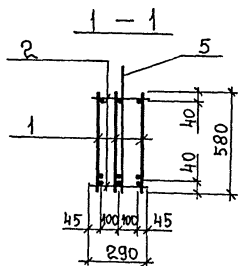
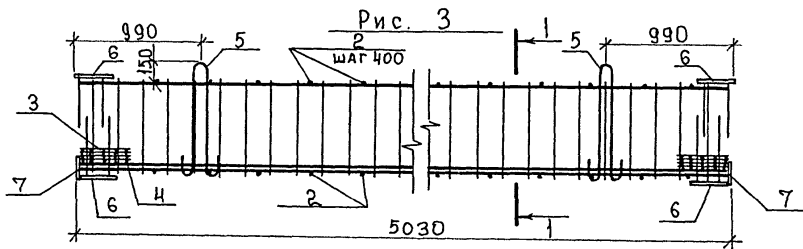
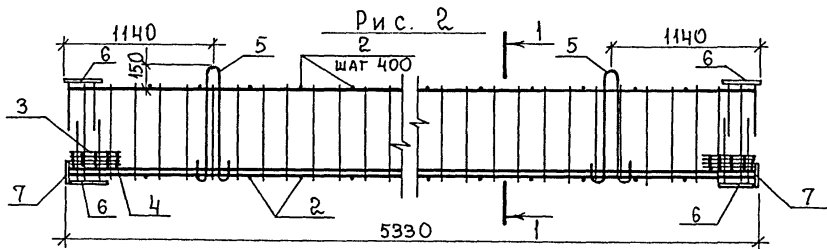
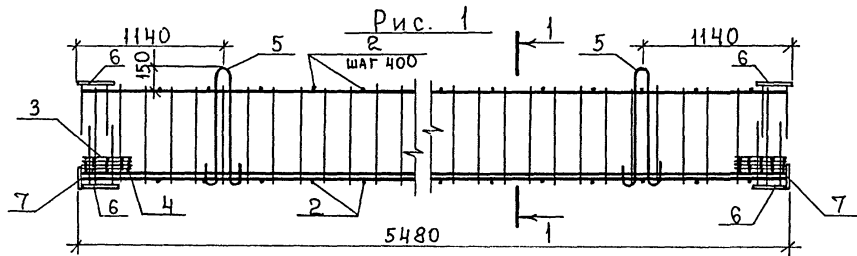

ОБОЗНАЧЕНИЕ	МАРКА	Рис.	МАССА КГ
1.125 КЛ-2 2-2.1 04 -	ПК - 19	1	446,0
	01 ПК - 20	2	495,62
	02 ПК - 21	2	277,82
	03 ПК - 22	3	415,07
	04 ПК - 23	3	267,62

Изм	№ уч.	Лист	№ докум	Дата	Подп.	Фамилия

1.125 КЛ-2 2-2.1 04 СБ		
Нач. отд. БУНИЧ	06.90	ПРОСТРАНСТВЕННЫЕ КАРКАСЫ
Гл. конст. БУНИЧ	"	
Рук. гр. ИВАНОВА	"	ПК - 19 ÷ ПК - 23.
ПРОВЕР. МУРАТОВА	"	
РАЗРАБ. НИКИФОРОВ	"	СБОРОЧНЫЙ ЧЕРТЕЖ.
ИСПОЛН. НИКИФОРОВ	"	
Н. КОНТР. БУНИЧ	"	
Стадия	Масса	Масштаб
Р	см. ТАБЛ.	—
Лист	Листов 1	
ЛЕННИПРОЕКТ ОКУ		

Формат 12

Согласовано

Имя, № подл. Подпись и дата Взам. инв. №

Формат Зона	Лист	Обозначение	Наименование	Кол. на исполнение					1.125	КЛ-2	2-2.1	05	Примечание
				-	01	02	03	04					
			<u>ДОКУМЕНТАЦИЯ</u>										
A3		1.125 КЛ-2 2-2.1 05 СБ	СБОРОЧНЫЙ ЧЕРТЕЖ	X	X	X	X	X					
A3		ПЗ	ПОЯСНИТЕЛЬНАЯ ЗАПИСКА	X	X	X	X	X					
			<u>СБОРОЧНЫЕ ЕДИНИЦЫ</u>									Масса поз. кг	
A3	1	1.125 КЛ-2 2-2.1 07 23	КАРКАСЫ К-24	3									
A3	1		К-25		3								
A3	1		К-26			3							
A3	1		К-27				3						
A3	1		К-28					3					
А4	6	1.031 КЛ-2 вып. 1	ЗАКЛАДНАЯ ДЕТАЛЬ МСЗ-5	4	4	4	4	4				4,35	
			<u>ДЕТАЛИ</u>										
A3	2	1.125 КЛ-2 2-2.1 07 30	ОС-1	24	24	24	24	20					
A3	3		ОС-3	32	32	32	32	32					
A3	4		ОС-4	40	40	40	40	40					
A3	5	1.125 КЛ-2 2-2.1 09	ПЕТЛИ П-2	2	2								
A3	5		П-3			2	2	2					
A3	7		ЗАКЛАДНАЯ ДЕТАЛЬ М2.0	2		2							
			М2.1		2		2	2					

СОГЛАСОВАНО

Взам. инв. №

Подпись и дата

Име. № подл.

Нач. отд.	Буннич	06.20	1.125	КЛ-2	2-2.1	05
Гл. конст.	Буннич	"				
Рук. гр.	Иванова	"				
Провер.	Муратова	"				
Разраб.	Никифоров	"				
Исполн.	Никифоров	"				
Н.контр.	Буннич	"				

Пространственные каркасы  
ПК-24 ÷ ПК-28.

Стадия	Лист	Листов
Р		1

**ЛЕНИИПРОЕКТ**  
ОКУ

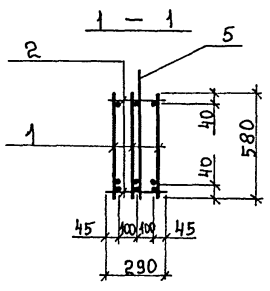
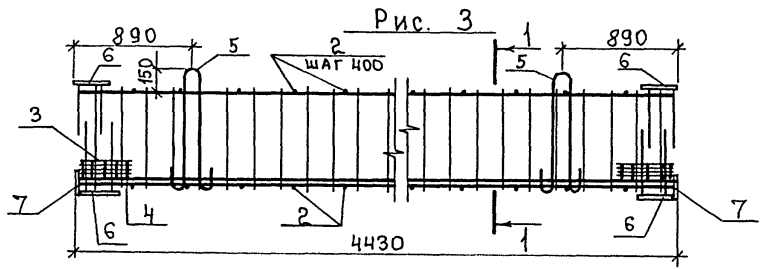
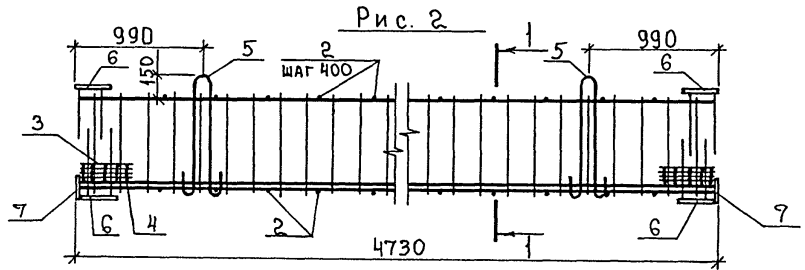
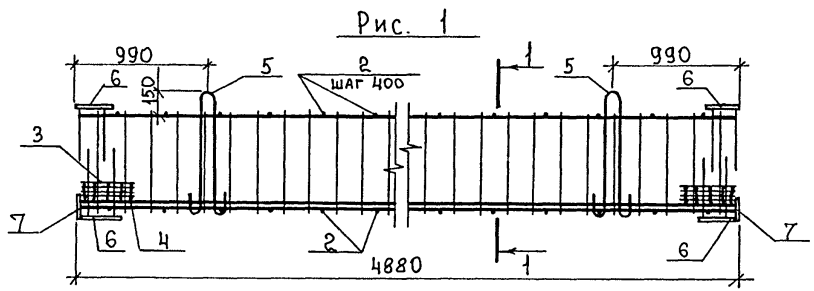

ОБОЗНАЧЕНИЕ	МАРКА	Рис.	МАССА КГ
1.125 КЛ-2 2-2.1 05 -	ПК-24	1	404,06
	01 ПК-25	1	260,0
	02 ПК-26	2	318,93
	03 ПК-27	2	251,67
	04 ПК-28	3	239,88

Изм	№ уч.	Лист	№ докум	Дата	Подп.	Фамилия

1.125 КЛ-2 2-2.1 05 СБ				Стадия	Масса	Масштаб
НАЧ.ОТД.	Бунич	<i>[Signature]</i>	06.90	ПРОСТРАНСТВЕННЫЕ КАРКАСЫ ПК-24 ÷ ПК-28 СБОРОЧНЫЙ ЧЕРТЕЖ.	Р	СМ. ТАБЛ.
ГЛ. КОМП.	Бунич	<i>[Signature]</i>	"			
РУК. ГР.	ИВАНОВА	<i>[Signature]</i>	"			
ПРОВЕР.	МУРАТОВА	<i>[Signature]</i>	"	Лист	Листов 1	
РАЗРАБ.	НИКИФОРОВ	<i>[Signature]</i>	"	ЛЕННИИПРОЕКТ ДКУ		
ИСПОЛН.	НИКИФОРОВ	<i>[Signature]</i>	"			
Н.КОНТР.	Бунич	<i>[Signature]</i>	"			

Формат 12

Согласовано

Имя, № подл.	Подпись и дата	Взам инв. №

Формат	Зона	Поз	Обозначение	Наименование	Кол. на исполнение 1.125 КЛ-2 2-2.1 06										Примечание		
					-	01											
				<u>Документация</u>													
A3			1.125 КЛ-2 2-2.1 06 СБ	СБОРОЧНЫЙ ЧЕРТЕЖ	×	×											
A3			ПЗ	ПОЯСНИТЕЛЬНАЯ ЗАПИСКА	×	×											
				<u>СБОРОЧНЫЕ ЕДИНИЦЫ</u>													Масса поз. кг
A3	1		1.125 КЛ-2 2-2.1 07 28	КАРКАСЫ К-29	3												
A3	1			К-30	3												
A4	6		1.031 КЛ-2 вып.1	ЗАКЛАДНАЯ ДЕТАЛЬ МСЗ-5	4	4											4,35
				<u>ДЕТАЛИ</u>													
A3	2		1.125 КЛ-2 2-2.1 07 30	ОС-1	20	16											
A3	3			ОС-3	32	32											
A3	4			ОС-4	40	40											
A3	5		1.125 КЛ-2 2-2.1 09	ПЕТЛИ П-3	2	2											
A3	7			ЗАКЛАДНАЯ ДЕТАЛЬ М 2.1	2	2											

Согласовано

Имя № подл. Подпись и дата. Взам.инв.№

ПК-29  
ПК-30

НАЧ.ОТД.	Бунич	<i>[Signature]</i>	06.90
ГЛ.КОНСТ.	Бунич	<i>[Signature]</i>	"
РУК.ГР.	ИВАНОВА	<i>[Signature]</i>	"
ПРОВЕР.	МУРАТОВА	<i>[Signature]</i>	"
РАЗРАБ.	НИКИФОРОВ	<i>[Signature]</i>	"
ИСПОЛН.	НИКИФОРОВ	<i>[Signature]</i>	"
Н.КОНТР.	Бунич	<i>[Signature]</i>	"

1.125 КЛ-2 2-2.1 06

ПРОСТРАНСТВЕННЫЕ КАРКАСЫ  
ПК-29, ПК-30.

Стдия	Лист	Листов
Р		1

ЛЕННИИПРОСЕКТ  
ОКУ







Формат	Зона	Поз.	Обозначение	Наименование	Кол. на исполнение 1.125 КЛ-2 2-2.1 07																	Примечание
					09	10	11	12	13	14	15	16	17									
				ГОСТ 5781 - 82																	Масса поз. кг	
A3		1	1.125 КЛ-2 2-2.1 07	∅36 A III l=6080	1																48,57	
A3		2		∅36 A III l=5930	1																47,38	
A3		3		∅25 A III l=6080	1																23,35	
A3		4		∅14 A III l=580	31			30			29										0,70	
A3		1		∅32 A III l=6080		1															38,36	
A3		2		∅25 A III l=5930		1															22,77	
A3		3		∅14 A III l=6080		1															7,34	
A3		4		∅12 A III l=580		31		30			29										0,52	
A3		1		∅36 A III l=5930			2	1													47,38	
A3		2		∅36 A III l=5780			1	1													46,18	
A3		3		∅14 A III l=580			38			37			37								0,70	
A3		3		∅25 A III l=5930				1													22,77	
A3		1		∅32 A III l=5930					1												37,42	
A3		2		∅25 A III l=5780					1												22,20	
A3		3		∅14 A III l=5930					1												7,16	
A3		1		∅36 A III l=5630						2	1										44,98	
A3		2		∅36 A III l=5480						1	1										43,78	
A3		3		∅25 A III l=5630							1										21,62	
A3		1		∅32 A III l=5630																1	35,53	
A3		2		∅25 A III l=5480																1	21,04	
A3		3		∅14 A III l=5630																1	6,80	
A3		1		∅36 A III l=5480																2	43,78	
A3		2		∅36 A III l=5330																1	42,58	

Имя № подл. | Подпись и дата | Взам. №

Формат	Зона	Поз.	Обозначение	Наименование	Коп. на исполнение 1.125 КЛ-2 2-2.1 07																Примечание
					18	19	20	21	22	23	24										
				ГОСТ 5781-82																МАССА ПОЗ. КГ	
A3		1	1.125 КЛ-2 2-2.1 07	∅36 A III l=5480	1															43,78	
A3		2		∅36 A III l=5330	1															42,58	
A3		3		∅25 A III l=5480	1															21,04	
A3		4		∅14 A III l=580	29	27		27		26										0,70	
A3		1		∅36 A III l=5330		1														42,58	
A3		2		∅36 A III l=5180		1														41,38	
A3		3		∅25 A III l=5330		1														20,47	
A3		1		∅32 A III l=5330			1													33,63	
A3		2		∅25 A III l=5180			1													19,89	
A3		3		∅14 A III l=5330			1													6,44	
A3		4		∅12 A III l=580			27		27		26									0,52	
A3		1		∅36 A III l=5030				1												40,18	
A3		2		∅36 A III l=4880				1												38,99	
A3		3		∅25 A III l=5030				1												19,32	
A3		1		∅32 A III l=5030					1											31,74	
A3		2		∅25 A III l=4880					1											18,74	
A3		3		∅14 A III l=5030					1											6,08	
A3		1		∅36 A III l=4880						1										38,99	
A3		2		∅36 A III l=4730						1										37,79	
A3		3		∅25 A III l=4880						1										18,74	
A3		1		∅32 A III l=4880							1									30,80	
A3		2		∅25 A III l=4730							1									18,16	
A3		3		∅14 A III l=4880							1									5,90	

К-19

К-20

К-21

К-22

К-23

К-24

К-25

1.125 КЛ-2 2-2.1 07

Лист

3



Рис. 1



Рис. 2



Рис. 3

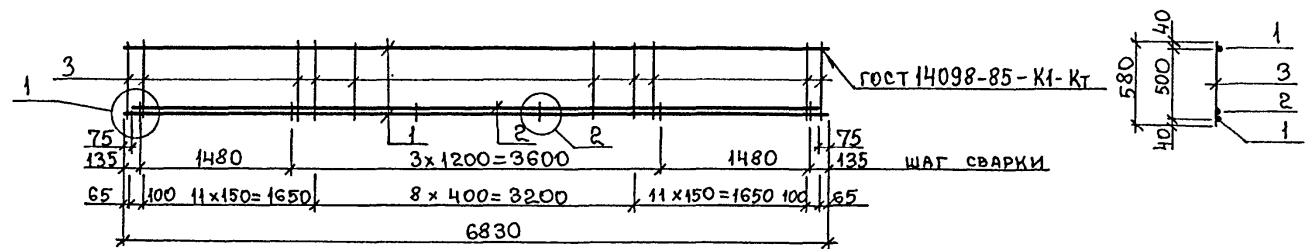

ОБОЗНАЧЕНИЕ	МАРКА	Рис.	МАССА КГ
1.125 КЛ-2 2-2.1 07 -	К-1	1	193,07
	01 К-2	2	134,59
	02 К-3	3	181,01

Изм.	№ уч.	Лист	№ докум	Дата	Подп.	Фамилия

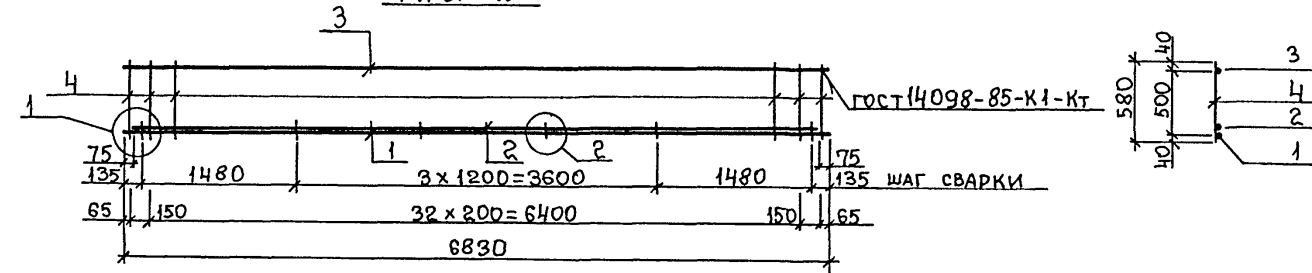
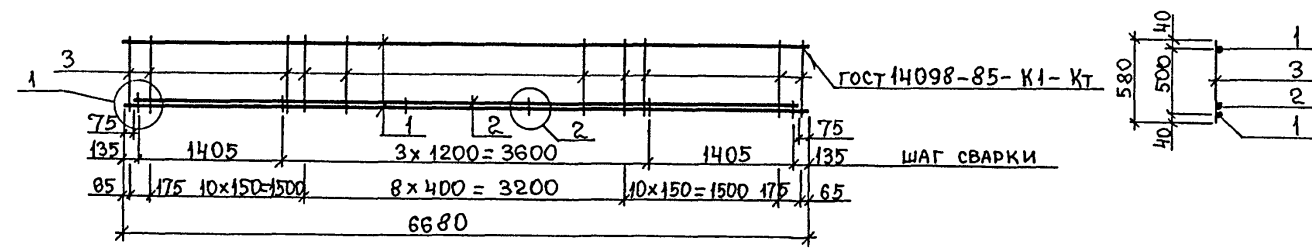
1.125 КЛ-2 2-2.1 07 СБ				
Нач. отд.	Бунич	06.90	КАРКАСЫ К-1 ÷ К-30. ОТДЕЛЬНЫЕ СТЕРЖНИ ОС-1, ОС-3, ОС-4. СБОРОЧНЫЙ ЧЕРТЕЖ.	
Гл. конст.	Бунич	"		
Рук. гр.	Иванова	"		
Провер.	Муратова	"		
Разраб.	Никифоров	"		
Исполн.	Никифоров	"	Лист 1	Листов 6
Н. контр.	Бунич	"	ЛЕННИПРОЕКТ ОКУ	

Формат 12

Согласовано

Изм. № подл. Подпись и дата. Взам. инв. №

Рис. 4



Рис. 5



Рис. 6

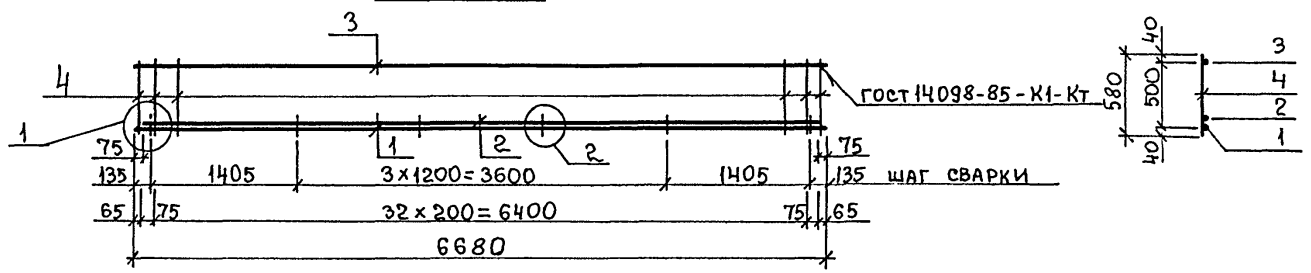

Рис. 7

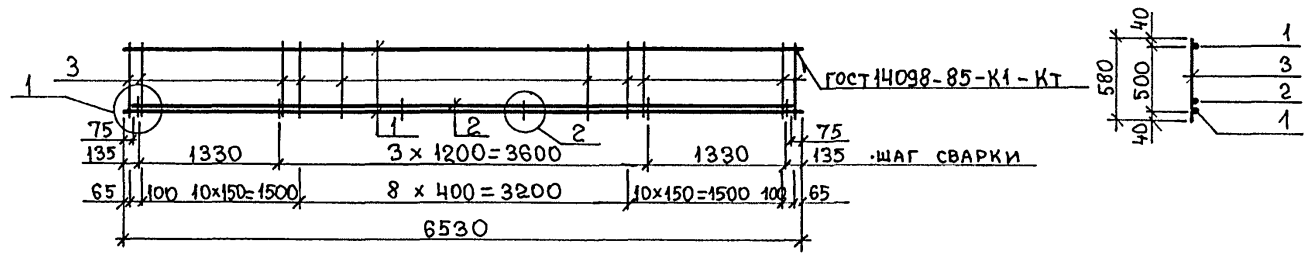

ОБОЗНАЧЕНИЕ	МАРКА	Рис.	МАССА КГ
1.125 КЛ-2 2-2.1 07 03	К-4	4	131,83
	04 К-5	5	177,02
	05 К-6	6	128,2
	06 К-7	7	177,51

Изм.	№ уз.	Лист	№ докум.	Дата	Подп.	Фамилия

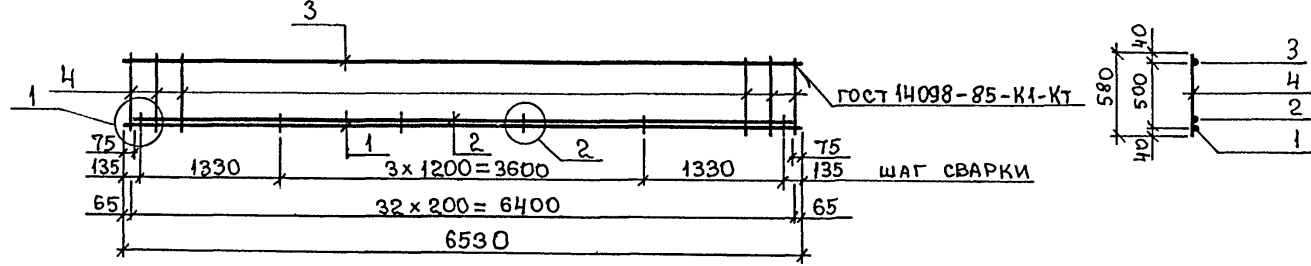
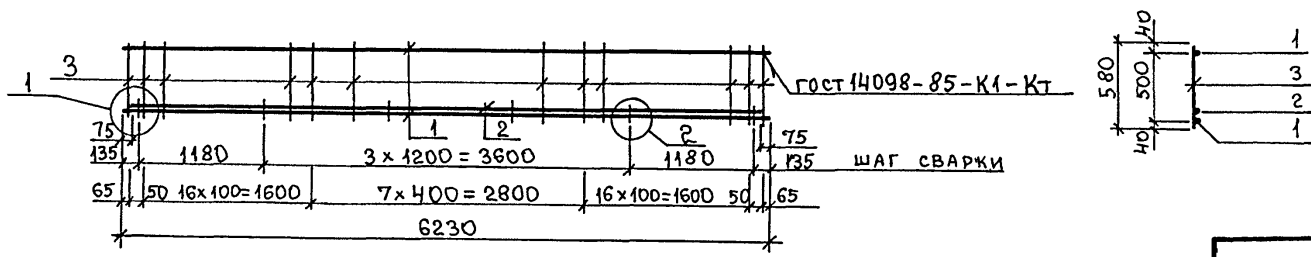
1.125	КЛ-2	2-2.1	07СБ	Лист
				2

Формат А2

Имя, № подл. | Подпись и дата | Взам. инв. №

Рис. 8



Рис. 9



Рис. 10

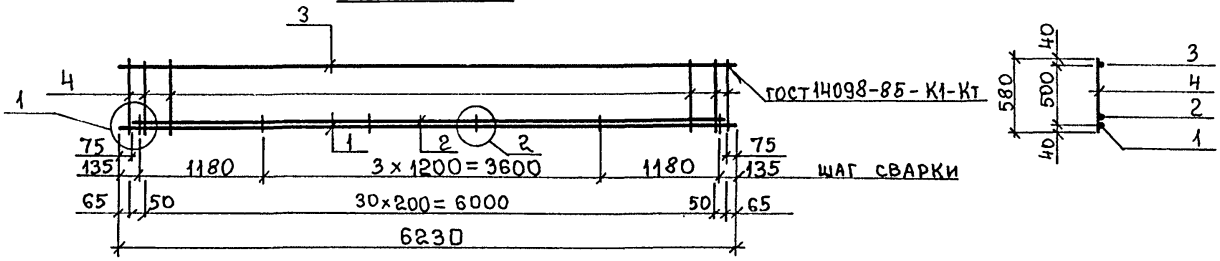

Рис. 11

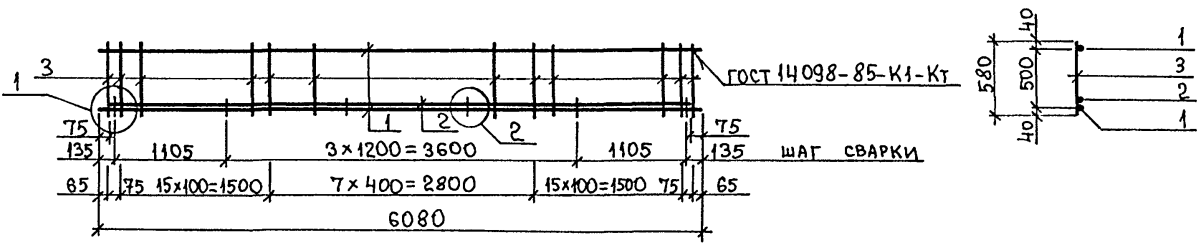

ОБОЗНАЧЕНИЕ	МАРКА	Рис.	МАССА КГ
1.125 КЛ-2 2-2.1 07 07	К-8	8	123,03
	08 К-9	9	172,52
	09 К-10	10	141,0
	10 К-11	10	84,59
	11 К-12	11	167,54

Имя, № подл. Подпись и дата. Взам.инв.№

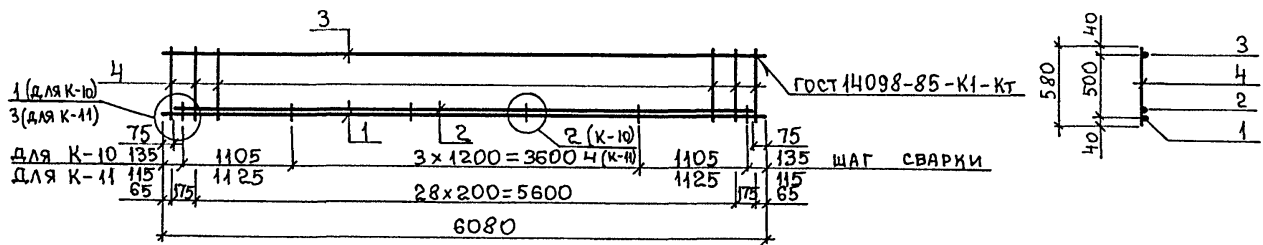
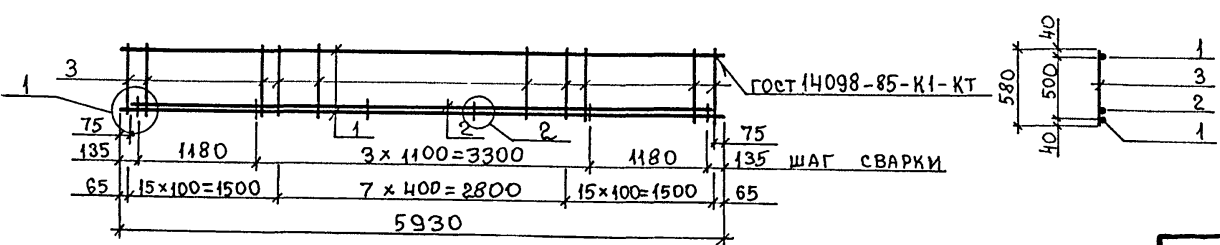
Имя	№ уч.	Лист	№ докум.	Дата	Подп.	Фамилия

1.125 КЛ-2 2-2.1 07 СБ Лист 3



Рис. 12



Рис. 13



Рис. 14

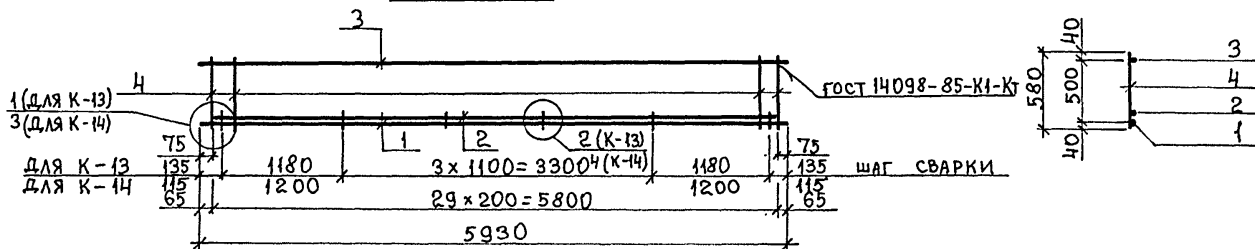

Рис. 15

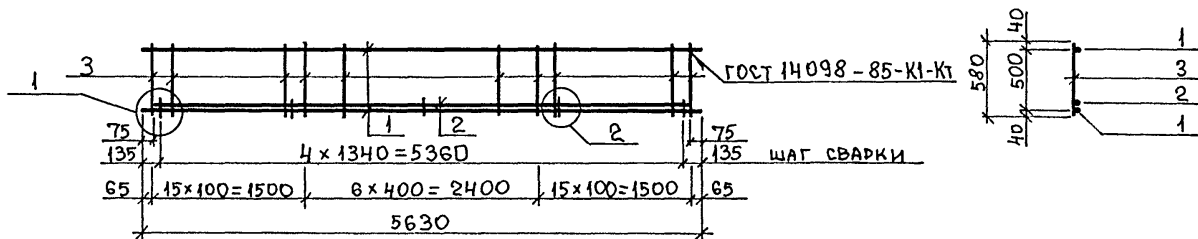

ОБОЗНАЧЕНИЕ	МАРКА	Рис.	МАССА КГ
1.125 КЛ-2 2-2.1 07.12	К-13	12	137,33
	13 К-14	12	82,38
	14 К-15	13	159,64
	15 К-16	14	130,68
	16 К-17	14	78,45
	17 К-18	15	156,04

Имя, № подл. Подпись и дата Взам.инв. №

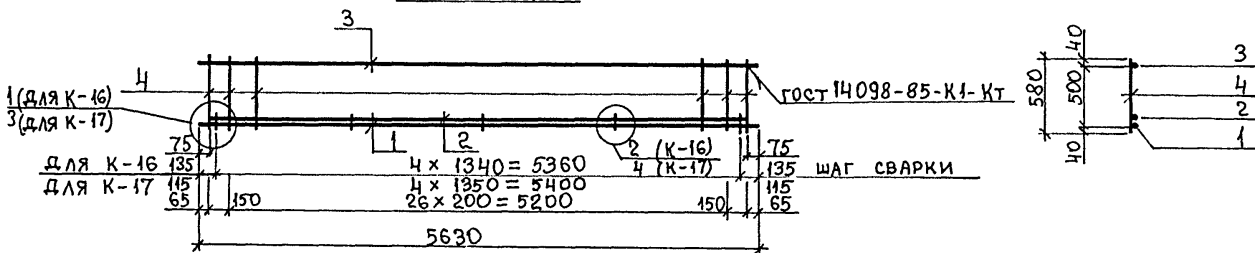
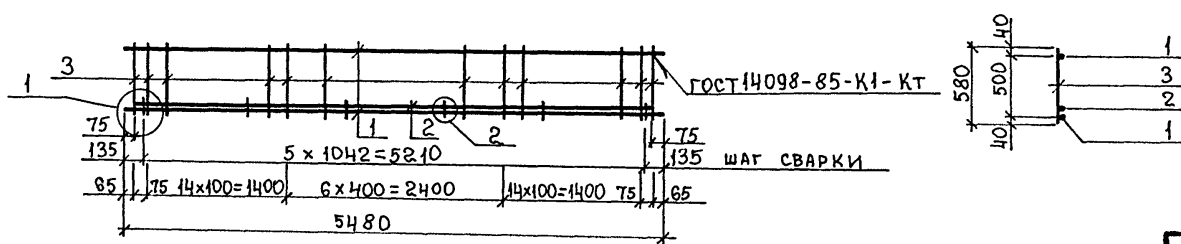
Имя	№ уч.	Лист	№ докум.	Дата	Подп.	Фамилия

1.125 КЛ-2 2-2.1 07.12 4

Рис. 16



Рис. 17



Рис. 18

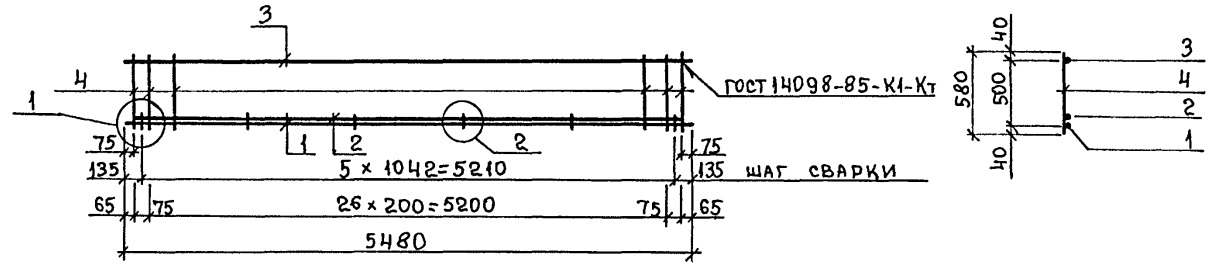

Рис. 19

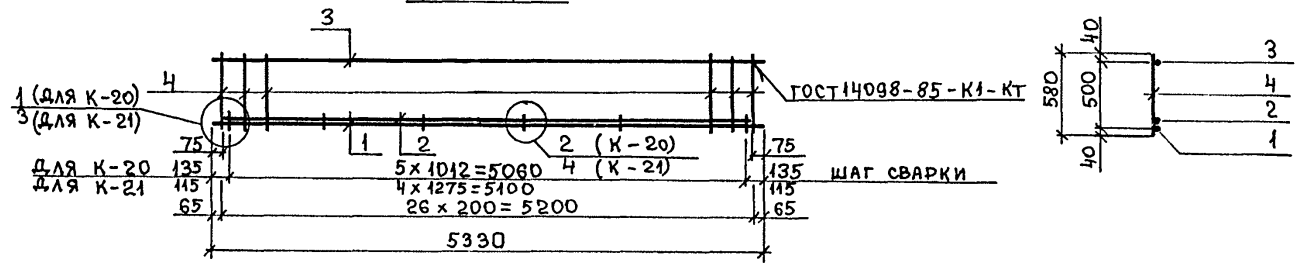

ОБОЗНАЧЕНИЕ	МАРКА	Рис.	МАССА КГ
1.125 КЛ-2 2-2.1 07 18	К-19	16	127,7
	19 К-20	17	123,33
	20 К-21	17	74
	21 К-22	18	117,39
	22 К-23	18	70,6
	23 К-24	19	113,72
	24 К-25	19	68,38

Изм.	№ уч.	Лист	№ докум	Дата	Подп.	Фамилия

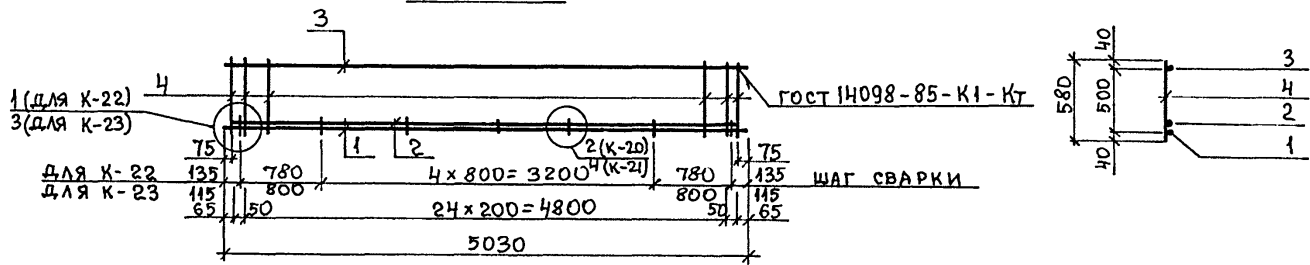
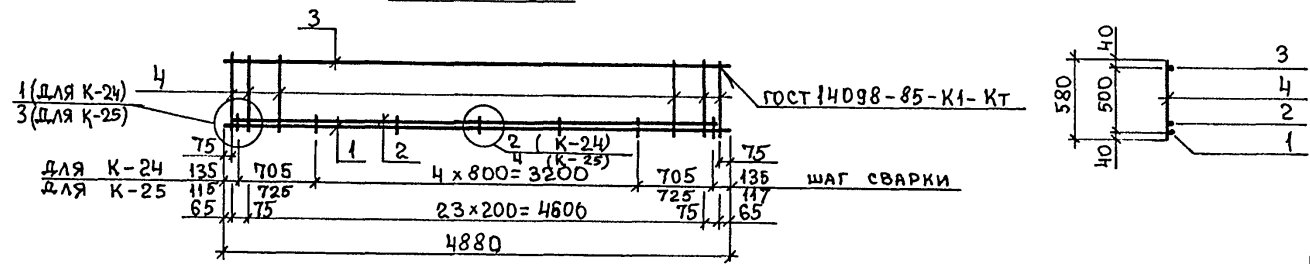
1.125 КЛ-2 2-2.1 07 СБ 5

Формат А2

Имя, № подл. Подпись и дата Взам. инв. №

Рис. 20



Рис. 21



Рис. 22

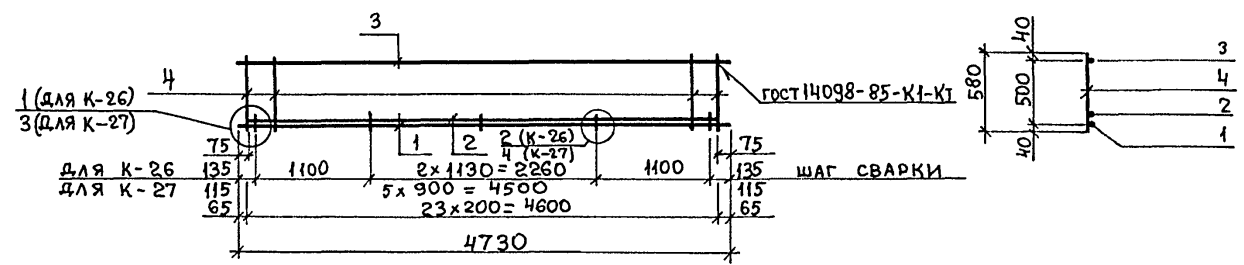

Рис. 23

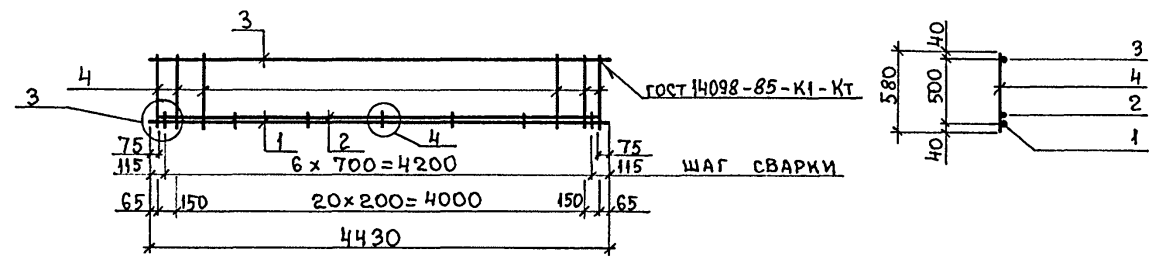

ОБОЗНАЧЕНИЕ	МАРКА	Рис.	МАССА КГ
1.125 КЛ-2 2-2.1 0725	К-26	20	96,89
	26 К-27	20	65,63
	27 К-28	21	61,7
	28 К-29	22	59,99
	29 К-30	23	48,27
	30 ОС-1	-	0,26
	31 ОС-3	-	0,23
	32 ОС-4	-	0,17

Имя, № погр. Подпись и дата Взам.инв.№

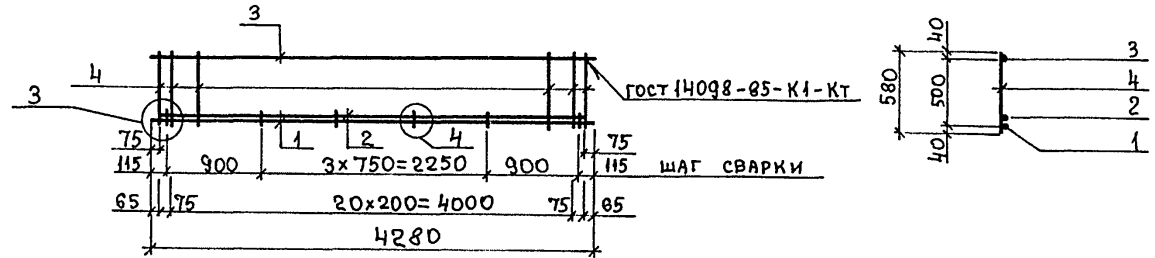
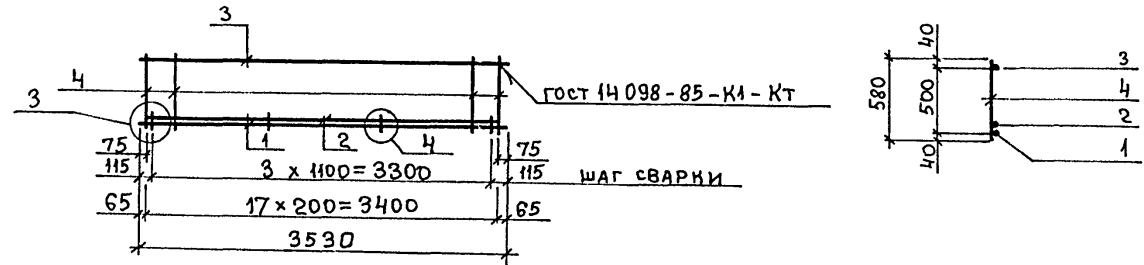
Изм.	№ узг.	Лист	№ докум.	Дата	Подп.	Фамилия

1.125	КЛ-2	2-2.1	07 СБ	Лист
				6

Формат А2

ДЕТАЛЬ А

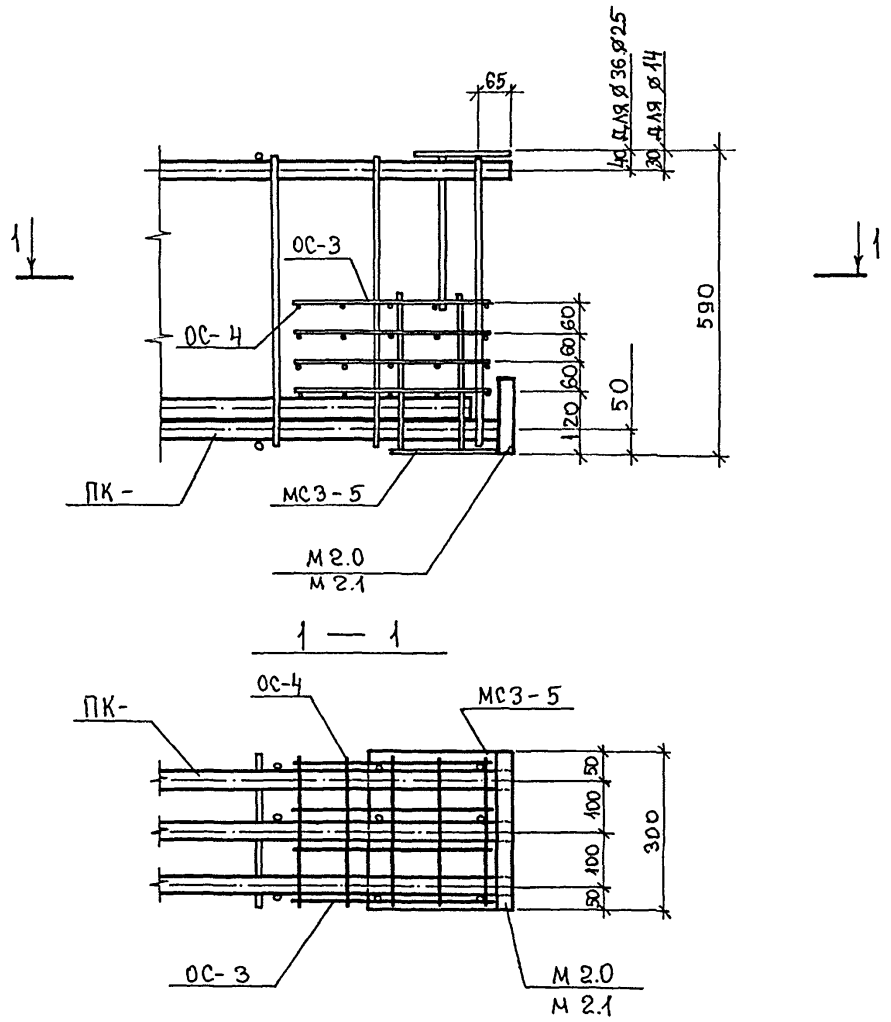

Согласовано

Име.№ подл.	Подпись и дата	Взам.име.№

Нач.отд.	Буннич	<i>[Signature]</i>	06.90	1.125	КЛ-2	2-2.1	08
Гл. конст.	Буннич	<i>[Signature]</i>	"	ДЕТАЛЬ А.			
Рук. гр.	ИВАНОВА	<i>[Signature]</i>	"				
Провер.	МУРАТОВА	<i>[Signature]</i>	"				
Разработ.	НИКИФОРОВ	<i>[Signature]</i>	"				
Исполнил	НИКИФОРОВ	<i>[Signature]</i>	"				
Н.контр.	БУНИЧ	<i>[Signature]</i>	"				
Стадия	Р	Лист	1	ЛЕННИИПРОЕКТ ОКУ			

Формат 12

П1, П2, П3, П4

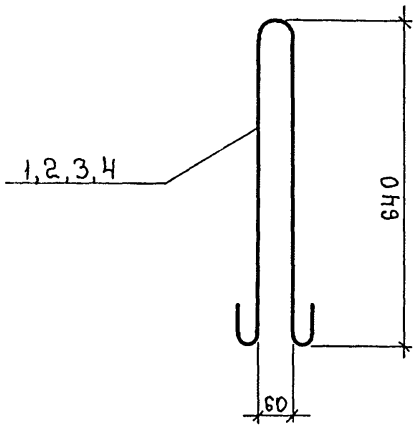

СПЕЦИФИКАЦИЯ СТАЛИ НА ИЗДЕЛИЕ								
МАРКА	ПОЗИЦИЯ	СЕЧЕНИЕ	КЛАСС МАРКА СТАЛИ	ДЛИНА	КОЛИЧЕСТВО	МАССА		
						ПОЗИЦИИ	ВСЕГО	ИЗДЕЛ.
П1	1	∅16	АІ	1610	1	2,55	2,55	2,55
П2	2	∅14	АІ	1610	1	1,95	1,95	1,95
П3	3	∅12	АІ	1610	1	1,43	1,43	1,43
П4	4	∅10	АІ	1610	1	1,00	1,00	1,00
М2.0	5	30x150	ВСт 3п2	300	1	10,6	10,6	10,6
М2.1	6	30x100	ВСт 3п2	300	1	7,06	7,06	7,06

Поз. 5

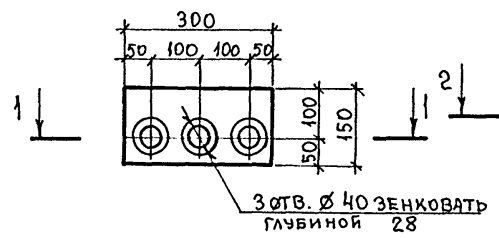

1-1



Поз. 6

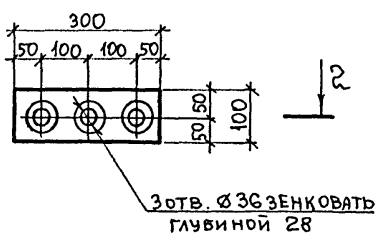

2-2

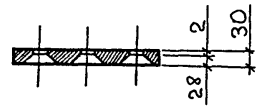

Изм.	№ уч.	Лист	№ докум.	Дата	Подп.	Фамилия

1.125	КЛ-2	2-2.1	09
НАЧ. ОД.	БУНИЧ	06.90	ПЕТЛИ П1, П2, П3, П4. ЗАКЛАДНЫЕ ДЕТАЛИ М2.0, М2.1.
ГЛ. КОНСТ.	БУНИЧ	"	
РУК. ГР.	ИВАНОВА	"	
ПРОВЕР.	МУРАТОВА	"	
РАЗРАБ.	НИКИФОРОВ	"	
ИСПОЛН.	НИКИФОРОВ	"	
Н. КОНТР.	БУНИЧ	"	Стадия: Р Масса: см. ТАБЛ. Масштаб: — Лист: Листов 1 ЛЕННИИПРОЕКТ ОКУ

Формат 12

Согласовано

Взам. инв. №

Подпись и дата

Инв. № подл.

Согласовано

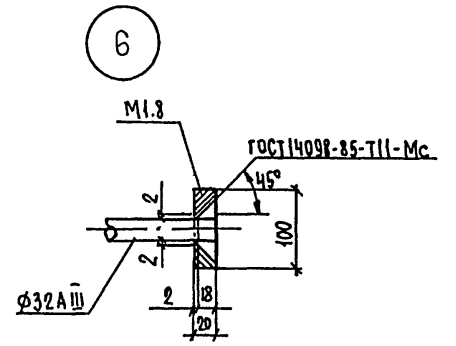
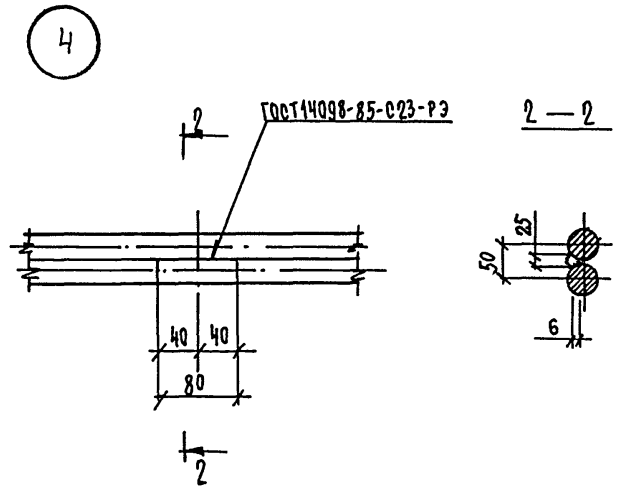
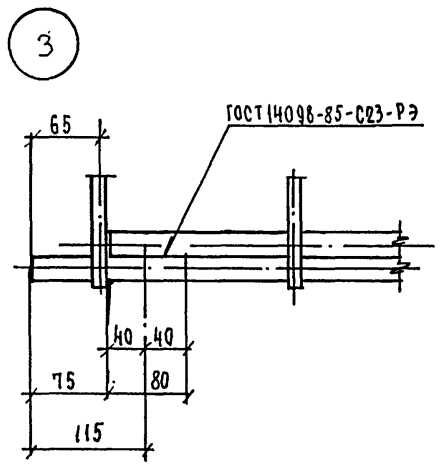
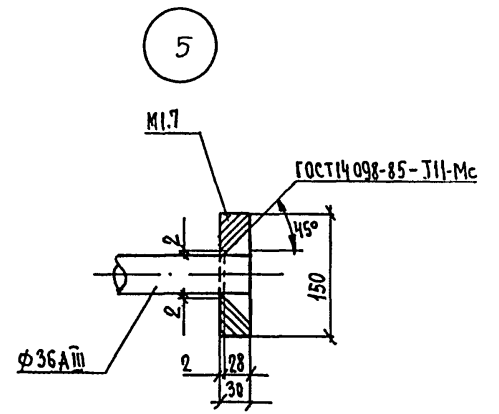
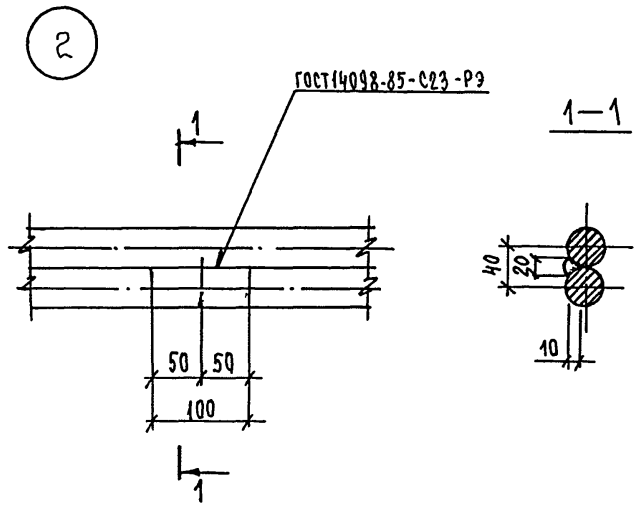
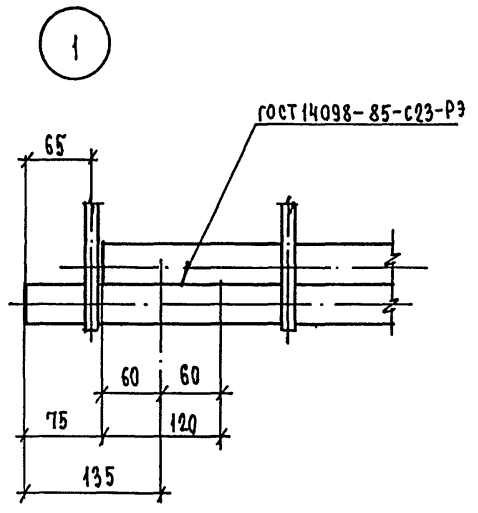

Имя, № подл., Подпись и дата, Взам. инв. №

Нач. отд.	Бунич	<i>[Signature]</i>	06.90	1.125	КЛ-2	2-2.1	□
Гл. конст.	Бунич	<i>[Signature]</i>	"				
Рук. гр.	Иванова	<i>[Signature]</i>	"				
Провер.	Муратова	<i>[Signature]</i>	"				
Разработ.	Никифоров	<i>[Signature]</i>	"				
Исполнил	Муратова	<i>[Signature]</i>	"				
Н.контр.	Бунич	<i>[Signature]</i>	"				
				ДЕТАЛИ 1 ÷ 6			
				Стадия	Лист	Листов	
				Р		1	
				ЛЕННИИПРОЕКТ			
				ОКУ			