

**ТИПОВЫЕ ПРОЕКТНЫЕ РЕШЕНИЯ**

**310 - 5 - 05.86**

**ТИПОВЫЕ РЕШЕНИЯ  
ИГРОВЫХ ПЛОЩАДОК ДЛЯ ДЕТЕЙ  
СРЕДНЕГО ШКОЛЬНОГО ВОЗРАСТА**

**АЛЬБОМ III**

**ИЗДЕЛИЯ**

ТИПОВЫЕ ПРОЕКТНЫЕ РЕШЕНИЯ  
310 - 5 - 05.86

ТИПОВЫЕ РЕШЕНИЯ  
ИГРОВЫХ ПЛОЩАДОК ДЛЯ ДЕТЕЙ  
СРЕДНЕГО ШКОЛЬНОГО ВОЗРАСТА

АЛЬБОМ III  
ИЗДЕЛИЯ  
СОСТАВ ПРОЕКТА

АЛЬБОМ I. АРХИТЕКТУРНО-ПЛАНИРОВОЧНЫЕ РЕШЕНИЯ.  
АЛЬБОМ II. МАЛЫЕ ФОРМЫ АРХИТЕКТУРЫ.  
АЛЬБОМ III. ИЗДЕЛИЯ.  
АЛЬБОМ IV. ВЕДОМОСТИ ПОТРЕБНОСТИ В МАТЕРИАЛАХ  
АЛЬБОМ V. СМЕТЫ.

РАЗРАБОТАНЫ  
ЦНИИП ГРАДОСТРОИТЕЛЬСТВА

ГЛАВНЫЙ ИНЖЕНЕР ИНСТИТУТА *Максимов* МАКСИМОВ Ю.Н.  
ГЛАВНЫЙ ИНЖЕНЕР ПРОЕКТА *Алексеева* АЛЕКСЕЕВА Л.А.

УТВЕРЖДЕНЫ ГОСГРАЖДАНСТРОЕМ  
ПРИКАЗ № ЛВ-1-2077 от 8.07.83 г.

ВВЕДЕН В ДЕЙСТВИЕ ПРИКАЗ №146  
ОТ 15.02.86

21109-03

## СОДЕРЖАНИЕ

ОБОЗНАЧЕНИЕ	НАИМЕНОВАНИЕ	СТР.
310-5-05.86 00.00.000 ГТ	ТЕХНИЧЕСКИЕ ТРЕБОВАНИЯ	4
01.00.009	М 1	5
01.00.010	М 2, М 3	5
01.00.019	ПОЗИЦИЯ 94, 92 Стойка.	6
01.00.020	ПОЗИЦИЯ 93 ÷ 117. Стойка декоративная.	7
01.00.020 СБ	ПОЗИЦИЯ 93 ÷ 117. Сборочный чертеж.	8
01.00.030	ДЕТАЛЬ БАНКЕТКИ	9
01.00.033	БОЛТ СПЕЦИАЛЬНЫЙ ММ 1	9
01.01.010	ДЕРЕВЯННАЯ ПРОКЛАДКА ДП 1, ДП 2, ДП 3.	10
01.02.000	БАЛКА ПОЗ. 16, 17, 18. ПЕРЕМЫЧКА ПОЗ. 19, 20.	11
01.02.020	ДЕРЕВЯННАЯ ПРОКЛАДКА ДП 4	12
05.00.001	ПОЗИЦИЯ 1	12
01.03.000	ДЕКОРАТИВНАЯ УСТАНОВКА УД-1-1	13
01.03.000-01	ДЕКОРАТИВНАЯ УСТАНОВКА УД-2-1	14
01.03.000-02	ДЕКОРАТИВНАЯ УСТАНОВКА УД-3-1	15
01.03.002	ЩА-1, ЩА-2, ЩА-3. ШАБЛОН.	16
01.03.002	ЭД-1 ÷ ЭД-6. ШАБЛОН.	17
01.03.005	ЭД-7, ЭД-8. ШАБЛОН.	18
01.03.007	ЭД-9 ÷ ЭД-11. ШАБЛОН.	19
01.04.001	СТОЛБ ДЕКОРАТИВНЫЙ СД	20

ОБОЗНАЧЕНИЕ	НАИМЕНОВАНИЕ	СТР.
310-5-05.86 01.04.002	ПЕРЕКЛАДИНА КАЧЕЛЕЙ ПК	20
01.04.005	КРЕПЕЖНЫЙ ЭЛЕМЕНТ ММ 3	21
01.04.006	МЕТАЛЛИЧЕСКОЕ ИЗДЕЛИЕ ММ 4, ММ 5.	21
02.00.019	ПОЗИЦИЯ 94, 92, 94, 97 ÷ 100, 102, 103, 109 ÷ 111, 113 ÷ 117.	22
02.00.020	ПОЗИЦИЯ 93, 95, 96, 101, 104 ÷ 107	23
02.03.000	ДЕКОРАТИВНАЯ УСТАНОВКА УД-1-2.	24
02.04.000	ДЕКОРАТИВНАЯ УСТАНОВКА УД-2-2.	25
02.04.001	ЭД-1 ÷ ЭД-8	26
02.04.007	ЭД-9 ÷ ЭД-11	27
02.04.012	ЭД-12, ЭД-13	28
02.04.014	ЭД-14, ЭД-15	29
02.05.000	ДЕКОРАТИВНАЯ УСТАНОВКА УД-3-2	30
02.05.001	ЭД-1 ÷ ЭД-5., ЭД-7	31
02.05.006	ЭД-6, ЭД-8, ЭД-9.	32
03.00.002	БАЛКА	33
03.00.017	СТОЙКА	33
03.00.005	БАЛКА	34
03.00.018	СТОЙКА	34
03.00.008	БАЛКА	35

МБ 608 VII

Т.Л.Р. 310-5-05.86

Шифр № табл. 1. Обозначение и латинские буквы в скобках

## СОДЕРЖАНИЕ (ПРОДОЛЖЕНИЕ)

ОБОЗНАЧЕНИЕ	НАИМЕНОВАНИЕ	Стр.
310-5-05.86 02.03.010	ЭЛЕМЕНТ ДЕКОРАТИВНЫЙ ЭД-9,10,11	35
03.00.007	БАЛКА 35Г	36
03.00.008	БАЛКА 38Г	36
03.00.011	БАЛКА 42Г	37
03.00.012	БАЛКА 43Г	37
03.00.014	БАЛКА 45Г	38
03.00.024	СТОЙКА ОГРАЖДЕНИЯ	38
03.00.015	СТОЙКА	39
03.00.019	СТОЙКА	40
03.00.020	СТОЙКА	41
03.00.004	БАЛКА	41
03.00.021	СТОЙКА 131 <sup>в</sup>	42
03.00.022	СТОЙКА 132 <sup>в</sup>	42
03.00.023	СТОЙКА 133 <sup>в</sup>	43
03.00.013	БАЛКА 44Г	43
03.00.025	БОЛТ СПЕЦИАЛЬНЫЙ	44
03.00.029	АНКЕР А1	45
03.00.026	УГОЛОК	45
03.00.028	УГОЛОК	46
03.02.002	ДЕТАЛЬ 2	46

ОБОЗНАЧЕНИЕ	НАИМЕНОВАНИЕ	Стр.
310-5-05.86 03.01.000	ЛЕСТНИЦА А1	47
03.03.000	ЭЛЕМЕНТ КАЧЕЛЕЙ ЭК-2	47
03.01.000 СБ	ЛЕСТНИЦА А1 СБОРОЧНЫЙ ЧЕРТЕЖ	48
03.01.001	ЭЛЕМЕНТ 1	49
03.01.002	ЭЛЕМЕНТ 2	49
03.02.000	ЭЛЕМЕНТ КАЧЕЛЕЙ ЭК-1	50
03.03.000 СБ	ЭЛЕМЕНТ КАЧЕЛЕЙ ЭК-2 СБОРОЧНЫЙ ЧЕРТЕЖ	50

Альбом III

Т.П.Р. 310-5-05.86

Лист № 0001 / ПОЯСНИТЕЛЬ И ДИТА / ВЗНМ ЧИВ № 0

ДЕРЕВЯННЫЕ ИЗДЕЛИЯ И ДЕТАЛИ МАЛЫХ АРХИТЕКТУРНЫХ ФОРМ СЛЕДУЕТ ИЗГОТАВЛИВАТЬ ИЗ ДРЕВЕСИНЫ ХВОЙНЫХ ПОРОД 1, 2 и 3<sup>го</sup> СОРТА, УДОВЛЕТВОРЯЮЩИХ ТРЕБОВАНИЯМ ГОСТ 8486-66 И ГОСТ 9463-72. ПРОЧНОСТЬ ДРЕВЕСИНЫ ДОЛЖНА БЫТЬ НЕ НИЖЕ НОРМАТИВНЫХ СОПРОТИВЛЕНИЙ, ПРИВЕДЕННЫХ В ПРИЛОЖЕНИИ 2 СНиП II-25-80. ВЛАЖНОСТЬ ИЗДЕЛИЙ ИЗ ДРЕВЕСИНЫ НЕ ДОЛЖНА ПРЕВЫШАТЬ 25%. ОТКЛОНЕНИЯ ОТ ГАБАРИТНЫХ РАЗМЕРОВ ИЗДЕЛИЙ НЕ ДОЛЖНЫ ПРЕВЫШАТЬ УСТАНОВЛЕННЫХ ДЛЯ 4<sup>го</sup> РЯДА СВОБОДНЫХ РАЗМЕРОВ ПО ГОСТ 6449.1-82, 6449.2-82, 6449.3-82, 6449.4-82, 6449.5-82. ШИРИНА ГОДИЧНЫХ СЛОЕВ В ДРЕВЕСИНЕ ДОЛЖНА БЫТЬ НЕ БОЛЕЕ 5 мм, А СОДЕРЖАНИЕ В НИХ ПОЗДНЕЙ ДРЕВЕСИНЫ — НЕ МЕНЕЕ 20%. НАЗЕМНЫЕ ПОВЕРХНОСТИ ИЗДЕЛИЙ ДОЛЖНЫ БЫТЬ ТЩАТЕЛЬНО ОСТРУГАНЫ, ОШКУРЕНЫ, ПРОПИТАНЫ НАТУРАЛЬНОЙ ГОРЯЧЕЙ ОЛИФОЙ И ПОКРЫТЫ ВОДОУСТОЙЧИВЫМ БЕСЦВЕТНЫМ ЛАКОКРАСОЧНЫМ ПОКРЫТИЕМ ГРУППЫ I ПО ГОСТ 9825-73. ШЕРОХОВАТОСТЬ ЛИЦЕВЫХ ПОВЕРХНОСТЕЙ ПОД ОТДЕЛКУ ДОЛЖНА БЫТЬ НЕ НИЖЕ 6 КЛАССА ПО ГОСТ 7016-82.

Для изделий декоративных установок следует применять бакелитированную фанеру марки ФБС по ГОСТ 11539-83. Влажность фанеры не должна превышать 15%. Изделия из фанеры покрываются водоустойчивым бесцветным лакокрасочным покрытием по ГОСТ 9825-73.

Каждое изделие должно быть промаркировано — в нижней части или торце элемента масляной краской наносится марка. Например — 44<sup>Г</sup>, 125<sup>В</sup>, СД и т.д.

Транспортирование изделий и деталей должно производиться в условиях, исключающих возможность загрязнения и механических повреждений.

ПОВЕРХНОСТИ МЕТАЛЛИЧЕСКИХ ИЗДЕЛИЙ И ДЕТАЛЕЙ МАЛЫХ АРХИТЕКТУРНЫХ ФОРМ ДОЛЖНЫ СООТВЕТСТВОВАТЬ ГОСТ 2.309-73. СВОБОДНЫЕ РАЗМЕРЫ ДОЛЖНЫ СООТВЕТСТВОВАТЬ 8<sup>МУ</sup> КЛАССУ ТОЧНОСТИ. ШВЫ СВАРНЫХ СОЕДИНЕНИЙ ДОЛЖНЫ ОТВЕЧАТЬ ТРЕБОВАНИЯМ ГОСТ 5264-80. КАЧЕСТВО СВАРНЫХ СОЕДИНЕНИЙ ПРОВЕРЯЕТСЯ В СООТВЕТСТВИИ С ГОСТ 3242-79. ОКРАСКА ПОВЕРХНОСТЕЙ МЕТАЛЛИЧЕСКИХ ИЗДЕЛИЙ ДОЛЖНА ПРОИЗВОДИТЬСЯ НИПРО-ЭМАЛЬЮ ИЛИ МАСЛЯНОЙ КРАСКОЙ ЗА 2 РАЗА ПО ЧИСТОЙ, ВЫСУШЕННОЙ ЗАГРУНТОВАННОЙ ПОВЕРХНОСТИ. ОТКЛОНЕНИЯ В РАЗМЕРАХ ДЕТАЛЕЙ И КАЧЕСТВО ОБРАБОТКИ КРОМОК И ТОРЦОВ ЭЛЕМЕНТА, А ТАКЖЕ КАЧЕСТВО СВАРНЫХ СОЕДИНЕНИЙ ДОЛЖНЫ ОТВЕЧАТЬ ТРЕБОВАНИЯМ ГОСТ 10922-75 С УЧЕТОМ ОТРИЦАТЕЛЬНЫХ ОТКЛОНЕНИЙ ОТ НОМИНАЛЬНОГО РАЗМЕРА.

МЕЛОКОРАЗМЕРНЫЕ МЕТАЛЛИЧЕСКИЕ ДЕТАЛИ ДОЛЖНЫ БЫТЬ УЛОЖЕНЫ В ДЕРЕВЯННЫЕ ЯЩИКИ ПО ГОСТ 15841-77 И ПО ГОСТ 16511-77. МАССА ЯЩИКОВ НЕ ДОЛЖНА ПРЕВЫШАТЬ 50 КГ.

Для клееных фанерных декоративных установок следует применять клеи резорциновые и фенольно-резорциновые (ФР-12, ТУ6-05-1748-75, ФРФ-50, ТУ6-05-281-14-77).

		310-5-05.86		00.00.000 ТТ	
И. КОНТР.	АЛЕКСЕЕВА	<i>А</i>		СТАИЯ	ЛИСТ
ЗАМ. ЗАВ. ОТД.	ЖЕЛЕЗНЯК	<i>Ж</i>		Р	1
ГЛАВ. КОНСТР.	ЖЕЛЕЗНЯК	<i>Ж</i>			
ГИП	АЛЕКСЕЕВА	<i>А</i>			
РУК. ГРАФ.	ГОРЕАК	<i>Г</i>			
			ТЕХНИЧЕСКИЕ ТРЕБОВАНИЯ		
			МИНИСТЕРСТВО СТРОИТЕЛЬСТВА		

III АЛЬБОМ

310-5-05.86

ИМП. № РЕШЕНИЯ

№ ПОДА. ПОДАРИС. И ДАВА. ВЛАДЕН. ИМЯ

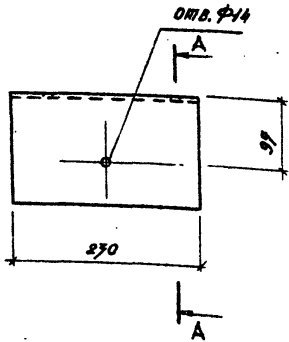
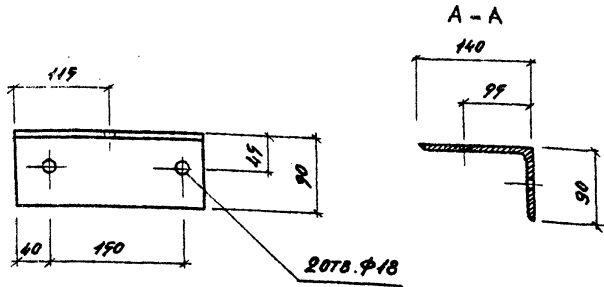

310-5-05.86 01.00.009			
М 1	СТАЛЬ	МАССА	НАЧИСЛАС
	Р	3,24	1,5
	АНСМ		АНСМОВ 1
УГОДАК 5-90-140-8 ГОСТ 8510-92			
СТ. 2СН ГОСТ 555-79			
ЦННННПРАОСТРОИТЕЛЬСТВА			
КОПИРОВАЛ: [Signature]			
ФОРМАТ А4			

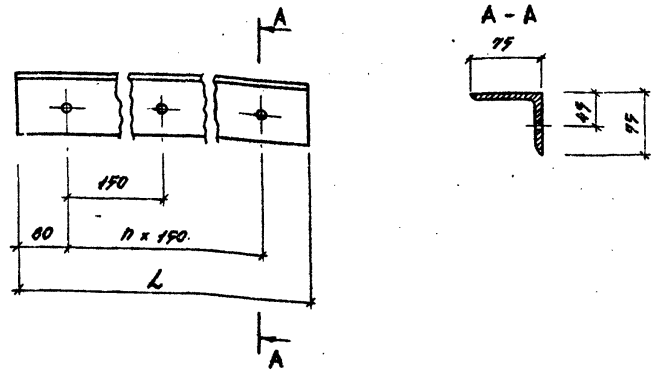

ОБОЗНАЧЕНИЕ	МАРКА	L, мм	n	МАССА, кг
01.00.010	М2	420	2	2,90
-01	М3	970	7	7,91

310-5-05.86 01.00.010			
М 2, М 3.	СТАЛЬ	МАССА	НАЧИСЛАС
	Р	см. табл.	
	АНСМ		АНСМОВ 3
УГОДАК 5-95-75-6 ГОСТ 8509-92			
СТ. 2СН ГОСТ 555-79			
ЦННННПРАОСТРОИТЕЛЬСТВА			
КОПИРОВАЛ: [Signature]			
ФОРМАТ А4			

Т.П.Р. 310-5-05.86 ЛЕСОМ

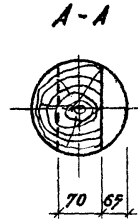
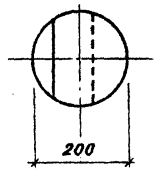
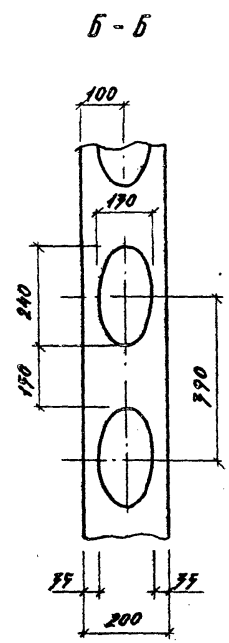
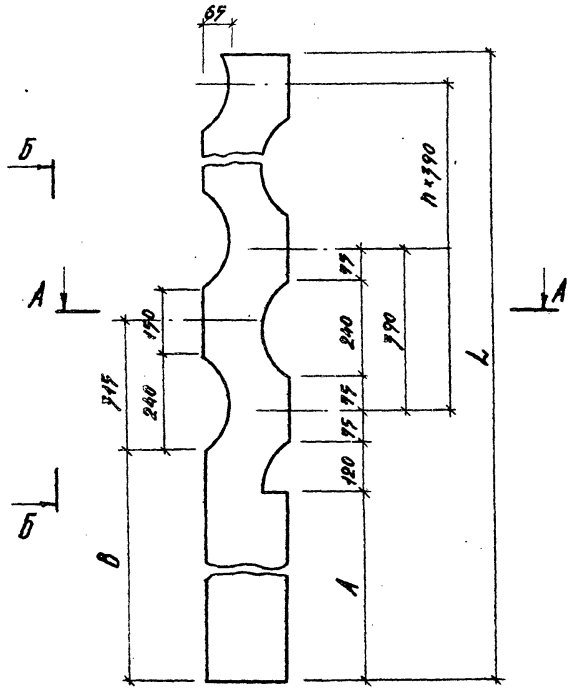

ОБОЗНАЧЕНИЕ	ПОР.	РАЗМЕРЫ, ММ			МАССА, КГ
		L	A	B	
310-5-05.86 01.00.019	91	2900	700	800	49,50
-01	92	3650	1100	1200	59,30

ШЛО № ПОДА ПОДПИСЬ И АИДТ БЕЛАНЖИЛ.П.

				310-5-05.86 01.00.019	
				СТАЛЬ МАССА НАСЧТАБ	
				Р СМ	
				МАБА	
				ЛНСТ ЛНСТОВ 1	
БАН ЗАВОДА ПАРЫШИНКОВ И КОНТР АЛЕКСЕЕВА Г.А. КОНСТА ЖЕЛЕЗНЯК УИП АЛЕКСЕЕВА РУК ТРАП. ГОРЕАИХ ПУКЕВИЧК ШИРНИК				ПОЗИЦИЯ 91, 92 СТОЙКА ЛЕСОМАТЕРИАЛЫ КРУГЛЫЕ, ХВОЙНЫХ ПОРОД. ГОСТ 9462-92	
				КОМПОНАТ: <i>Stel</i>	
				ФОРМАТ А3	

АМББОМ 22

Т.П.Р. 310-5-05.86

ИДНО П.Т.Р. 310-5-05.86

ОБОЗНАЧЕНИЕ	ПОЗ.	РНС.	РАЗМЕРЫ, ММ				П	МАССА, КГ
			L	A	B	α		
310-5-05.86 01.00.020	97	1	2400	1950	2000	100	1	21,20
-01	94	1	2550	1800	1850	100	2	22,90
-02	95	2	2750	1700	1850	—	2	24,33
-03	96	1	2950	2100	2150	100	2	26,11
-04	97	2	3450	2000	1850	—	4	31,10
-05	98	1	2600	1500	1550	100	3	23,40
-06	99	1	2100	700	800	150	4	18,90
-07	100	1	1700	700	800	150	2	15,30
-08	101	1	3250	2250	2000	100	2	28,76
-09	102	1	4700	2950	2700	100	4	38,70
-10	103	1	4900	3550	3300	100	4	44,10
-11	104	1	1800	700	750	100	3	15,33
-12	105	1	2350	1150	1200	100	3	20,80
-13	106	1	3400	2200	2250	100	3	30,09
-14	107	1	3850	2650	2700	100	3	34,07
-15	108	1	4500	3100	3150	100	3	38,06
-16	109	1	4900	4100	4200	150	12	44,10
-17	110	1	3300	1100	1200	150	6	29,70

7

ОБОЗНАЧЕНИЕ	ПОЗ.	РНС.	РАЗМЕРЫ, ММ				П	МАССА, КГ
			L	A	B	α		
310-5-05.86 01.00.020-18	111	1	2800	1100	1200	150	5	25,00
-19	112	1	4600	3250	3300	150	4	40,71
-20	113	1	2200	500	550	150	5	19,80
-21	114	1	4500	1700	1750	100	10	40,50
-22	115	1	3700	1700	1750	100	7	33,70
-23	116	1	1500	700	750	100	2	13,50
-24	117	1	1950	700	750	170	3	17,96
-25	78	1	2050	1100	1200	150	2	11,50
-26	129	1	800	300	400	150	1	4,5

		310-5-05.86 01.00.020	
СТАЛЬ	МАССА	МАШИНА	
Р	СН.		
МАССА			
Лист 2	Листов 2		
ПОЗИЦИЯ 97-117			
СТОЙКА ДЕКОРАТИВНАЯ			
ЛЕСОМАТЕРИАЛЫ КРУГЛЫЕ.			
ХВОЙНЫЕ ПОРОД			
ГОСТ 9462-72			

БАН ЗАВОДА ЯРОШИННИКОВ  
И. КОМТЯ АЛЕКСЕЕВА  
Г.А. КОМТЯ ЖЕЛЕЗНЯК  
Т.П.Р. АЛЕКСЕЕВА  
ДУК ТРАКТОРНЫХ  
ДУК ТРАКТОРНЫХ

КОМПОНАТ

7824

КОМПАНИИ





Т.П.Р. 310-5-05.86 АЛБЕОН III

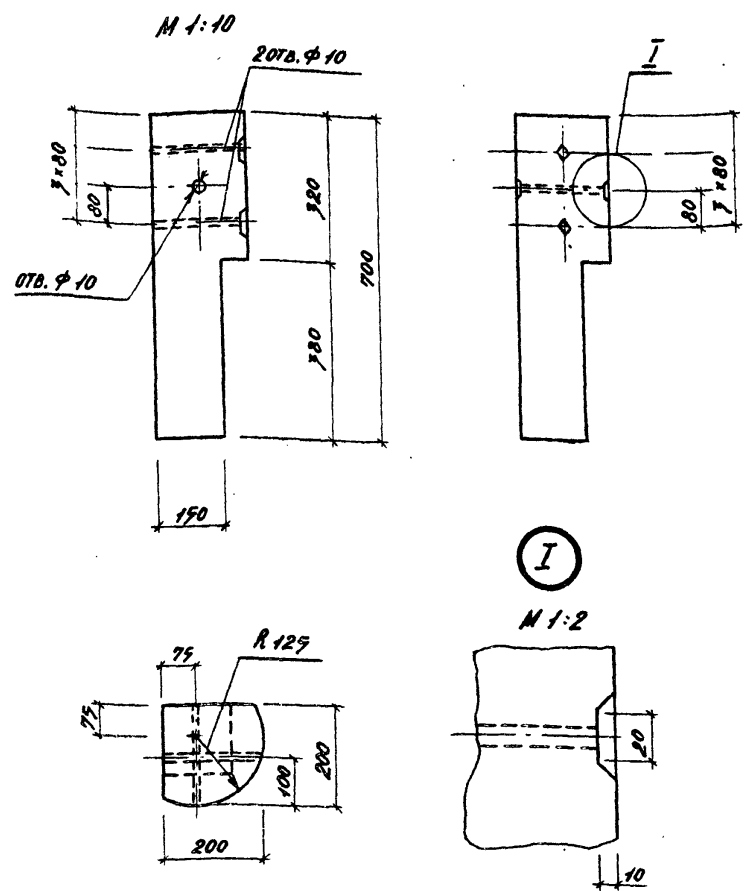

310-5-05.86 01.00.030

Имя и фамилия	Подпись и дата	Взят	Имя и фамилия	Подпись и дата	Взят
БАН ЗАВОДА	ПАРЫШИННОВА		БАН ЗАВОДА	ПАРЫШИННОВА	
И. КОНТР.	АЛЕКСЕЕВА		И. КОНТР.	АЛЕКСЕЕВА	
Т.А. КОНСТ.	ЖЕЛЕЗНЯК		Т.А. КОНСТ.	ЖЕЛЕЗНЯК	
Т.И.П.	АЛЕКСЕЕВА		Т.И.П.	АЛЕКСЕЕВА	
УК. ГР. АРХ.	ГОРЕАИК		УК. ГР. АРХ.	ГОРЕАИК	
УК. ГР. ИНЖ.	ШУРНИКОВ		УК. ГР. ИНЖ.	ШУРНИКОВ	
ДЕТАЛЬ БАНКЕТКИ			ДЕТАЛЬ БАНКЕТКИ		
ЛЕСОМАТЕРИАЛЫ КРУГЛЫЕ ХВОЙНЫЕ			ЛЕСОМАТЕРИАЛЫ КРУГЛЫЕ ХВОЙНЫЕ		
ПОРОДА ГОСТ 9463-78 Ф 250			ПОРОДА ГОСТ 9463-78 Ф 250		
ЦНИИИПГРАДОСТРОИТЕЛЬСТВА			ЦНИИИПГРАДОСТРОИТЕЛЬСТВА		
КОПИРОВАЛ			КОПИРОВАЛ		
ФОРМАТ А4			ФОРМАТ А4		

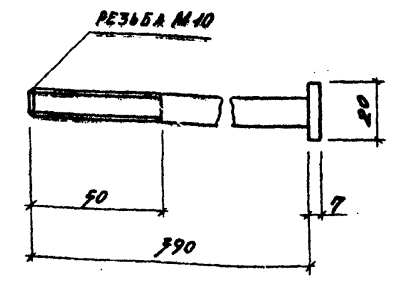

310-5-05.86 01.00.037

Имя и фамилия	Подпись и дата	Взят	Имя и фамилия	Подпись и дата	Взят
БАН ЗАВОДА	ПАРЫШИННОВА		БАН ЗАВОДА	ПАРЫШИННОВА	
И. КОНТР.	АЛЕКСЕЕВА		И. КОНТР.	АЛЕКСЕЕВА	
Т.А. КОНСТ.	ЖЕЛЕЗНЯК		Т.А. КОНСТ.	ЖЕЛЕЗНЯК	
Т.И.П.	АЛЕКСЕЕВА		Т.И.П.	АЛЕКСЕЕВА	
УК. ГР. АРХ.	ГОРЕАИК		УК. ГР. АРХ.	ГОРЕАИК	
УК. ГР. ИНЖ.	ШУРНИКОВ		УК. ГР. ИНЖ.	ШУРНИКОВ	
БОЛТ СПЕЦИАЛЬНЫЙ ММ 1			БОЛТ СПЕЦИАЛЬНЫЙ ММ 1		
Ф 10 А-1			Ф 10 А-1		
ГОСТ 5781-82			ГОСТ 5781-82		
ЦНИИИПГРАДОСТРОИТЕЛЬСТВА			ЦНИИИПГРАДОСТРОИТЕЛЬСТВА		
КОПИРОВАЛ			КОПИРОВАЛ		
ФОРМАТ А4			ФОРМАТ А4		

Т.П.Р. 310-5-05.86 АБСОМ III

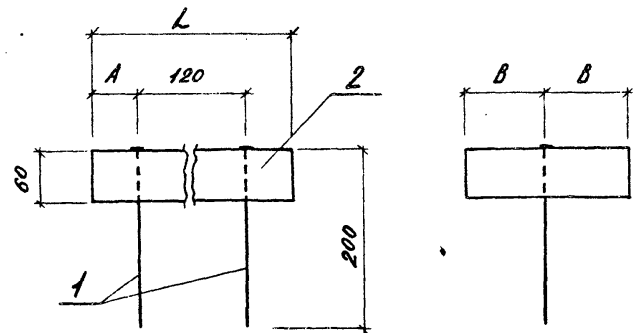

ОБОЗНАЧЕНИЕ	МАРКА	РАЗМЕРЫ, ММ			МАССА, КГ
		L	A	B	
310-5-05.86.01.01.010	АП 1	220	50	90	1,70
-01	АП 2	770	105	110	1,82
-02	АП 3	260	70	110	1,88

ФОРМАТ	ТОНА	ПОЗ.	ОБОЗНАЧЕНИЕ	НАИМЕНОВАНИЕ	КОЛ.	ПРИМЕР.
				<u>ДОКУМЕНТАЦИЯ</u>		
			310-5-05.86- 00.00.000 ТТ	ТЕХНИЧЕСКИЕ ТРЕБОВАНИЯ		
				<u>ДЕТАЛИ</u>		МАССА ЕД. КГ
Б4	1		01.01.011	Ф6 АІ ГОСТ 7731-82		
				ℓ=210	2	0,05
<u>ПЕРЕМЕННЫЕ ДАННЫЕ ДЛЯ ИСПОЛНЕНИЙ:</u>						
				01.01.010 (АП 1)		
Б4	2		01.01.012	ДОСКА 60x180 СОСНА СОРТ 2 ГОСТ 8486-66, ℓ=220	1	1,2
				01.01.010-01 (АП 2)		
Б4	2		01.01.012-01	ДОСКА 60x220 СОСНА СОРТ 2 ГОСТ 8486-66, ℓ=260	1	1,72
				01.01.010-02 (АП 3)		
Б4	2		01.01.012-02	ДОСКА 60x180 СОСНА СОРТ 2 ГОСТ 8486-66, ℓ=770	1	1,78

ИЗВ. № 7004. ПРАВИЛЬН. И ДАТА ВСТАВ. ИМ. К. А

310-5-05.86 01.01.010		
		СТАЛЬНАЯ МАССА
		МАШТАБ
		Д
		СМ. МАБ.
		ЛЕСО
		ЛЕСОВОД 1
		ЦНИИПГРАДОСТРОИТЕЛЬСТВА
ЗАМ. ЗАВОДА	ВАРЬШИНКОВ	
И. КОНТР.	АЛЕКСЕЕВА	
ГЛ. КОНСТР.	ЖЕЛЕЗНЯК	
У. И. П.	АЛЕКСЕЕВА	
У. И. Г. Р. Ф.	ГОРЕЛАНК	
У. И. Г. Р. И. П.	ШУРЯКО	

КОПИРОВАЛ: *М.Р.Г.* ФОРМАТ А7

Т.П.Р. 310-5-05.86 Албом III

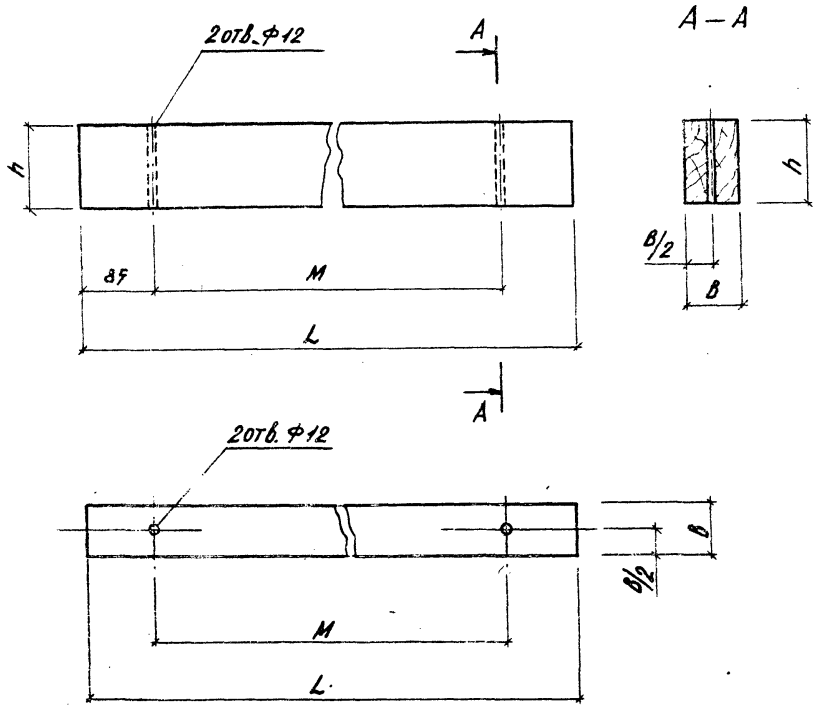

ОБОЗНАЧЕНИЕ	Поз.	РАЗМЕРЫ, мм				МАССА, кг
		L	B	h	M	
310-5-05.86 01.02.000	16	2000	100	200	1870	20,0
- 01	17	2880	100	200	2710	28,8
- 02	18	1850	100	200	1680	18,9
- 07	19	980	75	80	310	2,9
- 24	20	880	75	80	710	2,64

Лист № 10 из 10. Подпись и дата. Взам. инв. №

310-5-05.86 01.02.000					
ЗАКАЗЧИК И КОНТ. Д. КОСТЯ Г. П. РИТРАР. РИТРАР.	ЗАКАЗЧИК АЛЕКСЕЕВА ЖЕЛЕЗНЯК АЛЕКСЕЕВА ГОРЕЛКИ ШУРНОК	БЛАКА ПОЗ. 16, 17, 18. ПЕРЕМЫЧКА ПОЗ. 19, 20.	СТАДИА	МАССА	МАСШТАБ
			Р	СМ. ПЛАН.	
			ЛИСТ	ЛИСТОВ	
			ЦНИИПГрадостроительства		

КОПИРОВАЛ: *С.С.С.*      ФОРМАТ А3

Т.П.Р. 310-5-05.86 Массив III

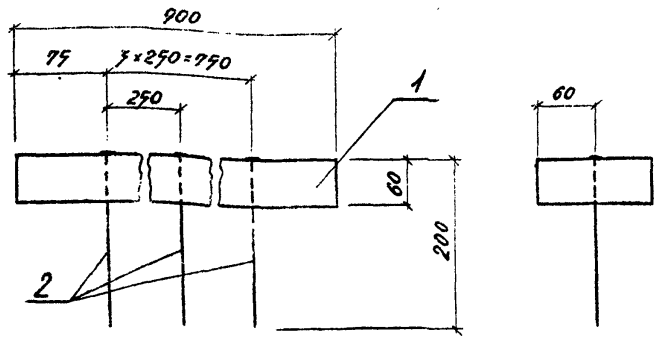

ФОРМАТ ЗОНА	ЛОЗ.	ОБОЗНАЧЕНИЕ	НАИМЕНОВАНИЕ	КОЛ.	ПРИМЕ- ЧАНИЕ
			<u>ДЕТАЛИ</u>		МАССА ЕД., КГ
Б4	1	310-5-05.86 01.01.021	ДОСКА 60x120 СОСНА СОРТ 2 ГОСТ 8486-66 l=900	1	7,24
Б4	2	01.01.022	Ф6А I ГОСТ 7781-82 l=210	4	0,07

310-5-05.86 01.01.020		
СТАДНЯ	МАССА	МАСШТАБ
р	3,44	
АНСТ	АНСТОВ 1	
ЦНИИПРАДОСТРОИТЕЛЬСТВА		

КОПИРОВАЛ: *Handwritten signature* ФОРМАТ А4

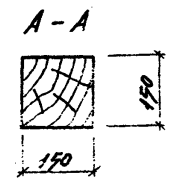
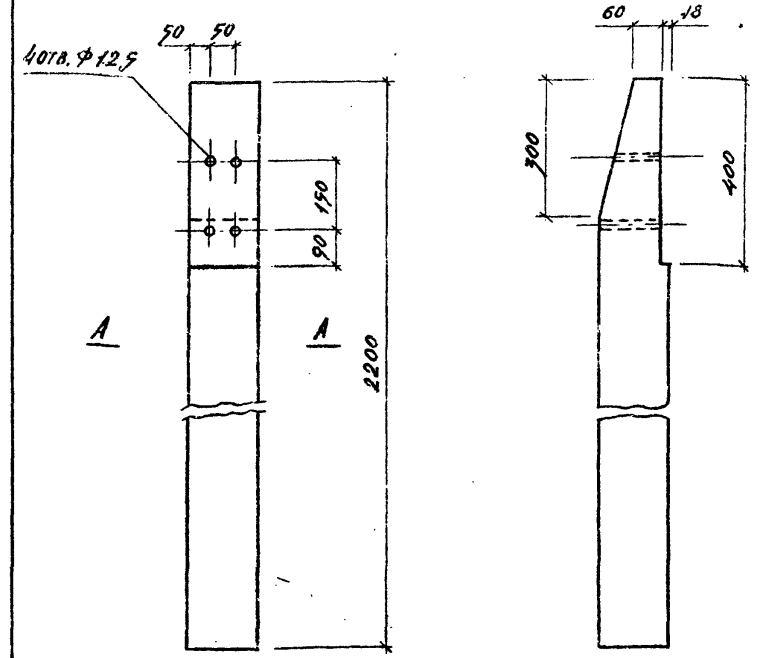

310-5-05.86 05.00.004		
СТАДНЯ	МАССА	МАСШТАБ
р	24,95	
АНСТ	АНСТОВ 1	
ПОЗИЦИЯ 1		
БРУС 150x150 СОСНА СОРТ 2 ГОСТ 8486-66		
ЦНИИПРАДОСТРОИТЕЛЬСТВА		

КОПИРОВАЛ: *Handwritten signature* ФОРМАТ А4

ИИС № 100А. Подписи и даты исполнителей

ЗАМ. ЗАВОДА: *Handwritten signature*  
 И. КОНТР.: АЛЕКСЕЕВА *Handwritten signature*  
 ГЛ. КОНСТ.: ЖЕЛЕЗНЯК *Handwritten signature*  
 И.П.: АЛЕКСЕЕВА *Handwritten signature*  
 РУК. ГРАФ. ГОРЕЛАН *Handwritten signature*  
 РУК. ГР. ИИХ. ШУРЯКОК *Handwritten signature*

ИИС № 100А. Подписи и даты исполнителей

ЗАМ. ЗАВОДА: *Handwritten signature*  
 И. КОНТР.: АЛЕКСЕЕВА *Handwritten signature*  
 ГЛ. КОНСТ.: ЖЕЛЕЗНЯК *Handwritten signature*  
 И.П.: АЛЕКСЕЕВА *Handwritten signature*  
 РУК. ГРАФ. ГОРЕЛАН *Handwritten signature*  
 РУК. ГР. ИИХ. ШУРЯКОК *Handwritten signature*

ИТ ПР. РЕШЕНИЯ 310-5-05.86 АЛБСОМ III

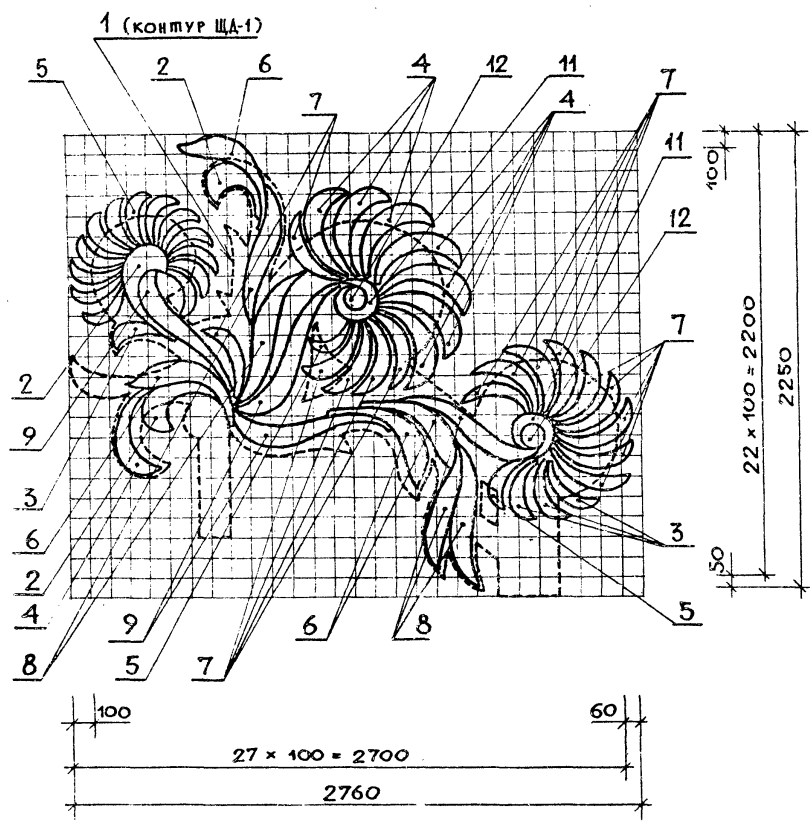

ФОРМАТ	КОЛ.	ОБОЗНАЧЕНИЕ	НАИМЕНОВАНИЕ	КОЛ.	ПРИМЕЧАНИЕ
			<u>ДОКУМЕНТАЦИЯ</u>		
A3		00.00.000 ТТ	ТЕХНИЧЕСКИЕ ТРЕБОВАНИЯ		
			<u>ДЕТАЛИ</u>		
A3	1	01.03.001	ЩИТ ДЕКОРАТИВНЫЙ ЩА-1	1	
			ЭЛЕМЕНТЫ ДЕКОРАТИВНЫЕ:		
A3	2	01.03.002	ЭД - 1	6	
A3	3	-01	ЭД - 2	8	
A3	4	01.03.003	ЭД - 3	16	
A3	5	-01	ЭД - 4	30	
A3	6	01.03.004	ЭД - 5	8	
A3	7	-01	ЭД - 6	30	
A3	8	01.03.005	ЭД - 7	10	
A3	9	01.03.006	ЭД - 8	6	
A3	11	01.03.007-03	ЭД - 10	4	
A3	12	-04	ЭД - 11	4	

ИМ. № ПОСА. ПОДАТЬСЯ В ДАТА ВЛАДЕЛЬЩИК

310-05-05.86 01.03.000		
ЗАМ. ЗАВОДА ЯРЬШНИКОВ Н. КОМП. АЛЕКСЕЕВА Г.А. КОМП. ЖЕЛЕЗНЯК Г.П. АЛЕКСЕЕВА РУК. ГР. РАМ. ГОРЕЛИК РУК. ГР. НАР. ШУРНОК СТ. АРХ. ШТРОМБЕРГ	ДЕКОРАТИВНАЯ УСТАНОВКА УД-1-1	СТАДИЯ МАССА МАШШЫЛ P 279 1:20
		ЛИСТ ЛИСТОВ 1 ШИИИ ПТРАДОСТРОИТЕЛЬСТВА

КОПИРОВАЛ ЕСТ

ФОРМАТ А3

ИИ. № ПОДА. ПОДПИСЬ И ДАТА ВЗАМЕН КИЛЕ. №

ИИ. № ПОДА. ПОДПИСЬ И ДАТА ВЗАМЕН КИЛЕ. №

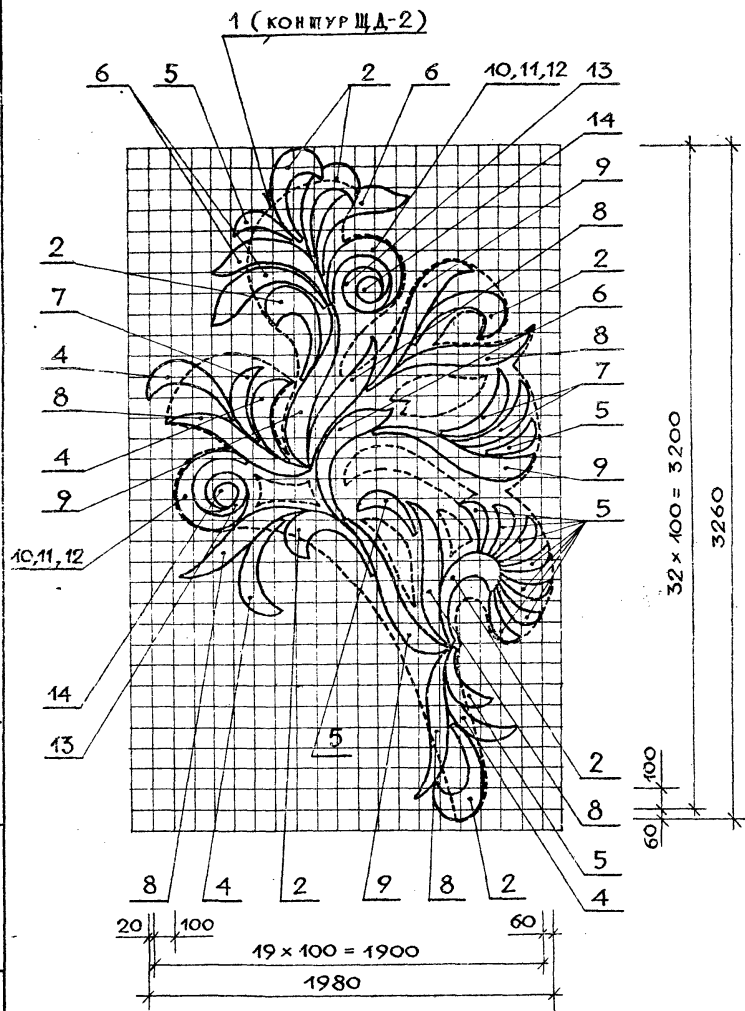

ФОРМАТ	ЗОНА	ПОЗ.	ОБОЗНАЧЕНИЕ	НАИМЕНОВАНИЕ	КОЛ.	ПРИМЕЧАНИЕ
				<u>ДОКУМЕНТАЦИЯ</u>		
A3			00.00.000 TT	ТЕХНИЧЕСКИЕ ТРЕБОВАНИЯ		
				<u>ДЕТАЛИ</u>		
A3			01.03.00 1-01	ЩИП ДЕКОРАТИВНЫЙ ЩД-2	1	
				ЭЛЕМЕНТЫ ДЕКОРАТИВНЫЕ:		
A3	2		01.03.002	ЭД - 1	7	
A3	4		01.03.003	ЭД - 3	4	
A3	5		-01	ЭД - 4	11	
A3	6		01.03.004	ЭД - 5	4	
A3	7		-01	ЭД - 6	3	
A3	8		01.03.005	ЭД - 7	6	
A3	9		01.03.006	ЭД - 8	4	
A3	10		01.03.007	ЭД - 9	2	
A3	11		-01	ЭД - 9 <sup>а</sup>	2	
A3	12		-02	ЭД - 9 <sup>б</sup>	2	
A3	13		-03	ЭД 10	2	
A3	14		-04	ЭД - 11	2	

			310-5-05.86	01.03.000-01		
ЗАМ. ЗАР. ОТВ.	Я. ДР. ШИШНИКОВ	<i>[Signature]</i>	ДЕКОРАТИВНАЯ УСТАНОВКА УД - 2 - 1	СТАДИЯ	МАССА	МАСШТАБ
Н. КОНТР.	А. АЛЕКСЕЕВА	<i>[Signature]</i>		P	182	1:20
ГЛ. КОНСТ.	Ж. ЖЕЛЕЗНЯК	<i>[Signature]</i>		Лист	Листовое 1	
Г. И. П.	А. АЛЕКСЕЕВА	<i>[Signature]</i>		ЦНИИ ПГРАДСТРОИТЕЛЬСВА		
РУК. Т. АРХ.	ГОРЕЛИК	<i>[Signature]</i>				
РУК. Т. РИЗ.	ШУРНИЮК	<i>[Signature]</i>				
СТ. АРХИТ.	ШПРОМБЕРГ	<i>[Signature]</i>				

КОПИРОВАЛ *[Signature]*

ФОРМАТ А3

ШП. ПР. РЕШЕНИЯ 310-5-05.86 Альбом III

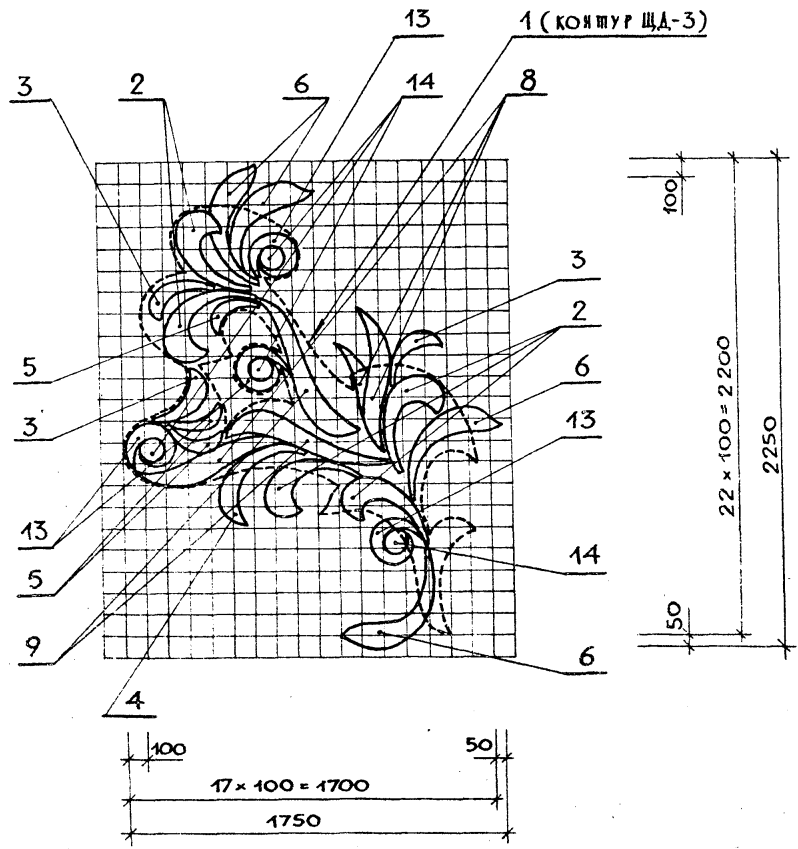

ФОРМАТ	ЗОНА	Поз.	ОБОЗНАЧЕНИЕ	НАИМЕНОВАНИЕ	КОЛ.	ПРИМЕЧАНИЕ
				<u>ДОКУМЕНТАЦИЯ</u>		
A3			00.00.000ТТ	ТЕХНИЧЕСКИЕ ТРЕБОВАНИЯ		
				<u>ДЕТАЛИ</u>		
A3	1		01.03.001-02	ЩИТ ДЕКОРАТИВНЫЙ ЩД-3	1	
				<u>ЭЛЕМЕНТЫ ДЕКОРАТИВНЫЕ:</u>		
A3	2		01.03.002	ЭД 1	5	
A3	3		-01	ЭД - 2	3	
A3	4		01.03.003	ЭД - 3	1	
A3	5		-01	ЭД - 4	3	
A3	6		01.03.004	ЭД - 5	4	
A3	8		01.03.005	ЭД - 7	3	
A3	9		01.03.006	ЭД - 8	2	
A3	13		01.03.007-03	ЭД - 10	4	
A3	14		-04	ЭД - 11	4	

№№ ПОДЛ. ПОДПИСЬ И ДАТА

ЗАМ. ЗАВ. ОУД		ЯДРИШНИКОВ		310-5-05.86 01.03.000-02 ДЕКОРАТИВНАЯ УСТАНОВКА УД-3-1	СТАДИЯ	МАССА	МАСШТАБ
И. КОМПР.		АЛЕКСЕЕВА			Р	103,0	1:20
ГЛ. КОМП.		ЖЕЛЕЗНЯК			Лист Листов 1		
Г. И. П.		АЛЕКСЕЕВА			ЩИТ И П. ГРАДОСТРОИТЕЛЬСТВА		
РУК. ТРАФ.		ГОРЕЛК					
РУК. Т. Н. В. X		ШУРЮК					
СН. АРХ.		ШТРОМБЕРГ					

Копирова 5к-

Формат А3



Т.Р.Р. 310-5-05.86 АИ 554 И

Рис. 1



Рис. 2



Рис. 3

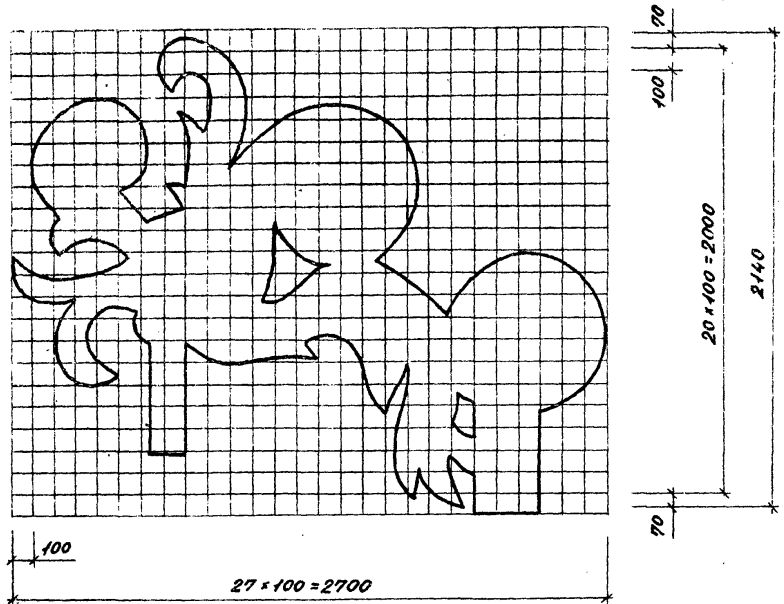

ОБОЗНАЧЕНИЕ	РИС.	МАРКА	МАССА КГ
310-5-0586 01.03.001	1	ЩА-1	104,0
-01	2	ЩА-2	106,0
-02	3	ЩА-3	60,0

ШИТ № 0041. Подписи и дата. В СЯМ. ИМ. №

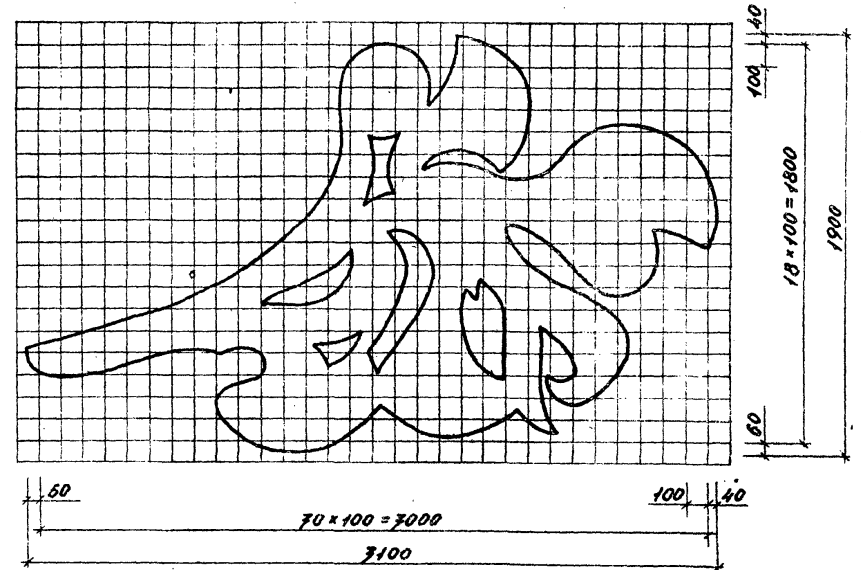
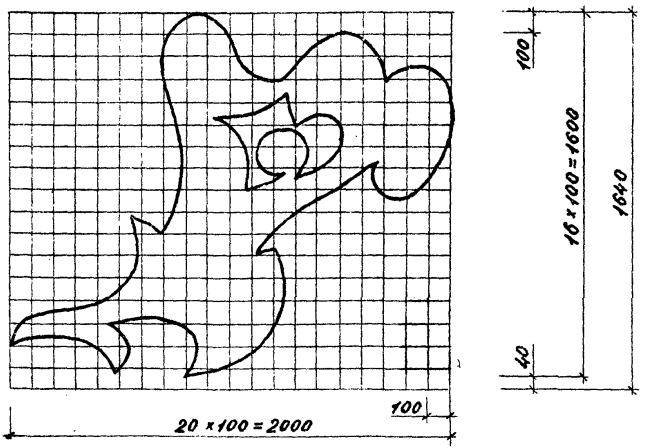
310-5-05.86 01.03.001		
ЗАМ. ЗАВОДА ДАРЫШНИКОВ И. КОНТР. АЛЕКСЕЕВА ГЛ. КОНСТР. ЖЕЛЕЗНАЯ ГИП. АЛЕКСЕЕВА СТ. АРХ. ШТРОМБЕРГ РУК. ГРАФ. ГОРЕЛИК РУК. ГИП. ШУРЮНЯ	ЩА-1, ЩА-2, ЩА-3. ШАБЛОН.	СТАДАНЬ МАССА Р СМ. ТАБЛ.
		МАССА ЛИСТОВ 1
ФАНАРА БАКАЛИЗМРОВАНАЯ ТОЛЩИНОЙ 18ММ ГОСТ 11579-87		ЦИНИИ СРАДОСТРОИТЕЛЬСТВА

КОПИРОВАЛ: *АИ 554*

ФОРМАТ А3

Т.П.Р. 310-5-05.86 АНБОН III

Рис. 1



Рис. 2



Рис. 3

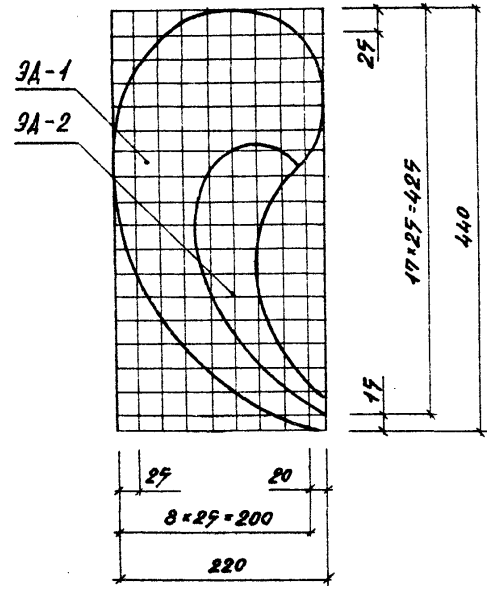

ОБОЗНАЧЕНИЕ	МАРКА	РИС.	МАССА, КГ
310-5-05.86 01.03.002	3А-1	1	1,70
-01	3А-2	1	0,94
01.03.007	3А-3	2	1,80
-01	3А-4	2	0,64
01.03.004	3А-5	3	2,20
-01	3А-6	3	1,20

310-5-05.86 01.07.002					
ЗАМ. ЗАВОДА И. КОНТР. И.А. КОНСТ. УП.	Я. РЫШИННКОВ	3А-1: 3А-6 ШАБЛОН.	СТАДНЯ	МАССА	МАСШТАБ
	А. ЛЕКСЕЕВА		Р	СМ. ТАБЛ.	1:5.
И.А. КОНСТ.	ЖЕЛЕЗНЯК	ФАНЕРА БАКЕАНИЗОВАННАЯ ТОЛЩИНОЙ 18 ММ. ГОСТ 11539 - 83	ЛИСТ	ЛИСТОВ 3	
УП.	А. ЛЕКСЕЕВА		ЦНИИГрадостроительства		
И.Т. АРХ.	ИТРОМБЕРГ	ИСПРОВА	ФОРМАТ А3		
УП. ГР. АРХ.	ГОРСАНК				
УП. ГР. АРХ.	ШУРИНОК				

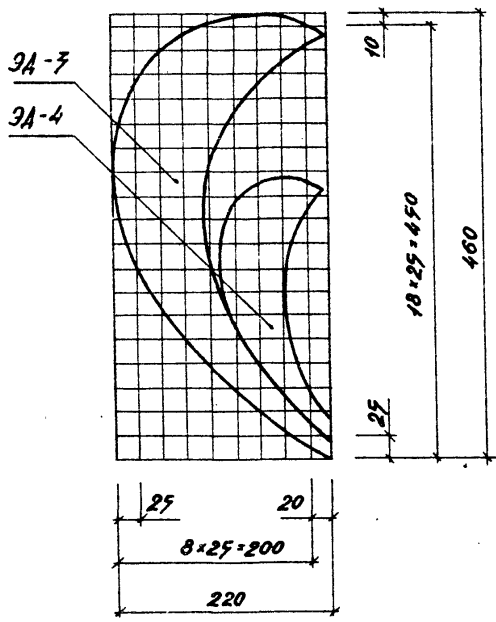
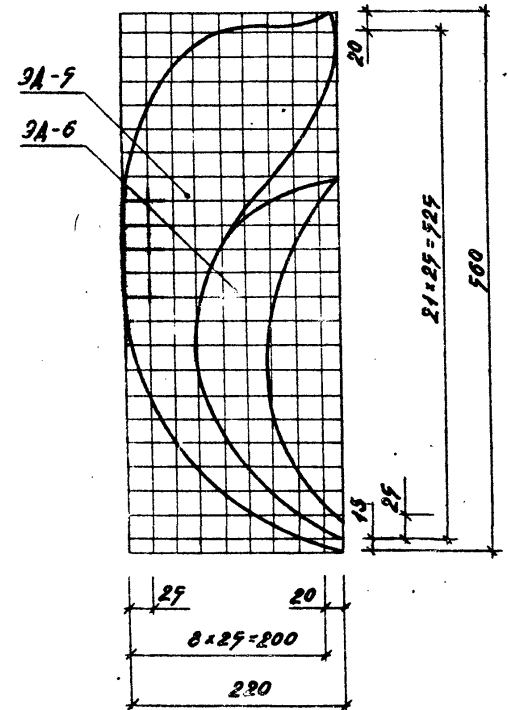
Альбом III

Т.П.Р. 310-5-05.86

Рис. 1



Рис. 2



Обозначение	Марка	Рис.	Масса кг
310-5-05.86 01.03.005	3A-7	1	2,80
01.03.006	3A-8	2	7,00

Имя, № подл. Подпись и дата вкл. инв. №

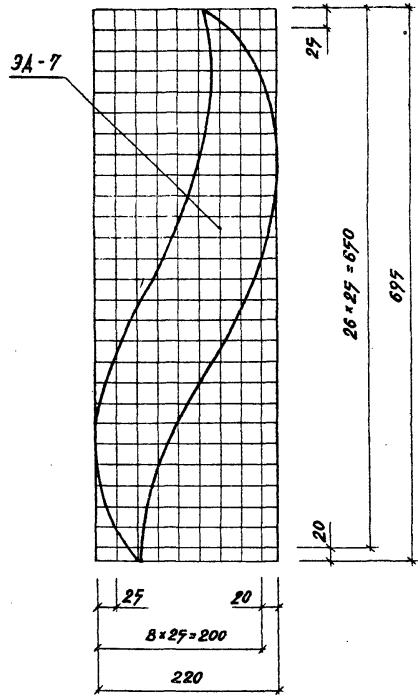
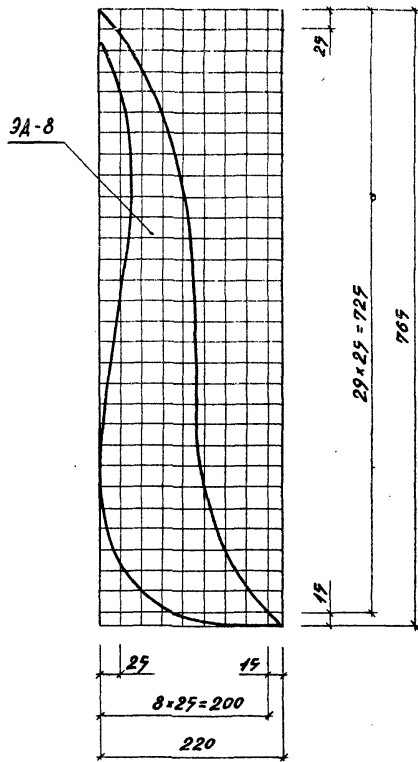
310-5-05.86 01.03.005			
ЗАМ. ЗАВОДА И. КОНТР. ГЛАВ. КОНСТ. Г. П. СТ. АРХ. РУК. РАБОЙ РУК. РАБОЙ	ДАВЫДОВ АЛЕКСЕЕВА ЖЕЛЕЗНАЯ АЛЕКСЕЕВА ШТРЕМБЕРГ ГРЕБЕНЬ ШТРЕМБЕРГ	[Signatures]	СТАЛЬ
			МАССА
3A-7 ÷ 3A-8 ШАБЛОН.	[Signatures]	[Signatures]	СМ.
			ТАБЛ.
ФАНЕРА БАКЕЛИЗИРОВАННАЯ ТОЛЩИНОЙ 18 ММ. ГОСТ 11579-87.	[Signatures]	[Signatures]	Лист
			Листов
ЦНИИПГРАДСТРОИТЕЛЬСТВА		ФОРМАТ А3	

КОПИРОВАЛ: [Signature]

АМБОН II

Т.П.Р. 310-5-05.86

ШАБЛОН  
ДЕКОРАТИВНЫХ ЭЛЕМЕНТОВ ЭА-9 ÷ ЭА-11

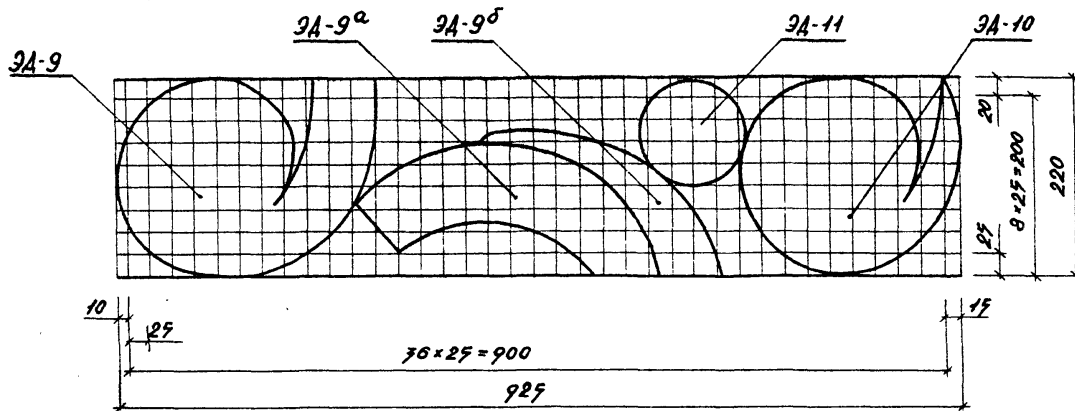

ОБОЗНАЧЕНИЕ	МАРКА	МАССА, кг
01.03.007	ЭА-9	1,50
-01	ЭА-9 <sup>а</sup>	0,99
-02	ЭА-9 <sup>б</sup>	0,60
-03	ЭА-10	0,95
-04	ЭА-11	0,26

310-5-05.86 01.03.007			
ЭА-9-11 ШАБЛОН.	СТАДИЯ	МАССА	МАСШТАБ
	Р	СМ.	1:5
ФАНЕРА БАКАЛИЗИРОВАННАЯ ТОЛЩИНА 18 ММ ГОСТ 11538-83	АНСТ	АНСТОВ 3	
	ЦНИИПГРАДОСТРОИТЕЛЬСТВА		

ИВБ. № ПОСА ПРИБЛИЖ. И ДИМН. ВСТАВ. ИВБ. №

КОПИРОВАНА СЛОН - ФОРМАТ А3

ШМП. ПР. РЕШЕНИИ, 310-5-05.88 АЛБСОМ III

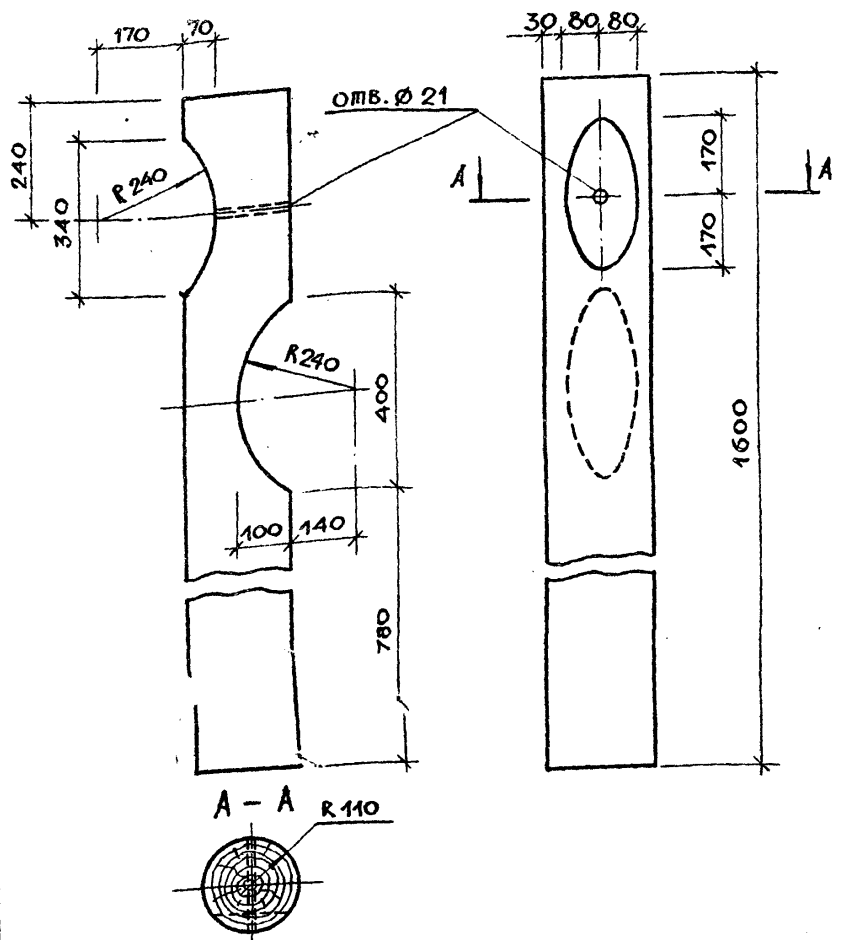

№ ПОДА.	ПОДАТСЯ И ДАТА	ВЗАМЕН ИЛИ
№ КОМП.	АЛЕКСЕЕВА	<i>Алексеева</i>
ЗАМ. ЗАВ. ОД.	ЯДРЫШНИКОВ	<i>Ядрышников</i>
ГЛА. КОНСТР.	ЖЕЛЕЗНЯК	<i>Железняк</i>
ГИП	АЛЕКСЕЕВА	<i>Алексеева</i>
РУК. ГР. ИЛИ	ШУРНИК	<i>Шурник</i>

310-5-05.88 04.001		
СТА	МАССА	МАСШТАБ
Р	28.5	1:10
ЛИСТ	ЛИСТОВ 1	
ЛЕСОМАТЕРИАЛЫ КРУГЛЫЕ ХВОЙНЫХ ПОРОД		
ЦНИИПГРАДОСТРОИТЕЛЬСТВА		

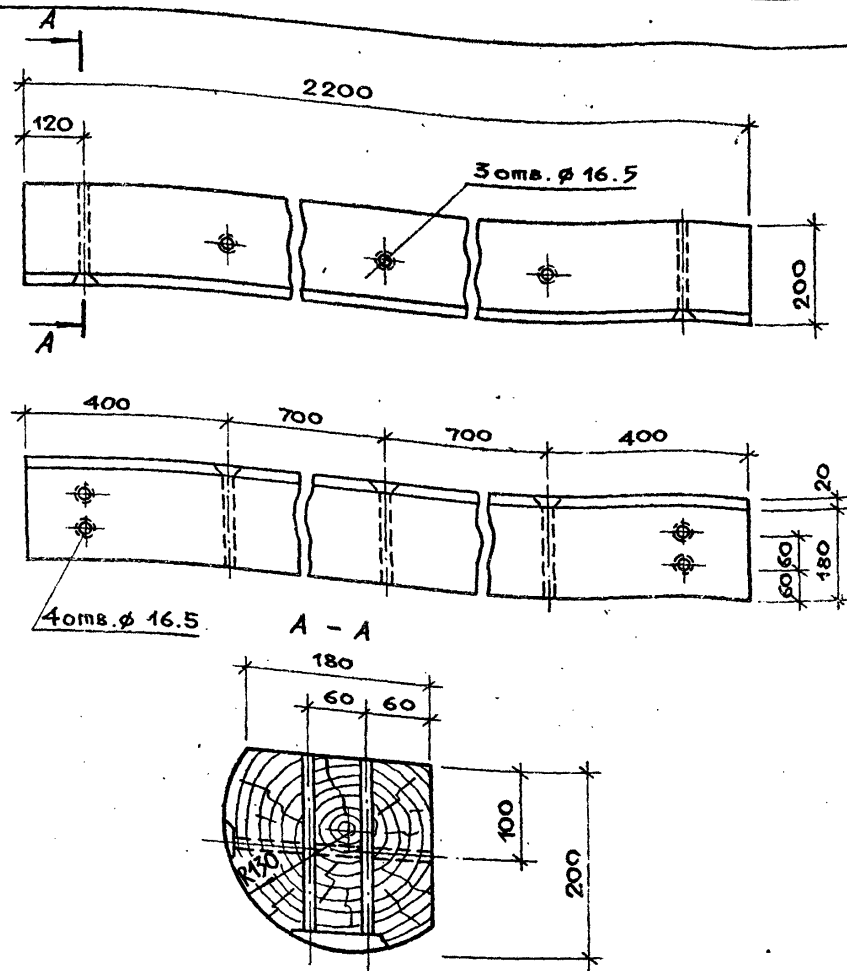

№ ПОДА.	ПОДАТСЯ И ДАТА	ВЗАМЕН ИЛИ
№ КОМП.	АЛЕКСЕЕВА	<i>Алексеева</i>
ЗАМ. ЗАВ. ОД.	ЯДРЫШНИКОВ	<i>Ядрышников</i>
ГЛА. КОНСТР.	ЖЕЛЕЗНЯК	<i>Железняк</i>
ГИП	АЛЕКСЕЕВА	<i>Алексеева</i>
РУК. ГР. ИЛИ	ШУРНИК	<i>Шурник</i>
И. П. АРХ.	ГОРЕЛКИ	<i>Горелки</i>

310-5-05.88 01.04.002		
СТА	МАССА	МАСШТАБ
Р	34.54	1:5
ЛИСТ	ЛИСТОВ 1	
ЛЕСОМАТЕРИАЛЫ КРУГЛЫЕ ХВОЙНЫХ ПОРОД ГОСТ 9463-72 Ø 260		
ЦНИИПГРАДОСТРОИТЕЛЬСТВА		

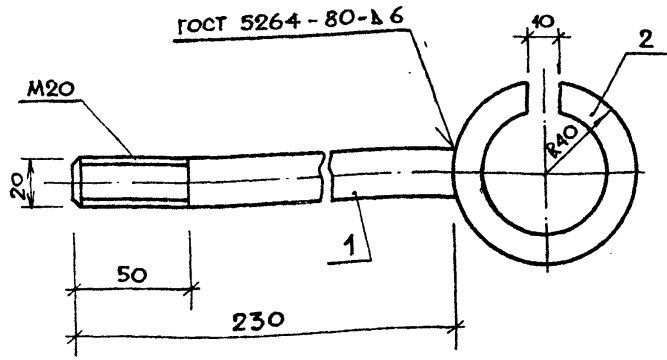

ФОРМАТ	ЗОНА	ПОЗ.	ОБОЗНАЧЕНИЕ	НАИМЕНОВАНИЕ	КОЛ.	МАССА ЕД., КГ
				<u>Д Е Т А Л И</u>		МАССА ЕД., КГ
Б.4		1	01.04.005-01	Ø20А1 ГОСТ 5781-82 ℓ = 230	1	0,57
Б.4		2	-02	Ø16А1 ГОСТ 5781-82 ℓ = 250	1	0,40

И. КОНТР. АЛЕКСЕЕВА			КРЕПЕЖНЫЙ ЭЛЕМЕНТ ММ3	СТАДЯ	МАССА	МАСШТАБ
САМ. ЗАБ. ОТД. ДАРЬШИНКОВ				Р	0,97	
ГЛАВ. КОНСТР. ЖЕЛЕЗНЯК				ЛИСТ	ЛИСТОВ /	
Г. И. П. АЛЕКСЕЕВА				ЦНИИПГРАДОСТРОИТЕЛЬСТВА		
РУК. ТР. НИЗ. ШУРЯЮК						

КОПИРОВАЛ Ег

ФОРМАТ А4

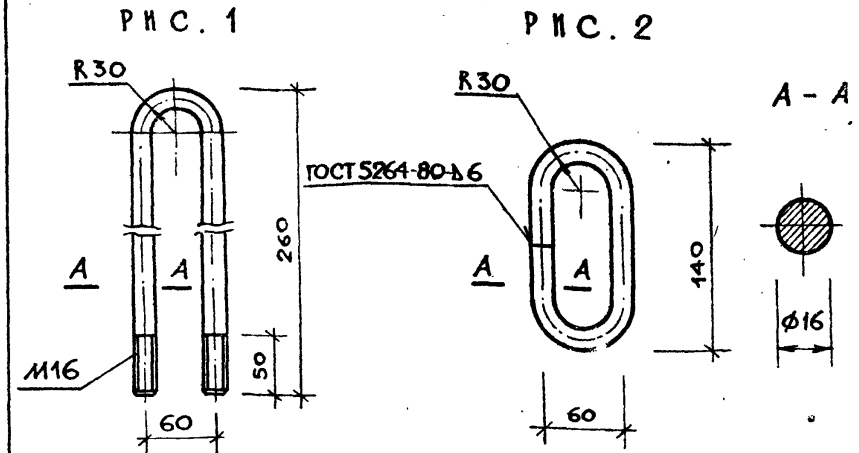

ОБОЗНАЧЕНИЕ	РИС.	МАРКА	МАССА ЕД., КГ
01.04.006	1	ММ4	0,87
-01	2	ММ5	0,66

И. КОНТР. АЛЕКСЕЕВА			МЕТАЛЛИЧЕСКОЕ ИЗДЕЛИЕ ММ4, ММ5	СТАДЯ	МАССА	МАСШТАБ
САМ. ЗАБ. ОТД. ДАРЬШИНКОВ				Р	СМ. ЧАБА.	
ГЛАВ. КОНСТР. ЖЕЛЕЗНЯК				ЛИСТ	ЛИСТОВ /	
Г. И. П. АЛЕКСЕЕВА				ЦНИИПГРАДОСТРОИТЕЛЬСТВА		
РУК. ТР. НИЗ. ШУРЯЮК						

КОПИРОВАЛ Ег

ФОРМАТ А4

Т.П.Р. 310-5-05.86 АЛЬБОМ III

ИЗДАНИЕ № ПОДАРОК И АЛМАШКАНОВА

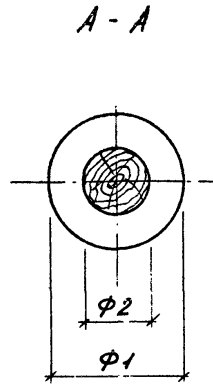
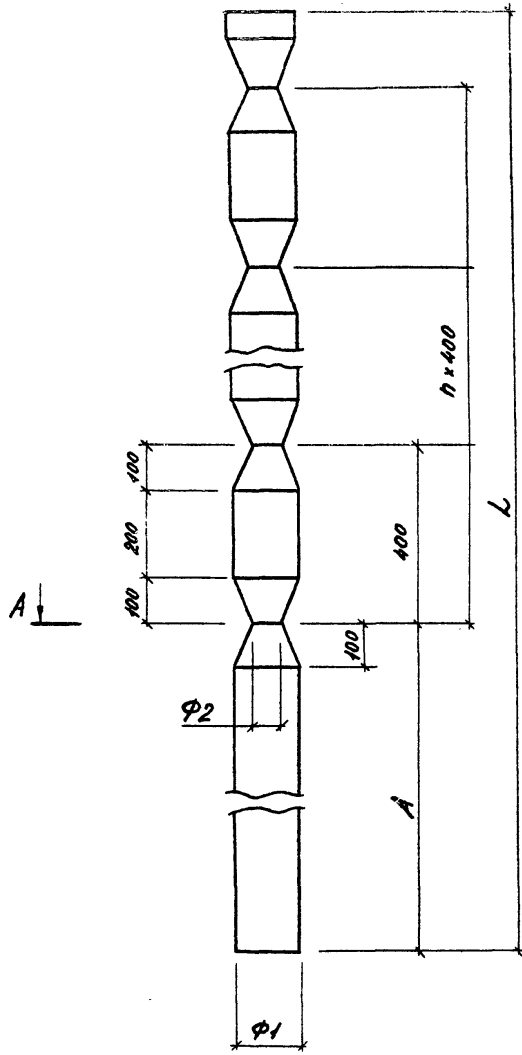

ОБОЗНАЧЕНИЕ	ПОЗ.	РАЗМЕРЫ, ММ				h	МАССА, кг
		L	A	φ1	φ2		
310-5-05.86 02.00.019	91	2900	800	200	100	7	47,50
-01	92	7670	1700	200	100	5	57,70
02.00.020-01	94	2550	2000	150	70	1	22,90
-04	97	3450	2000	150	70	3	31,10
-05	98	2600	2000	150	70	2	23,40
-06	99	2100	900	150	70	3	18,90
-07	100	1700	900	150	70	2	15,70
-09	102	4700	2800	150	70	5	38,90
-10	103	4900	3700	150	70	4	44,10
-15	109	4900	1700	150	70	9	44,10
-17	110	3700	1700	150	70	7	29,70
-18	111	2800	1700	150	70	3	25,00
-20	113	2200	700	150	70	3	19,80
-21	114	4500	1700	150	70	8	40,50
-22	119	3700	1200	150	70	6	33,70
-23	116	1500	600	150	70	2	13,50
-24	117	1950	600	150	70	3	17,96

		310-5-05.86 02.00.019	
		ПОЗИЦИЯ 91, 92, 94, 97 ÷ 100, 102, 103, 109 ÷ 111, 113 ÷ 117.	
ЗАМ. ЗАВОДА	ЯРЫШНИКОВ	СТАДИЯ	МАССА
И. КОНТР.	АЛЕКСЕЕВА	Р	СМ. ТАБЛ.
ГЛ. КОНСТР.	ЖЕЛЕЗНЯК	ЛИСТ	ЛИСТОВ 1
И.П.	АЛЕКСЕЕВА	ЛЕСОМАТЕРИАЛЫ КРУГЛЫЕ, ХВОЙНЫХ ПОРОД, ГОСТ 9462-82	
РИТРАРХ	ГОРЕЛАН	УПРАВЛЕНИЕ ПО СТРОИТЕЛЬСТВУ	
РИТРА. ИЩ.	ЩУРЮК		

АНДРОМ III

Т.П.Р. 310-5-05.86

ИЗ № 10041 ПОДПИСИ И ДАТА ВЗНУМАЮЩ.

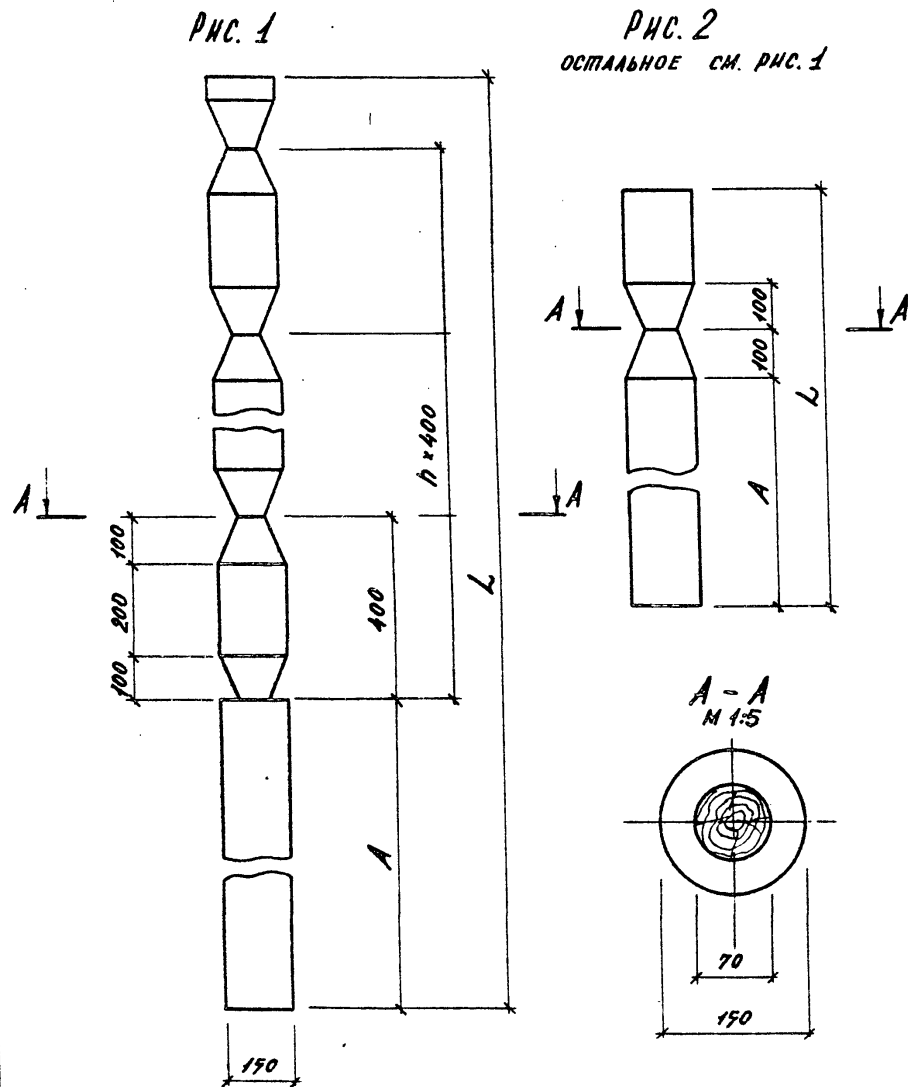

ОБОЗНАЧЕНИЕ	Поз.	Рис.	РАЗМЕРЫ, мм		h	МАССА, кг
			L	A		
310-5-05.86 02.00.020	97	2	2400	2000	—	21,20
-02	97	1	2750	1700	2	24,77
-03	96	1	2950	2100	2	26,11
-08	101	1	3250	2100	2	28,76
-11	104	1	1800	700	2	15,97
-12	107	1	2750	1100	7	20,80
-17	106	1	3400	2100	7	70,09
-14	107	1	3850	2500	7	74,07
-15	108	1	4700	2900	7	78,06
-19	112	1	4600	3700	7	40,71

310-5-05.86 02.00.020		
СТАДА	МАССА	МАСШТАБ
Р	СМ. ТАБЛ.	1:10
АНСТ	АНСТОВ 1	
ПОЗИЦИЯ 97, 97, 96, 101, 104 ÷ 107		
ЛЕСОМАТЕРИАЛЫ КРУГЛЫЕ ХВОЙНЫХ ПОРОД. ГОСТ 9462 - 72		
ЦНИИПТРАДИСТРАТЕЛСТВА		

ЗАМ. ЗАВОДА: ВАРЫШНИКОВ  
 ГЛАВ. КОНСТР.: ЖЕЛЕЗНЯК  
 И. КОНТР.: АЛЕКСЕЕВА  
 Г.И.П.: АЛЕКСЕЕВА  
 РУК. ГРАФ.: ГОРЕЛАНК  
 ВЫП. ГРАФ.: ШУРДЮК



ШИП. ПР. РЕШЕНИЯ 310-5-05.86 АЛБЕГОМ III

ИВ. № ПОДЛ. ПОДПИСЬ И ДАТА ИЗМЕРИТЕЛЯ

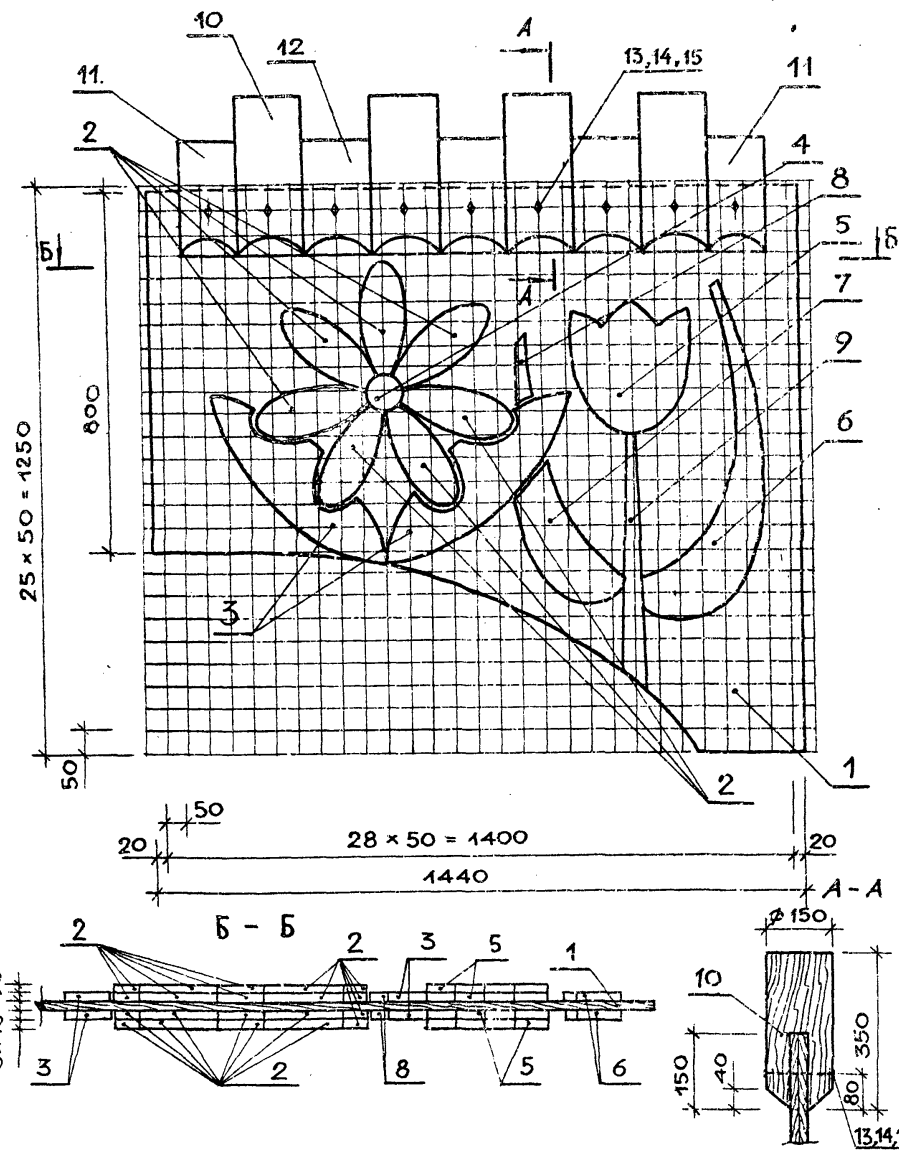

ФОРМАТ	ЗОНА	ПОЗ.	ОБОЗНАЧЕНИЕ	НАИМЕНОВАНИЕ	КОЛ.	ПРИМЕЧАНИЕ
				<u>ДОКУМЕНТАЦИЯ</u>		
A3			00.00.000ТТ	ТЕХНИЧЕСКИЕ ТРЕБОВАНИЯ		
				<u>ДЕТАЛИ</u>		
A3	1		02.03.001	ЩИП ДЕКОРАТИВНЫЙ ЩД-1	1	ЭЛЕМЕНТ ДЕКОРАТИВНЫЙ
A3	2		02.03.002	ЭД-1	28	
A3	3		02.03.003	ЭД-2	4	
A3	4		02.03.004	ЭД-3	2	
A3	5		02.03.005	ЭД-4	4	
A3	6		02.03.006	ЭД-5	2	
A3	7		02.03.007	ЭД-6	2	
A3	8		02.03.008	ЭД-7	2	
A3	9		02.03.009	ЭД-8	2	
A4	10		02.03.010	ЭД-9	4	
A4	11		-01	ЭД-10	2	
A4	12		-02	ЭД-11	3	
				<u>СТАНДАРТНЫЕ ИЗДЕЛИЯ</u>		
		13		БОЛТ М10x160 ГОСТ 7798-70	9	
		14		ГАЙКА М10 ГОСТ 5915-70	9	
		15		ШАЙБА 10 ГОСТ 10450-78	9	

310-5-05.86 02.03.000

ЗАМ. ЗАР. ОДП. А. АРЬШИНКОВ  
 И. КОНТР. АЛЕКСЕЕВА  
 ГЛ. КОНСТР. ЖЕЛЕЗНЫХ  
 ДП. АЛЕКСЕЕВА  
 РУК. ГРАФ. ГОРЕАКИ  
 РУК. ГР. РАБ. ШУРНИЮК  
 СТ. АРХ. ШПРОМБЕРГ

ДЕКОРАТИВНАЯ УСТАНОВКА  
 УД-1-2

СТАД.	МАССА	МАСШТАБ
P	84,6	1:40
Лист	Листов	
ЩИП ПР. ДОСТРОИТЕЛЬСТВА		

КОПИРОВАЛ Ель

ФОРМАТ А3

ИМП. ПР. РЕШЕНИЯ 310-5-05.86 АЛЬБОМ №

№№, № ПОДЛ. ПОДПИСАНЫ И ДАТА ВЗАИМЕННЫХ

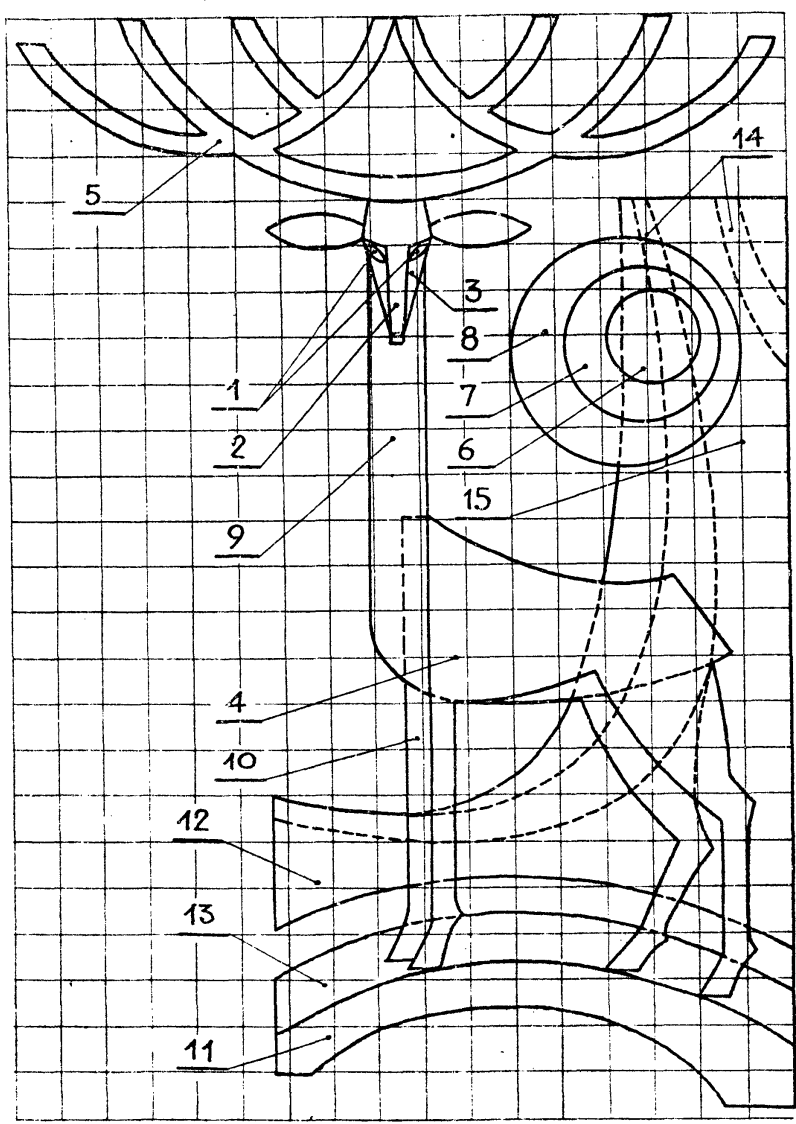

100

17 x 100 = 1700

100

24 x 100 = 2400

ФОРМАТ	ЗОНА	Поз.	ОБОЗНАЧЕНИЕ	НАИМЕНОВАНИЕ	КОД	ПРИМЕЧАНИЕ
				<u>ДОКУМЕНТАЦИЯ</u>		
A3			310-5-05.86 00.00.000ТТ	МЕХАНИЧЕСКИЕ ТРЕБОВАНИЯ		
				<u>ДЕТАЛИ</u>		
				<u>ДЕКОРАТИВНЫЕ ЭЛЕМЕНТЫ:</u>		
A3	1		02.04.001	ЭД - 1	2	
A3	2		02.04.002	ЭД - 2	1	
A3	3		- 003	ЭД - 3	1	
A3	4		- 004	ЭД - 4	1	
A3	5		- 005	ЭД - 5	1	
A3	6		- 006	ЭД - 6	1	
A3	7		- 007	ЭД - 7	1	
A3	8		- 008	ЭД - 8	1	
A3	9		- 009	ЭД - 9	1	
A3	10		- 010	ЭД - 10	1	
A3	11		- 011	ЭД - 11	4	
A3	12		- 012	ЭД - 12	1	
A3	13		- 013	ЭД - 13	1	
A3	14		- 014	ЭД - 14	1	
A3	15		- 015	ЭД - 15	1	

310-5-05.86 02.04.000					
ЗАМ. ЗАР. ОД	ЯРЫШНИКОВ	<i>[Signature]</i>	СТАДИЯ	МАССА	МАСШТАБ
И. КОНСТ.	АЛЕКСЕЕВА	<i>[Signature]</i>			
ГЛ. КОНСТ.	ЖЕЛЕЗНЯК	<i>[Signature]</i>	Р	215,0	1 : 10
Г. И П	АЛЕКСЕЕВА	<i>[Signature]</i>			
РУК. ТР. АРХ.	ГОРБАК	<i>[Signature]</i>	ЛИСТ	ЛИСТОВ	1
РУК. ТР. АРХ.	ШУРЮК	<i>[Signature]</i>			
СТ. АРХ.	ШПРОМБЕРГ	<i>[Signature]</i>	ЦНИИПРОЕКТСТРОИТЕЛЬСТВА		

ШПОВЫЕ ПР. РЕШ. 310-5-05.86 АЛБЭСМ III

16. № ПОДЛ. ПОДПИСЬ И ДАТА ВЗЯТИЯ ПРИБ.



Рис. 1



Рис. 3

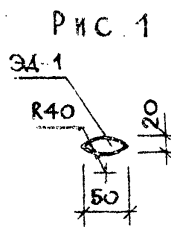

Рис. 2

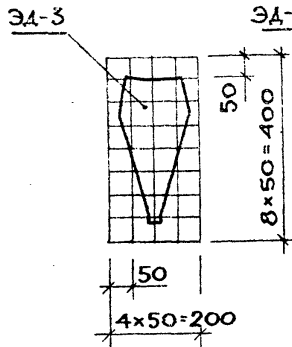

Рис. 4

Рис. 5

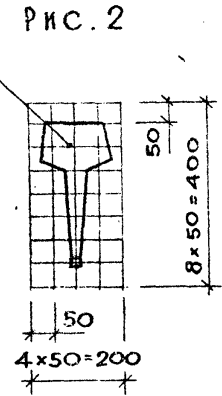

Рис. 6

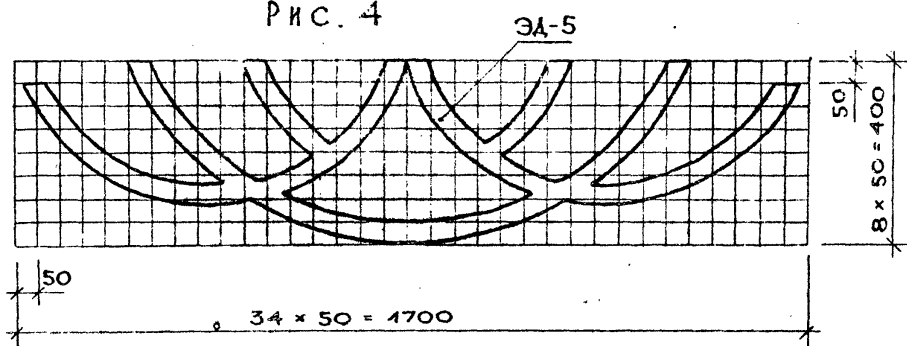

ОБОЗНАЧЕНИЕ	МАРКА	РИС.	R мм	МАССА кг
02.04.001	ЭА-1	1	—	0,30
02.04.002	ЭА-2	2	—	1,40
02.04.003	ЭА-3	3	—	1,40
02.04.004	ЭА-4	5	—	15,80
02.04.005	ЭА-5	4	—	1,20
02.04.006	ЭА-6	6	100	1,10
-01	ЭА-7	6	170	2,20
-02	ЭА-8	6	250	6,40

			310-5-05.86 02.04.001			
ЗАМ. ВОЗД.	ЯДРЬШНИКОВ	<i>[Signature]</i>	ЭА-1 ÷ ЭА-8	СТАДИЯ	МАССА	МАСШТАБ
Н. КОНТР.	АЛЕКСЕЕВА	<i>[Signature]</i>		Р	СМ. ТАБЛ.	1:10
ГЛ. КОНСТР.	ЖЕЛЕЗНЯК	<i>[Signature]</i>		Лист	Листов /	
ГПП	АЛЕКСЕЕВА	<i>[Signature]</i>		ФАНЕРА БАКЕЛИЗИРОВАННАЯ		
РУК. РАРХ.	ГОРЕЛАН	<i>[Signature]</i>	ТОЛЩИНОЙ 18 мм			
РУК. ТР. НИЖ.	ШУРНИЮК	<i>[Signature]</i>	ГОСТ 11539-83			
СТ. АРХ.	ШТРОМБЕРГ	<i>[Signature]</i>	ЦНИИ ПГРАДОСТРОИТЕЛЬСТВА			

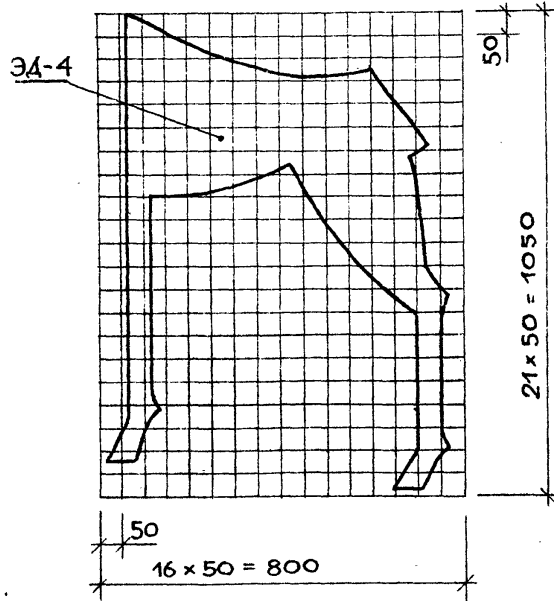
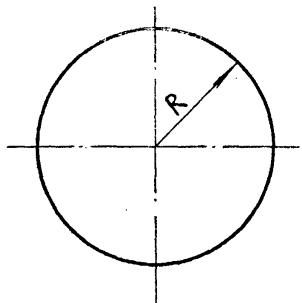
Рис. 1



Рис. 2



ОБОЗНАЧЕНИЕ	МАРКА	РИС.	МАССА КГ
02.04.009	ЭД-9	1	30,00
02.04.010	ЭД-10	2	20,00
02.04.011	ЭД-11	3	7,20

Рис. 3

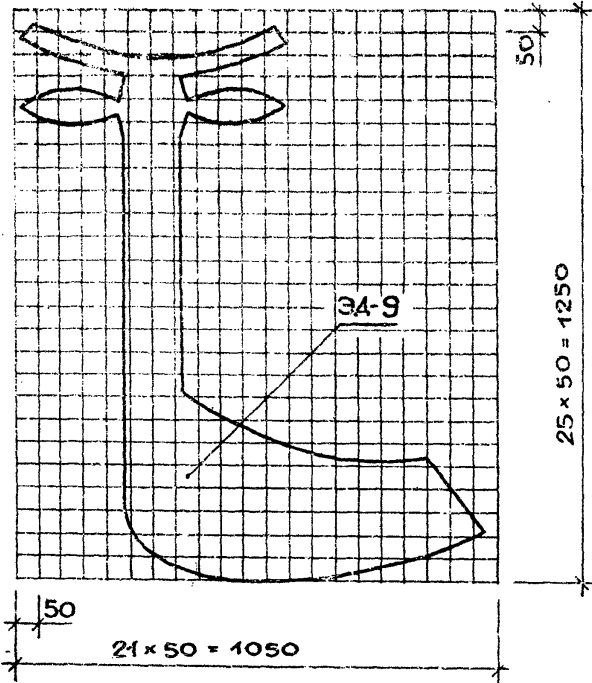
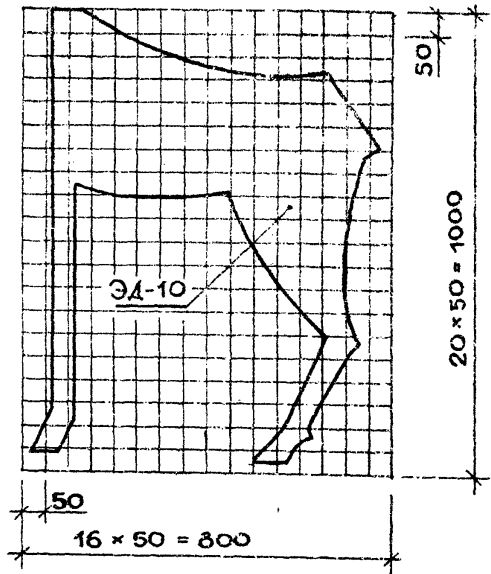
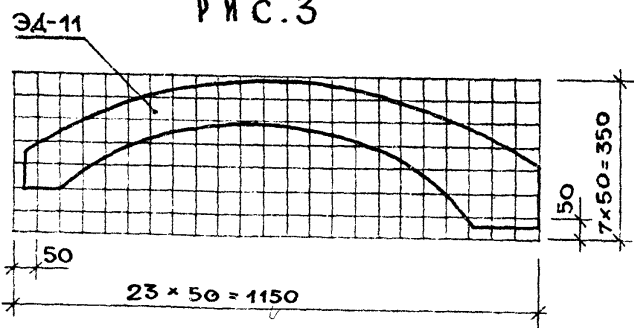

310-5-05.86 02.04.007												
ЗАМ. ЗАВОДА	ДАРИШИНКОВ	<i>[Signature]</i>	ЭД-9 ÷ ЭД-11									
Н. КОНСТ.	АЛЕКСЕЕВА	<i>[Signature]</i>										
ГЛ. КОНСТР.	ЖЕЛЕЗЯК	<i>[Signature]</i>										
Г.И.П.	АЛЕКСЕЕВА	<i>[Signature]</i>										
РУК. ГРАФ.	ГОРЕЛК	<i>[Signature]</i>										
РУК. ГР. РАБ.	ШУРНИЮК	<i>[Signature]</i>										
Ст. АРХ.	ШПРОМБЕРГ	<i>[Signature]</i>	<table border="1"> <tr> <td>Лист</td> <td>Масса</td> <td>Масштаб</td> </tr> <tr> <td>Р</td> <td>СМ. ПАСЛ.</td> <td>1:10</td> </tr> <tr> <td colspan="2">Листов</td> <td>1</td> </tr> </table>	Лист	Масса	Масштаб	Р	СМ. ПАСЛ.	1:10	Листов		1
Лист	Масса	Масштаб										
Р	СМ. ПАСЛ.	1:10										
Листов		1										
Финера бакелизированная толщиной 18 мм ГОСТ 11539-83			ЦНИИПГрадостроительства									

Копировал *[Signature]*

Формат А3

ШКАЛ. ПР. РЕШЕНИЯ 310-5-05.86 "Альбом" №

ИМЬ. № ПОДА. ПОДПИСИ И ДАТА

ВЗАМЕН ИМЬ. №

ИИО. № ПОСА. ПОДПИСЬ И ДАТА ВЗАИМОВЕРИЯ

ИИО. № ПОСА. ПОДПИСЬ И ДАТА ВЗАИМОВЕРИЯ

ИИО. № ПОСА. ПОДПИСЬ И ДАТА ВЗАИМОВЕРИЯ

ИИО. № ПОСА. ПОДПИСЬ И ДАТА ВЗАИМОВЕРИЯ

Рис. 1



Рис. 2



ОБОЗНАЧЕНИЕ	МАРКА	РИС.	МАССА, КГ
02.04.012	ЭА-12	1	36,00
02.04.013	ЭА-13	2	9,00

310-5-05.86 02.04.012						
ЭМ. ЗАВ. ЛА	Я. АРХИТЕКТОР	<i>[Signature]</i>	ЭА-12, ЭА-13	СТАЛЬ	МАССА	МАШТАБ
И. КОНСТР.	АЛЕКСЕЕВА	<i>[Signature]</i>		Р	СМ. ТАБЛ.	1:40
ГЛА. КОНСТР.	ХЕЛЕЗНЯК	<i>[Signature]</i>	ФАНЕРА БАКЕЛИЗИРОВАННАЯ ТОЛЩИНОЙ 18 ММ ГОСТ 11539 - 83	ЛИСТ	ЛИСТОВ	?
Г. П.	АЛЕКСЕЕВА	<i>[Signature]</i>		ИИО И ГРАДОСТРОИТЕЛЬСТВА		
РУК. ГР. АРХ.	ГОРЕЛАНК	<i>[Signature]</i>				
РУК. ГР. ИНЖ.	ШУРВЮК	<i>[Signature]</i>				
СП. АРХ.	ШПРОМБЕРГ	<i>[Signature]</i>				

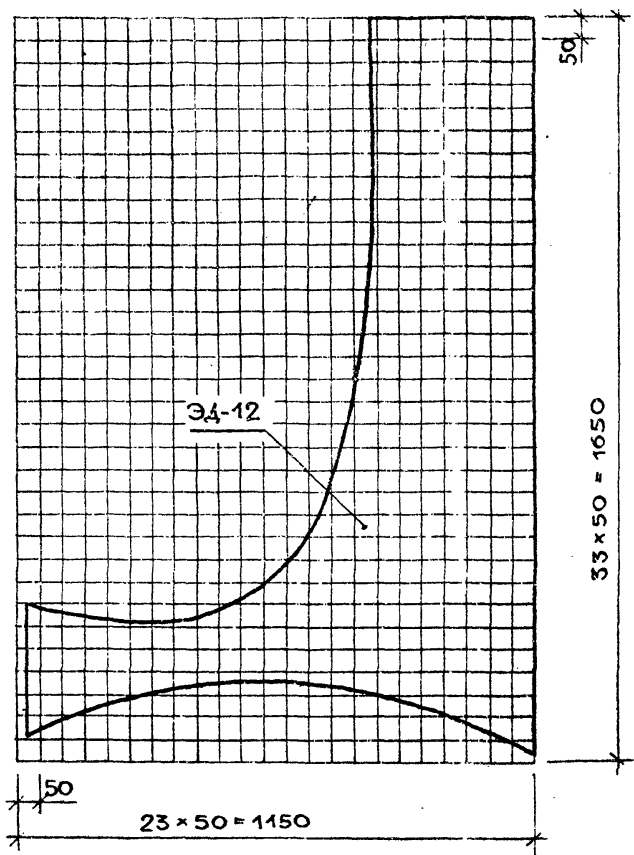
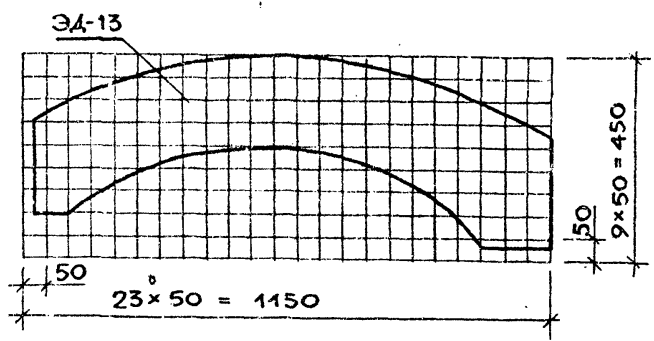
КОПИРОВАЛ Ель

ФОРМАТ А3

ПРИ. ПР. РЕШЕНИЯ 310-5-05.86. АЛЬБОМ III

РИС. 1



РИС. 2



ОБОЗНАЧЕНИЕ	МАРКА	РИС.	МАССА КГ
02.04.014	ЭД-14	1	36,00
015	ЭД-15	2	36,00

ИЖС № ПОМ. ПОДПИСЬ И АЛМАЗЫ СЗАНЕН ПИЧ. №

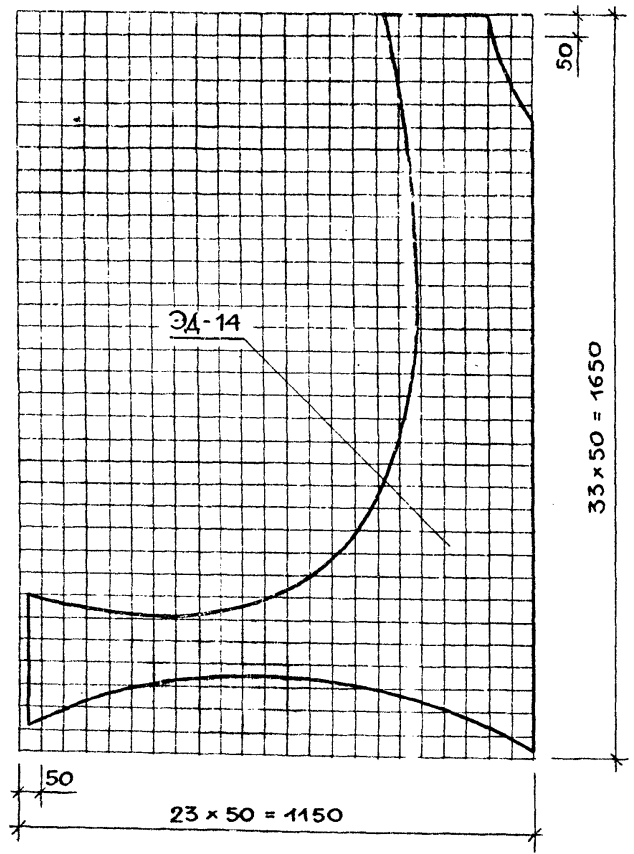
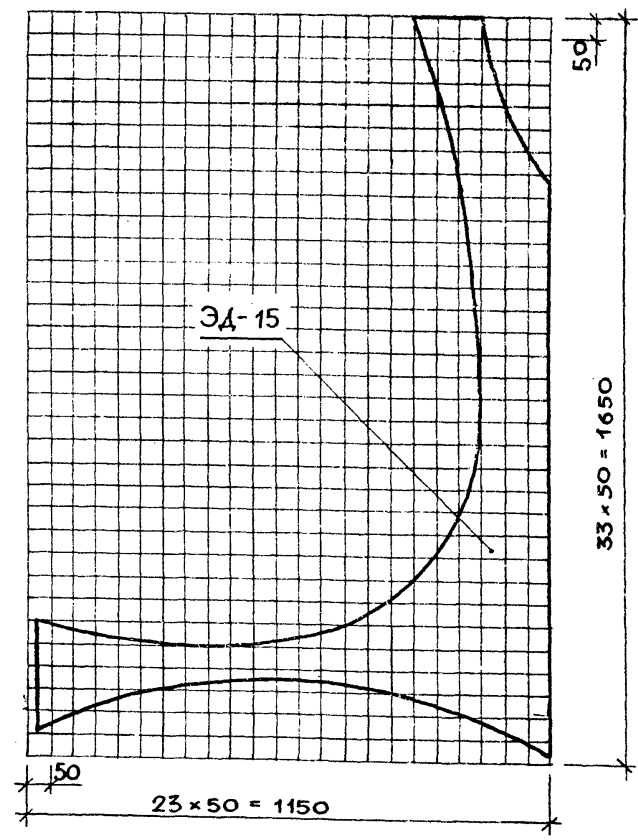
ЗАМ. ЗАВОДА	ЯДРЫШИНКО	<i>[Signature]</i>
Н. КОНСТР.	АЛЕКСЕЕВА	<i>[Signature]</i>
ГЛА КОНСТР.	ЖЕЛЕЗНЯК	<i>[Signature]</i>
ГЛА П.	АЛЕКСЕЕВА	<i>[Signature]</i>
РУК. ГРАФ.	ГОРЕАНК	<i>[Signature]</i>
РУК. ГР. ИЖС	ШУРНИЮК	<i>[Signature]</i>
СН. АРХ.	ШТРОМБЕРГ	<i>[Signature]</i>

**310-5-05.86 02.04.014**

ЭД-14, ЭД-15	СТАДИА	МАССА	МАСШТАБ
	Р	СМ. ТАБЛ.	1:40
Лист		Листов 1	
ФАНЕРА БАКАЛИЗИРОВАННАЯ Толщина 18 мм ГОСТ 11539-83			
ЦНИИ ПГРАДОСТРОИТЕЛЬСТВА			

Копировал *[Signature]*

Формат А3

- А1550Х III

Ипр.реш. 310-5-05.86

ИВ.ИР.ПОДА. ПОДАТЫСЬ И ДАТА ВСТАВКИ ИВ.ИР.

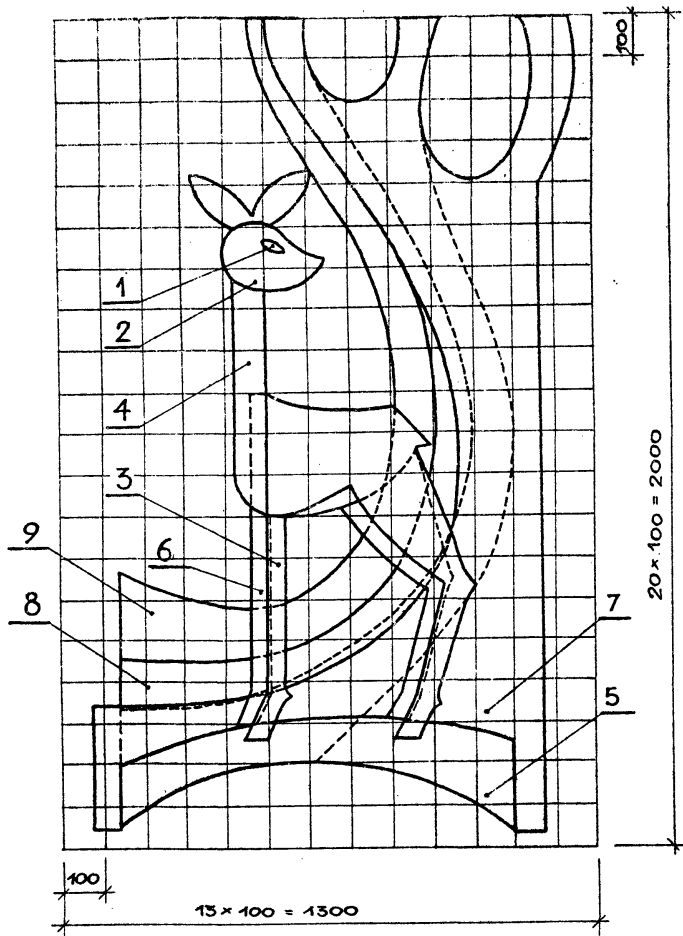

ФОРМАТ	ЗОНА	ПОЗ.	ОБОЗНАЧЕНИЕ	НАИМЕНОВАНИЕ	КОД.	ПРИМЕЧАНИЕ
				<u>ДОКУМЕНТАЦИЯ</u>		
A3			310-5-05.86 00.00.000ТТ	ТЕХНИЧЕСКИЕ ТРЕБОВАНИЯ		
				<u>ДЕТАЛИ</u>		
A3	1	°	02.05.001	ЭД-1	2	
A3	2		02.05.002	ЭД-2	2	
A3	3		02.05.003	ЭД-3	1	
A3	4		02.05.004	ЭД-4	1	
A3	5		02.05.005	ЭД-5	2	
A3	6		02.05.006	ЭД-6	1	
A3	7		02.05.007	ЭД-7	1	
A3	8		02.05.008	ЭД-8	1	
A3	9		02.05.009	ЭД-9	1	

		310-5-05.86 02.05.000			
ЗАМ. ЗАВ. РАБ.	ЯРЫШНИКОВ	ДЕКОРАТИВНАЯ УСТАНОВКА УД-3-2	СТАДНА		
И. КОНТР.	АЛЕКСЕЕВА		МАССА		
ГЛАВ. КОНСТР.	ЖЕЛЕЗЯК		МАШШТАБ		
ГМП	АЛЕКСЕЕВА		Р	41,84	1:40
РУК. ТР. РАХ.	ГОРЕЛИК		ЛЕСИ	ЛЕСИКОВ 1	
РУК. ТР. НИЖ.	ШУРНИЮК	ЦНИИПРОЕКТСТРОИТЕЛЬСТВА			
СП. РАХ.	ШПРОМБЕРГ				

КОПИРОВА Ек

ФОРМАТ А3

ИВ. № ПОДЛ. ПОДПИСЬ К ДАТА ВЗАМЕН ИВ. №

ИВ. № ПОДЛ. ПОДПИСЬ К ДАТА ВЗАМЕН ИВ. №

Рис. 1



Рис. 2



Рис. 3

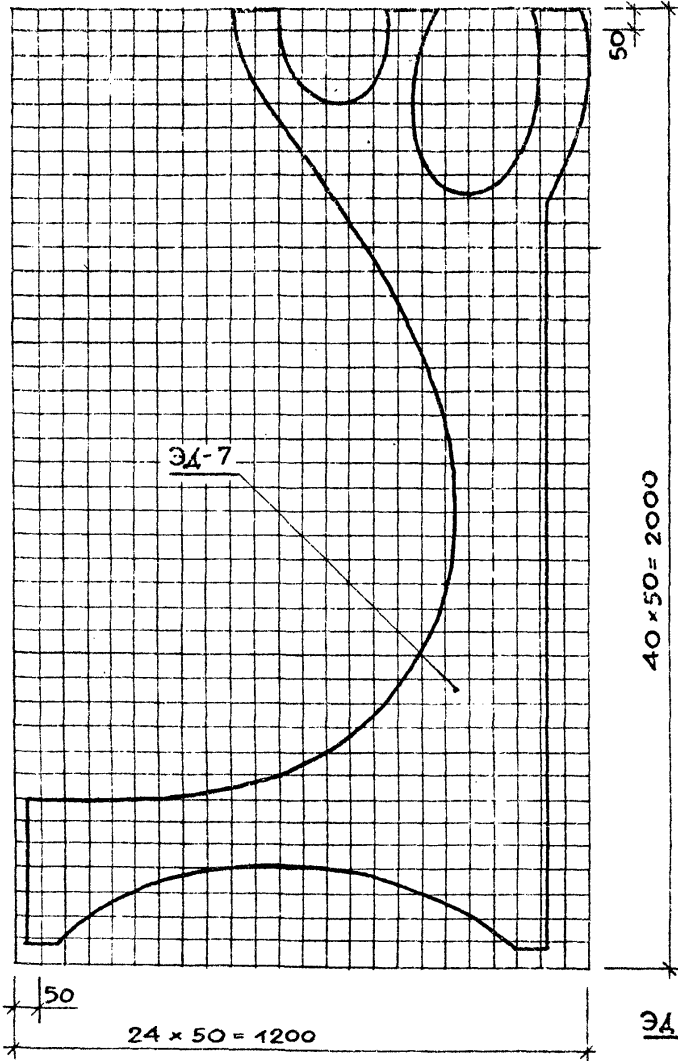

Рис. 5

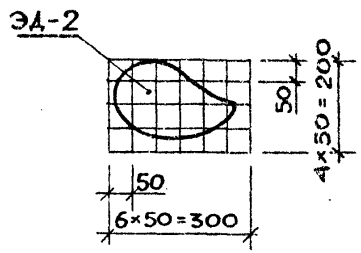

Рис. 6

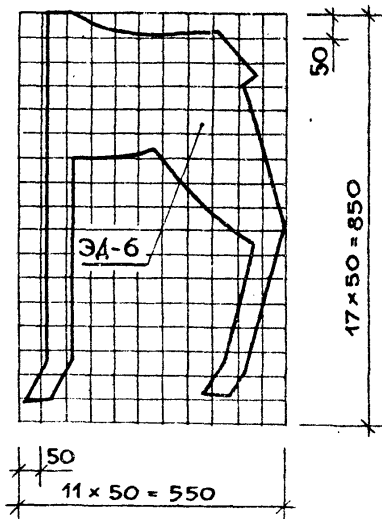

Рис. 4

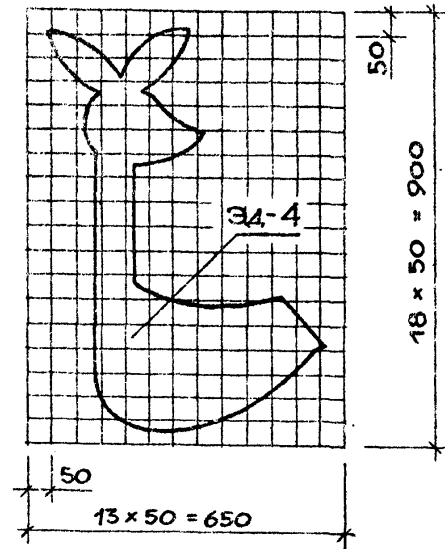

ОБОЗНАЧЕНИЕ	МАРКА	РИС.	ПРИМЕЧАНИЕ
02.05.001	ЭА-1	4	0.02
02.05.002	ЭА-2	2	0.50
02.05.006	ЭА-6	3	3.20
02.05.004	ЭА-4	5	2.80
02.05.005	ЭА-5	6	2.00
02.05.007	ЭА-7	1	13.00

310-5-05.86 02.05.001		
САМ.ЗАР.ОТД.	ХАРЬКИНОВ	
И. КОМП.	АЛЕКСЕЕВА	
ТЛ. КОНС.ИР.	ЖЕЛЕЗНЯК	
Г.ИП.	АЛЕКСЕЕВА	
РУК.Г.АРХ.	ГОРЕЛКА	
РУК.Г.ИИХ	ШУРНИК	
СТ.АРХ.	ШПРОМБЕРГ	
ЭА-1 ÷ ЭА-5; ЭА-7		
ФАНЕРА БАКЕЛИЗИРОВАННАЯ ТОЛЩИНОЙ 18 ММ ГОСТ 41539-83		
СТАНДА	МАССА	МАСШТАБ
Р	СМ. ПЛАБ.	1:10 1:5
ЛИСТ		ЛИСТОВ /
ЦНИИПТРАДОСВЕТПРОМШЕЛСТВА		

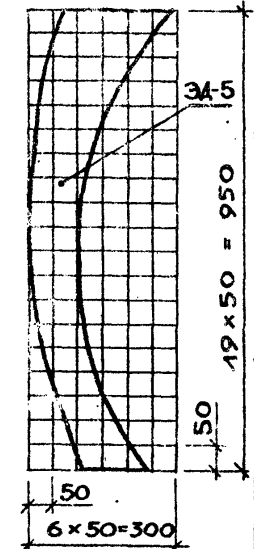
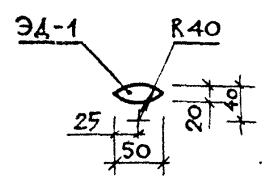
КОПИРОВАЛ ЭЛС

ФОРМАТ А3



И.П.Р. ПЕНСКИ 310-5-05.86 АЛЬБОМ II

ИЗМ. № ПОДЛ. ПОДПИСЬ И ДАТА ВЗАИМН ПИИИИ

Рис. 1



Рис. 2



Рис. 3

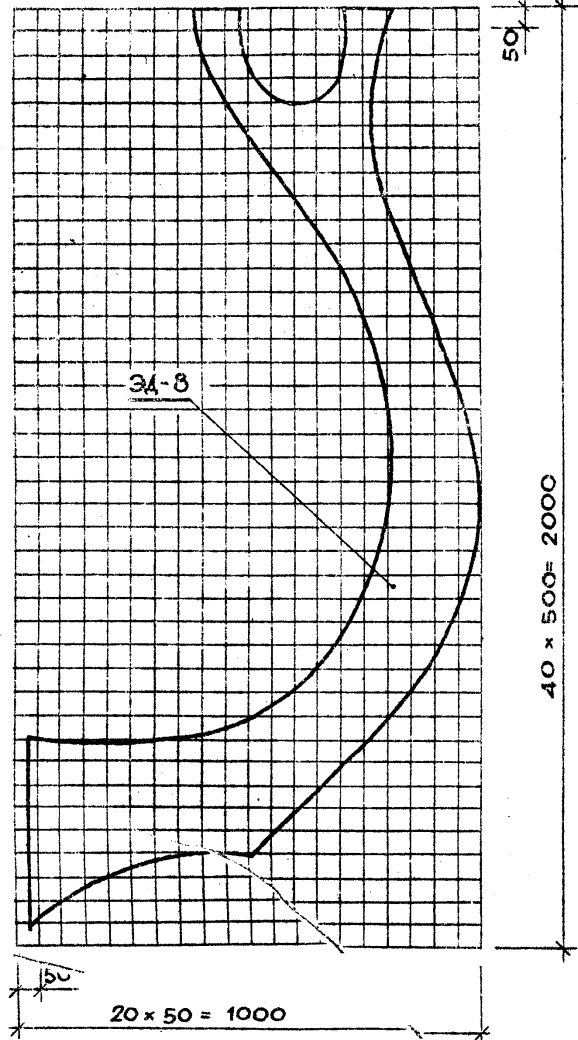

ОБОЗНАЧЕНИЕ	МАРКА	РИС.	МАССА КГ
02.05.003	ЭД-3	3	3.60
02.05.008	ЭД-8	1	9.40
02.05.009	ЭД-9	2	6.80

310-5-05.86 02.05.006											
ЗАМ. ЗАР. ИТД.	А. АРМШЕНКОВ	<i>[Signature]</i>									
В. КОНТР.	АЛЕКСЕЕВА	<i>[Signature]</i>									
ГЛ. КОНСТ.	ЖЕЛЕЗНЯК	<i>[Signature]</i>									
ГМП	АЛЕКСЕЕВА	<i>[Signature]</i>									
РУК. ТРАК.	ГОРЕЛКИ	<i>[Signature]</i>									
РУК. ТР. НИК.	ШУРЯЮК	<i>[Signature]</i>									
СТ. АРХ.	ШПРОМСЕРТ	<i>[Signature]</i>									
ЭД-6, ЭД-8, ЭД-9		<table border="1"> <tr> <td>СЛ. ДАТЯ</td> <td>МАССА</td> <td>МАСШТАБ</td> </tr> <tr> <td>Р</td> <td>СМ. ТАБЛ.</td> <td>1:10</td> </tr> <tr> <td>ЛКСИ</td> <td>ЛКСИОВ</td> <td>1</td> </tr> </table>	СЛ. ДАТЯ	МАССА	МАСШТАБ	Р	СМ. ТАБЛ.	1:10	ЛКСИ	ЛКСИОВ	1
СЛ. ДАТЯ	МАССА	МАСШТАБ									
Р	СМ. ТАБЛ.	1:10									
ЛКСИ	ЛКСИОВ	1									
ФАБРИКА БАКАЛИЗИРОВАННАЯ ПОДШИЙНОЙ 18 ММ ГОСТ 41539-83		ЦНИИПРОСАЙПРОММЕЛЬСВЯ									

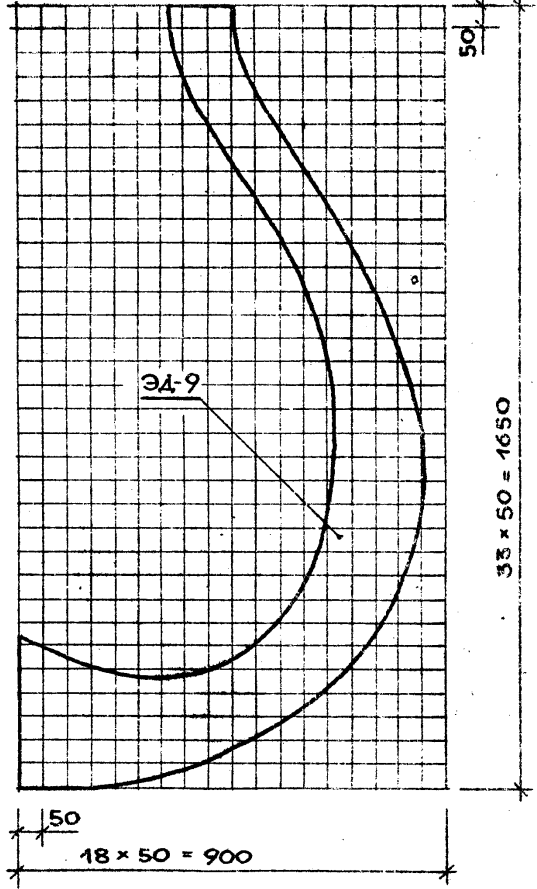
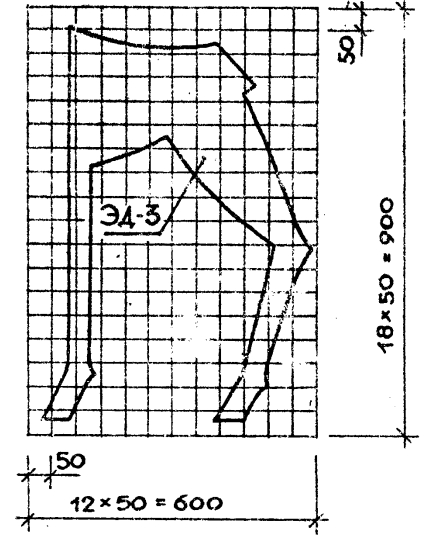
ИМ. ПР. РЕШЕНИЯ 310-5-05.86 ЛАБОМ III

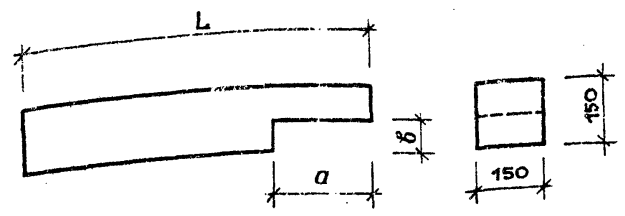

ОБОЗНАЧЕНИЕ	МАРКА	L мм	a мм	delta мм	МАССА ЕД., КГ
03.00.002	4Г	375	150	75	4,2
-001	7Г	450	150	75	5,06
-002	8Г	300	75	75	3,75
-003	9Г	850	300	75	9,6
-004	11Г	825	600	40	9,3
-005	12Г	675	450	40	7,6
-006	15Г	375	75	75	4,8
-007	16Г	525	300	75	5,9
-008	17Г	675	300	75	7,6
-009	18Г	675	450	75	7,1

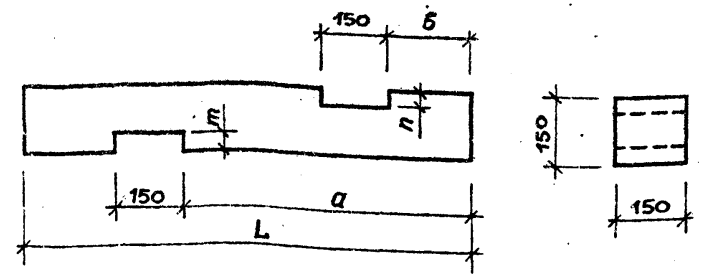

ОБОЗНАЧЕНИЕ	МАРКА	РАЗМЕРЫ мм					МАССА ЕД., КГ
		L	a	delta	m	n	
03.00.017	12Б	4700	925	2125	75	75	52,9
-001	26Б	5200	1750	3200	75	75	58,5
-002	30Б	5300	2850	1850	75	75	59,6
-003	34Б	6000	1000	1000	35	35	67,5
-004	36Б	2950	2500	1100	75	75	33,5
-005	39Б	1700	1450	975	75	75	19,1
-006	135Б	2875	475	400	35	35	32,3
-007	156Б	2875	400	400	35	35	32,3
-008	137Б	3025	375	450	35	35	34,0
-009	138Б	2800	150	150	35	35	30,8

ИМ. ПР. ПОЛ. ПОДПИСЬ И ДАТА ВЗАМЕН ИМ.

310-5-05.86 03.00.002

И. КОНТР.	ШУРНИК	БААКА	СТАДЯ	МАССА	МАСШТАБ
ЗАМ. ЗАДА.	ЯРЛЫШНИКОВ		Р	СМ. ТАБЛ.	1:10
ЛА. КОНСТ.	ЖЕЛЕЗНЯК	БРУС 150x150 СОСНА СОРТ 2 ГОСТ 8486-66.	Лист	Листов	1
Г. П.	АЛЕКСЕЕВА		ЦНИИПГРАДОСТРОИТЕЛЬСТВА		
Сп. ИИЖ.	АНЦИЦИНА				

КОПИРОВАЛ *Ев*      ФОРМАТ А4

ИМ. ПР. ПОЛ. ПОДПИСЬ И ДАТА ВЗАМЕН ИМ.

310-5-05.86 03.00.017

И. КОНТР.	ШУРНИК	СЛОЙКА	СТАДЯ	МАССА	МАСШТАБ
ЗАМ. ЗАДА.	ЯРЛЫШНИКОВ		Р	СМ. ТАБЛ.	1:10
ЛА. КОНСТ.	ЖЕЛЕЗНЯК	БРУС 150x150 СОСНА СОРТ 2 ГОСТ 8486-66.	Лист	Листов	1
Г. П.	АЛЕКСЕЕВА		ЦНИИПГРАДОСТРОИТЕЛЬСТВА		
Сп. ИИЖ.	АНЦИЦИНА				

КОПИРОВАЛ *Ев*      ФОРМАТ А4

Рис. 1



Рис. 2 (ОСТАЛЬНОЕ СМ. РИС. 1)



ОБОЗНАЧЕНИЕ	Поз.	Рис.	РАЗМЕРЫ, ММ			МАССА кг
			L	a	b	
310-5-05.86 03.00.005	23 <sup>г</sup>	1	2800	1300	150	31,5
-001	24 <sup>г</sup>	1	3050	1300	150	34,3
-002	25 <sup>г</sup>	1	3850	1600	150	43,3
-003	28 <sup>г</sup>	1	4300	1750	300	48,4
-004	29 <sup>г</sup>	1	5700	2400	750	64,5
-005	30 <sup>г</sup>	2	5700	2400	750	64,5
-006	31 <sup>г</sup>	1	5450	2400	300	61,3
-007	32 <sup>г</sup>	1	5300	2250	300	59,6
-008	34 <sup>г</sup>	1	4850	1750	150	54,5

310-5-05.86 03.00.005

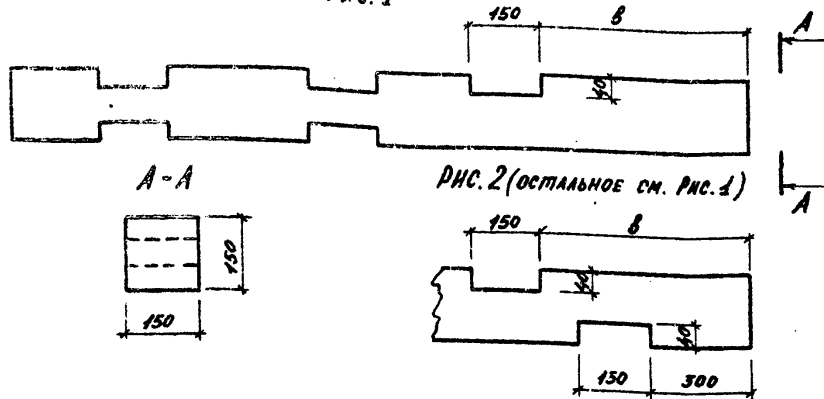
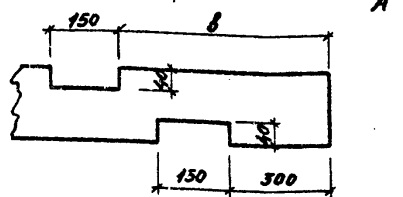
БАЛКА

СТАДИЯ	МАССА	НАЧЕРТАЕ
Р	СМ. ТАБЛ.	1:10
АНСТ	АНСТОВ 1	

БРС 150x150 СОСНА СОРТ 2  
ГОСТ 8486-66

ЦНИИПГРАДОСТРОИТЕЛЬСТВА

КОПИРОВАЛ: [Signature] ФОРМАТ А4

Рис. 1



Рис. 2 (ОСТАЛЬНОЕ СМ. РИС. 1)



ОБОЗНАЧЕНИЕ	Поз.	Рис.	РАЗМЕРЫ, ММ					МАССА, кг
			L	a	b	c	d	
310-5-05.86 03.00.018	13 <sup>б</sup>	1	5600	1375	2875	150	300	63,0
-001	28 <sup>б</sup>	1	5000	830	1550	150	150	56,25
-002	32 <sup>б</sup>	1	6000	2000	2550	300	150	68,0
-003	20 <sup>б</sup>	1	4600	375	2525	150	150	51,75
-004	4 <sup>б</sup>	2	5350	1650	1950	150	150	60,2

310-5-05.86 03.00.018

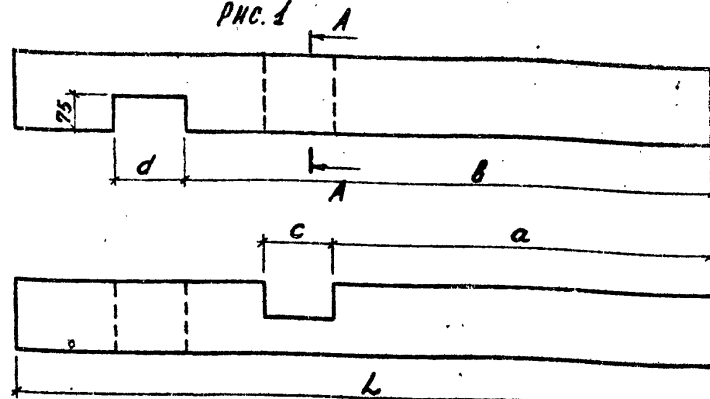
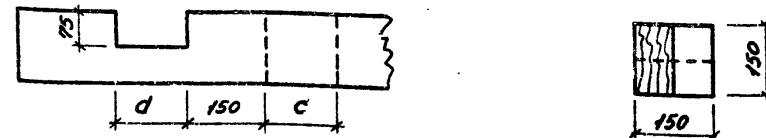
СТОЙКА

СТАДИЯ	МАССА	НАЧЕРТАЕ
Р	СМ. ТАБЛ.	1:10
АНСТ	АНСТОВ 1	

БРС 150x150 СОСНА СОРТ 2  
ГОСТ 8486-66

ЦНИИПГРАДОСТРОИТЕЛЬСТВА

КОПИРОВАЛ: [Signature] ФОРМАТ А4

ИМП. ПР. РЕШЕНИЯ 310-5-05.86 АЛБСОН И

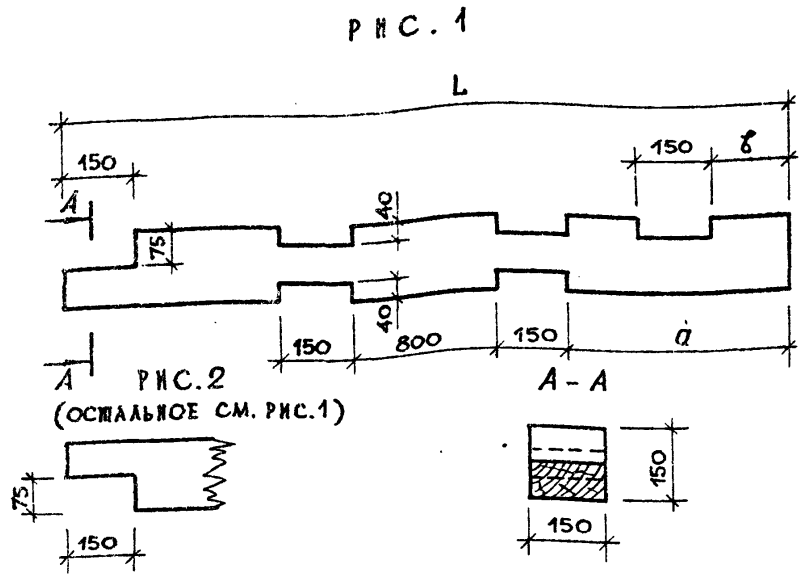

ОБОЗНАЧЕНИЕ	Рис.	Поз.	РАЗМЕРЫ, мм			МАССА ЕД., кг
			L	a	δ	
03.00.006	1	26Г	4000	1600	150	45,0
-001	2	27Г	4300	1750	300	48,4
-002	2	33Г	5150	2100	450	57,9

ИМП. ПР. РЕШЕНИЯ 310-5-05.86		03.00.006	
СТАДИЯ		МАССА	МАСШТАБ
И. КОНТР. АЛЕКСЕЕВА	ЗАМ. ЗАВОДА ЯРЫШНИКОВ	Р	СМ. ПЛАН.
ТА. КОНСТР. ЖЕЛЕЗНЯК	Г. И. П. АЛЕКСЕЕВА	Лист	Листов 1
РУК. ТР. НИЖ. ШУРНИЮК	СТ. НИЖ. АНСИЦЫНА	150x150 сосна сорт 2	
		ГОСТ 8486-66	
		ЦНИИП РАДОСТРОИТЕЛЬСТВА	

КОПРОВАЛ Ет ФОРМАТ А4

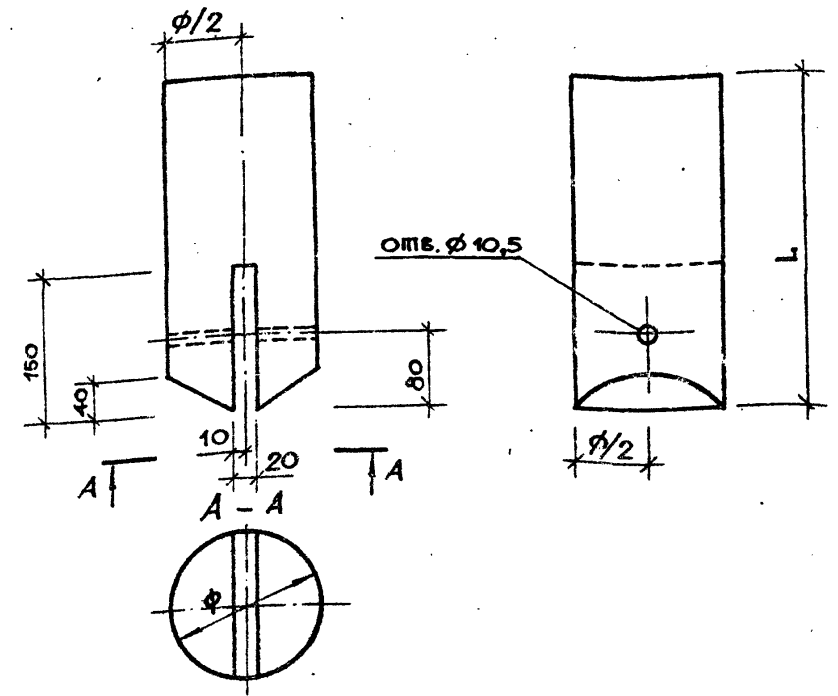

ОБОЗНАЧЕНИЕ	Поз.	МАРКА	РАЗМЕРЫ, мм		МАССА ЕД., кг
			φ	L	
02.03.010	10	ЭД-9	150	350	3,7
-01	11	ЭД-10	125	250	1,9
-02	12	ЭД-11	150	250	2,7

ИМП. ПР. РЕШЕНИЯ 310-5-05.86		02.03.010	
СТАДИЯ		МАССА	МАСШТАБ
И. КОНТР. АНСИЦЫНА	ЗАМ. ЗАВОДА ЯРЫШНИКОВ	Р	СМ. ПЛАН.
ТА. КОНСТР. ЖЕЛЕЗНЯК	Г. И. П. АЛЕКСЕЕВА	Лист	Листов 1
РУК. ТР. НИЖ. ШУРНИЮК	СТ. НИЖ. АНСИЦЫНА	ЛЕСОМАТЕРИАЛЫ КРУГАМИ ХВОЙНЫХ ПОРОД ГОСТ 2463-72	
		ЦНИИП РАДОСТРОИТЕЛЬСТВА	

КОПРОВАЛ Ет ФОРМАТ А4

Т.П.Р. 310-5-05.86 Альбом III

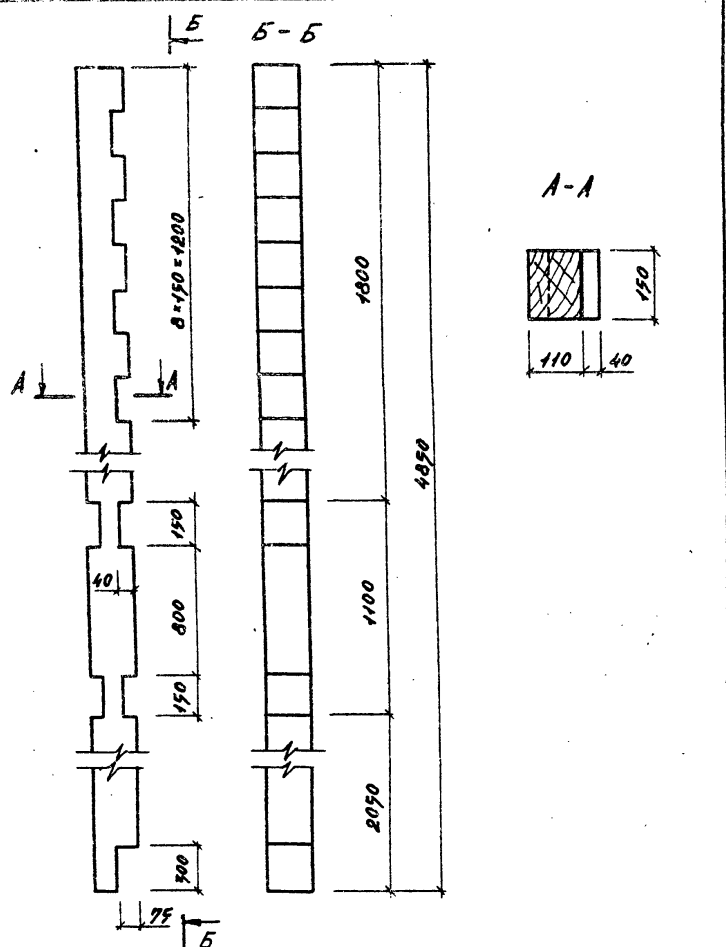

310-5-05.86 03.00.007

БАКА 35"

СТАНА	МАССА	МАСШТАБ
Р	54,6	1:10
Лист		Листов 1

БРУС 150x150 СОСНА СОРТ 2  
ГОСТ 8486-66

ЦНИИПГРАДОСТРОИТЕЛЬСТВА

САМ. ЗАВ. ОБЪ. ДАРЬШИНКОВ	И. КОНТР. ШУРНИК	Т.А. КОНСТ. ЖЕЛЕЗНЯК	И.П. АЛЕКСЕЕВА	Р.К. ГРАФ. ГОРЕЛАНК	В.Т. И.И.Н. АНЦИЦЫНА
---------------------------	------------------	----------------------	----------------	---------------------	----------------------

Имя, № ПОДА, ПОВТОРИТЬ И ДАТА ВЗЯТИ ИЛИ Р.

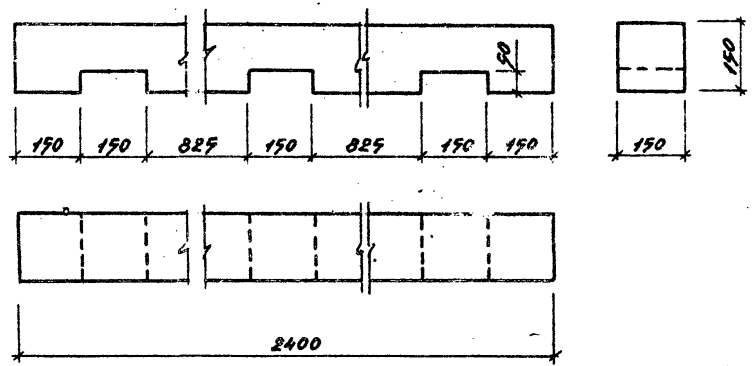

310-5-05.86 03.00.008

БАКА 38"

СТАНА	МАССА	МАСШТАБ
Р	27,0	1:10
Лист		Листов 1

БРУС 150x150 СОСНА СОРТ 2  
ГОСТ 8486-66

ЦНИИПГРАДОСТРОИТЕЛЬСТВА

Имя, № ПОДА, ПОВТОРИТЬ И ДАТА ВЗЯТИ ИЛИ Р.

САМ. ЗАВ. ОБЪ. ДАРЬШИНКОВ	И. КОНТР. ШУРНИК	Т.А. КОНСТ. ЖЕЛЕЗНЯК	И.П. АЛЕКСЕЕВА	Р.К. ГРАФ. ГОРЕЛАНК	В.Т. И.И.Н. АНЦИЦЫНА
---------------------------	------------------	----------------------	----------------	---------------------	----------------------

ИМП. ПР. РЕШЕНИЯ 310-5-05.86 АЛБОМ III

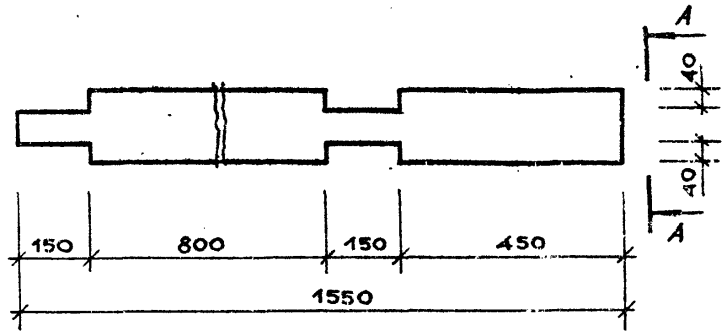
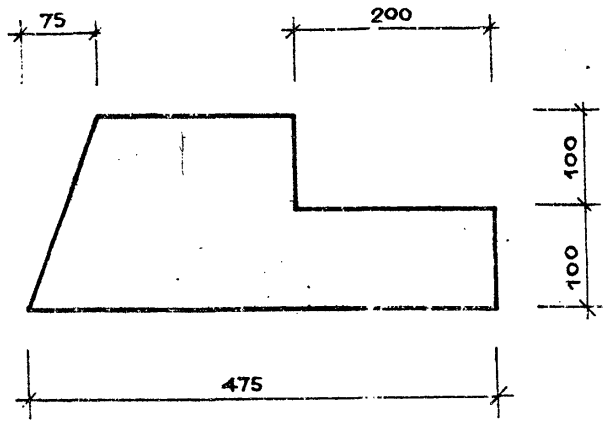

A - A

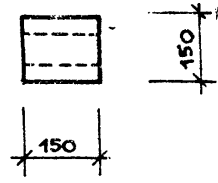

ИМП. ПР. РЕШЕНИЯ 310-5-05.86 АЛБОМ III

310-5-05.86 03. 00. 011			
И. КОНТР.	ШУРНИКОВ	ИМП	БЛАКА 42 Г
ЗАМ. ЗАВОДА	ЯДРЫШНИКОВ		
ГЛАВ. КОНСТР.	ЖЕЛЕЗЯК	Лист	Листов 1
Г. И. П.	АЛЕКСЕЕВА	200 × 200 СОСНА СОРТ 2	
СМ. И. Х.	АНСИЦЫНА	БРУС ГОСТ 8486-66	
		ЦНИИПГРАДОСТРОИТЕЛЬСТВА	

КОПИРОВАЛ СЛС ФОРМАТ А4

ИМП. ПР. РЕШЕНИЯ 310-5-05.86 АЛБОМ III

310-5-05.86 03. 00. 012			
И. КОНТР.	ШУРНИКОВ	ИМП	БЛАКА 43 Г
ЗАМ. ЗАВОДА	ЯДРЫШНИКОВ		
ГЛАВ. КОНСТР.	ЖЕЛЕЗЯК	Лист	Листов 1
Г. И. П.	АЛЕКСЕЕВА	150 × 150 СОСНА СОРТ 2	
СМ. И. Х.	АНСИЦЫНА	БРУС ГОСТ 8486-66	
		ЦНИИПГРАДОСТРОИТЕЛЬСТВА	

КОПИРОВАЛ СЛС ФОРМАТ А4

Т.П.Р. 310-5-05.86

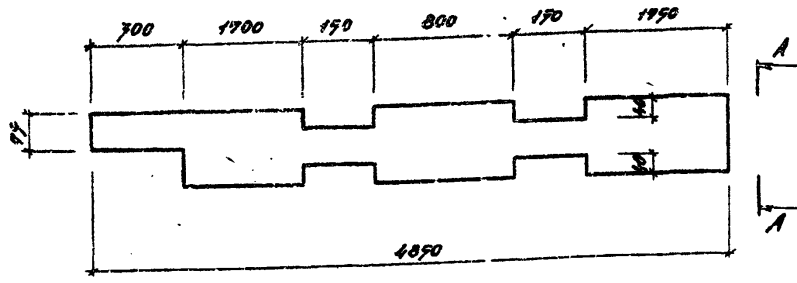

A-A

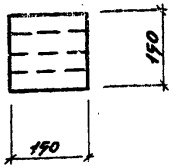

310-5-05.86 03.00.014

БЛАНКА 45"

СТАЛЬ	МАССА	МАСШТАБ
Р	54,6	

АНСМ	АНСТОВ 1

БРУС 150x150 СОСНА СОРТ 2  
ГОСТ 8486-66

ЦНИИПГРАДОСТРОИТЕЛЬСТВА

КОПИРОВАНА: *[Signature]*

ФОРМАТ А4

ИМЯ, № ПОДП. ПОДПИСЬ И АННОТАЦИЯ

ЗАМ. ЗАВОДА	Д.П.М.И.Н.И.К.О.В.	<i>[Signature]</i>
И. КОНТР.	АЛЕКСЕЕВА	<i>[Signature]</i>
ГЛ. КОНСТР.	ЖЕЛЕЗНЯК	<i>[Signature]</i>
Г.П.	АЛЕКСЕЕВА	<i>[Signature]</i>
РУК. ГРАФ.	ГОРЕАНИК	<i>[Signature]</i>
СТ. ИНЖ.	АНЦИЦЫНА	<i>[Signature]</i>

Рис. 1



Рис. 2 (ОСТАЛЬНОЕ СМ. РИС. 1)



A-A

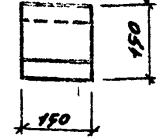
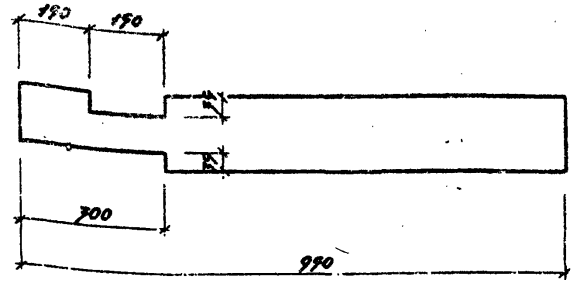
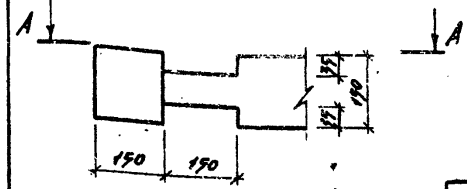
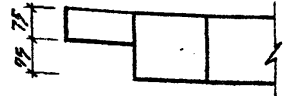

ОБОЗНАЧЕНИЕ	РИС.	ПОЗ.	МАССА КГ.
03.00.024	1	144 Б	19,7
-001	2	149 Б	10,7

310-5-05.86 03.00.024

СТОЙКА ОГРАЖДЕНИЯ

СТАЛЬ	МАССА	МАСШТАБ
Р	10,7	

АНСМ	АНСТОВ 1

БРУС 150x150 СОСНА СОРТ 2  
ГОСТ 8486-66

ЦНИИПГРАДОСТРОИТЕЛЬСТВА

КОПИРОВАНА: *[Signature]*

ФОРМАТ А3

ИМЯ, № ПОДП. ПОДПИСЬ И АННОТАЦИЯ

ЗАМ. ЗАВОДА	Д.П.М.И.Н.И.К.О.В.	<i>[Signature]</i>
И. КОНТР.	АЛЕКСЕЕВА	<i>[Signature]</i>
ГЛ. КОНСТР.	ЖЕЛЕЗНЯК	<i>[Signature]</i>
Г.П.	АЛЕКСЕЕВА	<i>[Signature]</i>
РУК. ГРАФ.	ГОРЕАНИК	<i>[Signature]</i>
СТ. ИНЖ.	АНЦИЦЫНА	<i>[Signature]</i>

АМБРОН III

Т.П.Р. 310-5-05.86

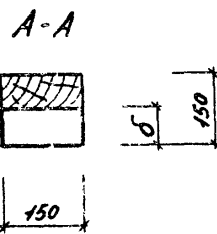
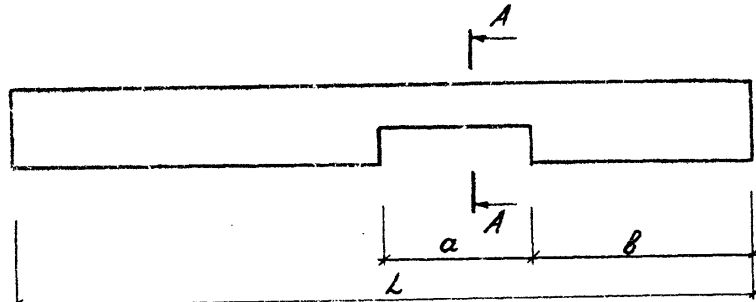

ОБОЗНАЧЕНИЕ	Поз.	РАЗМЕРЫ, мм				МАССА, кг
		L	a	b	б	
310-5-05.86 03.00.015	1 <sup>б</sup>	1000	150	75	375	11,25
-001	2 <sup>б</sup>	1350	150	75	575	15,15
-002	5 <sup>б</sup>	4700	150	75	625	52,85
-003	7 <sup>б</sup>	4550	150	75	2550	51,20
-004	9 <sup>б</sup>	4550	150	75	475	51,20
-005	15 <sup>б</sup>	3900	150	75	1050	41,6
-006	17 <sup>б</sup>	3500	150	75	350	40,5
-022	158 <sup>б</sup>	4900	150	75	1750	61,25
-008	21 <sup>б</sup>	4600	150	75	2525	51,75
-009	23 <sup>б</sup>	4600	150	75	1450	51,75
-010	24 <sup>б</sup>	4375	150	75	2375	49,2
-007	18 <sup>б</sup>	3700	150	75	1125	41,6
-011	33 <sup>б</sup>	6000	150	35	1000	68,0
-012	38 <sup>б</sup>	1700	150	75	975	19,1
-013	40 <sup>б</sup>	1700	300	75	900	19,1
-014	41 <sup>б</sup>	1450	150	35	450	16,31
-015	93 <sup>б</sup>	1525	450	35	225	17,15
-017	95 <sup>б</sup>	1300	150	35	300	14,61
-018	141 <sup>б</sup>	1525	300	35	225	17,15
-019	151 <sup>б</sup>	4900	150	75	2175	61,25
-020	152 <sup>б</sup>	4900	450	75	300	61,25
-021	153 <sup>б</sup>	5600	150	75	1825	63,0

Имя, № подл. ПОДРИСЬ И ДАТА ВСТАВКИ ИЛИ №

310-5-05.86 03.00.015		
СТАЛЬ	МАССА	НАСЧИТАВ
	Р	СМ. ТАБЛ. 1:10.
СТОЙКА		АНСТ
БРУС 150x150 СОСНА СОРТ 2		АНСТРОВА 1
ГОСТ 8486-66		ЦНИИИПГРАДОСТРОИТЕЛЬСТВА
КОПИРОВАЛ		ФОРМАТ А.3

ЗАН. ЗАВОДА ВАРЫШИНКОВ  
 И. КОМП. ШУРНИКОВ  
 Г.А. КОНСТ. ЖЕЛЕЗНЯК  
 Г.И.П. АЛЕКСЕЕВА  
 Р.И.К. ГРАФ. ГОРЕЛКИ  
 С.Т.И.И.И. АИСИЦИНА



ИМП. ПР. РЕМЕНЯ 310-5-05.86 АЛБВОМ И

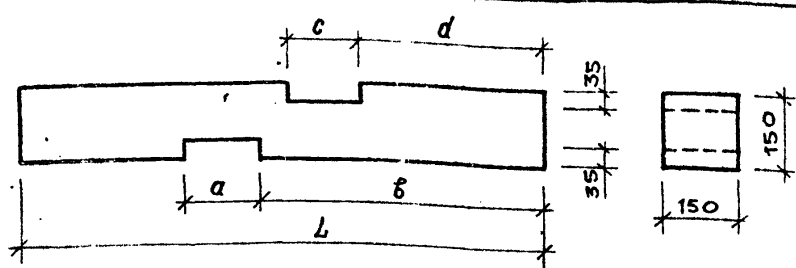

ОБОЗНАЧЕНИЕ	МАРКА	L мм	α мм	β мм	γ мм	δ мм	МАССА ЕД., КГ
03.00.019	42 <sup>B</sup>	1600	300	150	150	600	18,0
- 001	43 <sup>B</sup>	1675	150	75	300	225	18,8
- 002	44 <sup>B</sup>	1975	150	300	150	375	21,9
- 003	45 <sup>B</sup>	2125	150	525	150	450	23,9
- 004	46 <sup>B</sup>	1825	150	375	150	225	20,1
- 005	47 <sup>B</sup>	1675	150	225	150	225	18,8
- 006	48 <sup>B</sup>	1600	150	150	150	150	18,0
- 007	49 <sup>B</sup>	1600	150	75	150	150	18,0
- 008	50 <sup>B</sup>	2350	150	750	150	825	25,9
- 009	51 <sup>B</sup>	2575	750	300	150	975	29,0
- 010	52 <sup>B</sup>	2575	150	225	750	300	29,0
- 011	53 <sup>B</sup>	2800	150	375	150	450	31,5
- 012	54 <sup>B</sup>	2950	150	600	150	525	33,2
- 013	55 <sup>B</sup>	2800	150	525	150	450	31,5
- 014	56 <sup>B</sup>	2650	150	525	150	375	29,8
- 015	57 <sup>B</sup>	2350	300	400	150	375	29,4
- 016	58 <sup>B</sup>	2200	150	450	300	225	25,0
- 017	59 <sup>B</sup>	2125	150	375	150	375	23,4
- 018	60 <sup>B</sup>	2275	300	300	150	525	25,6
- 019	61 <sup>B</sup>	2500	300	375	300	525	28,1
- 020	62 <sup>B</sup>	2575	150	300	300	450	29,0
- 021	63 <sup>B</sup>	2650	150	375	150	375	29,8
- 022	64 <sup>B</sup>	2650	150	225	150	375	29,8
- 023	65 <sup>B</sup>	2800	150	425	150	425	31,5

ИМП. ПР. РЕМЕНЯ 310-5-05.86 АЛБВОМ И

ОБОЗНАЧЕНИЕ	МАРКА	L мм	α мм	β мм	γ мм	δ мм	МАССА ЕД., КГ
03.00.019- 024	68 <sup>B</sup>	3020	150	445	150	520	34,0
- 025	69 <sup>B</sup>	3100	150	525	150	525	34,9
- 026	70 <sup>B</sup>	3250	150	675	150	675	36,6
- 027	71 <sup>B</sup>	3175	150	600	150	600	35,7
- 028	74 <sup>B</sup>	2950	150	300	150	300	33,2
- 029	75 <sup>B</sup>	3175	150	525	150	525	35,7
- 030	76 <sup>B</sup>	3475	150	825	150	825	39,1
- 031	77 <sup>B</sup>	3925	150	1275	150	1275	44,1
- 032	79 <sup>B</sup>	2725	150	75	150	75	30,6
- 033	80 <sup>B</sup>	3850	150	1200	150	1200	43,3
- 034	81 <sup>B</sup>	3700	750	1050	150	1050	41,6
- 035	82 <sup>B</sup>	3025	150	1050	750	375	34,0
- 036	83 <sup>B</sup>	2725	150	825	150	750	30,6
- 037	84 <sup>B</sup>	2200	150	225	150	300	25,0
- 038	85 <sup>B</sup>	2275	600	225	150	300	25,6
- 039	86 <sup>B</sup>	2500	150	1050	600	450	28,1
- 040	87 <sup>B</sup>	2350	150	900	150	900	26,9
- 041	88 <sup>B</sup>	2050	150	525	150	600	23,1
- 042	89 <sup>B</sup>	1975	150	450	150	450	22,3
- 043	90 <sup>B</sup>	1900	150	450	150	375	21,4
- 044	91 <sup>B</sup>	1825	150	450	150	375	20,5
- 045	92 <sup>B</sup>	1675	450	375	150	300	18,85
- 046	96 <sup>B</sup>	950	150	650	150	650	10,1
- 047	140 <sup>B</sup>	1675	300	375	150	300	18,85
- 048	146 <sup>B</sup>	3300	150	650	150	650	37,13

310-5-05.86 03.00.019

И. КОНТР. ШУРИНОК ЗАМ. ЗАВ. Ф. ЛАРЧЕНКО ГЛ. КОСС. ЖЕЛЕЗЯК Г И И АЛЕКСЕЕВА СМ. ИХ. АКСИЦЫНА	Шуринок Ларченко Железяк Алексеева Аксичина	СПОЙКА		
		СМ. ТАБЛ.	МАССА	СТАДИА
БРУС 150x150 сосна сорт 2		ИСП. Листов 1		
ГОСТ 8486-66		ИЗДАНИЕ И ПРОЕКТИРОВАНИЕ		

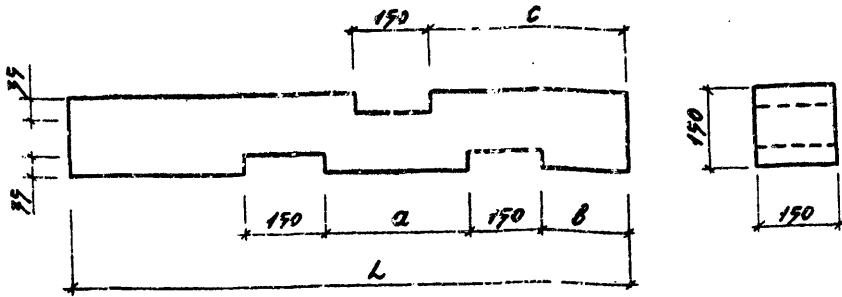

Обозначение	Поз.	РАЗМЕРЫ, мм				МАССА, кг
		L	a	B	C	
310-5-05.86 03.00.020	66 <sup>A</sup>	2879	1225	400	475	72,7
-001	67 <sup>B</sup>	2879	1225	400	400	72,7
-002	72 <sup>B</sup>	3025	1400	775	450	74,0
-003	73 <sup>B</sup>	2800	1400	150	150	74,5
-004	78 <sup>B</sup>	2725	1400	75	75	70,65

310-5-05.86 03.00.020

Стойка

СТРАНА	МАССА	МАСШТАБ
Р	СМ. ТАБЛ.	1:10
АНСТ	АНСТОВ 1	

БРУС 150x150 СОСНА СОРТ 2  
ГОСТ 8485-66

ЦНИИПГРАДОСТРОИТЕЛЬСТВА

КОПИРОВА:

ФОРМАТ А4

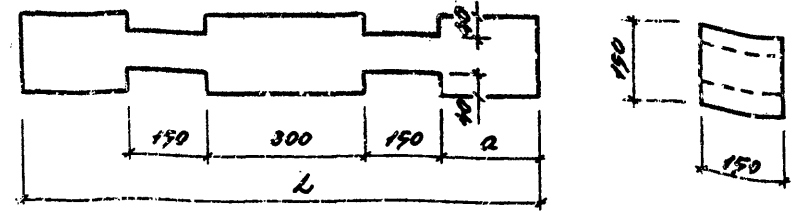

Обозначение	Поз.	РАЗМЕРЫ, мм		МАССА, кг
		L	a	
310-5-05.86 03.00.004	20 <sup>Г</sup>	1900	400	21,4
-001	21 <sup>Г</sup>	3700	1300	41,6
-002	22 <sup>Г</sup>	2800	400	31,5
-003	36 <sup>Г</sup>	2400	400	27,0
-004	37 <sup>Г</sup>	2100	400	27,5

310-5-05.86 03.00.004

Баика

СТРАНА	МАССА	МАСШТАБ
Р	СМ. ТАБЛ.	1:10
АНСТ	АНСТОВ 1	

БРУС 150x150 СОСНА СОРТ 2  
ГОСТ 8485-66

ЦНИИПГРАДОСТРОИТЕЛЬСТВА

КОПИРОВА:

ФОРМАТ А4

Т.И.Р. 310-5-05.85

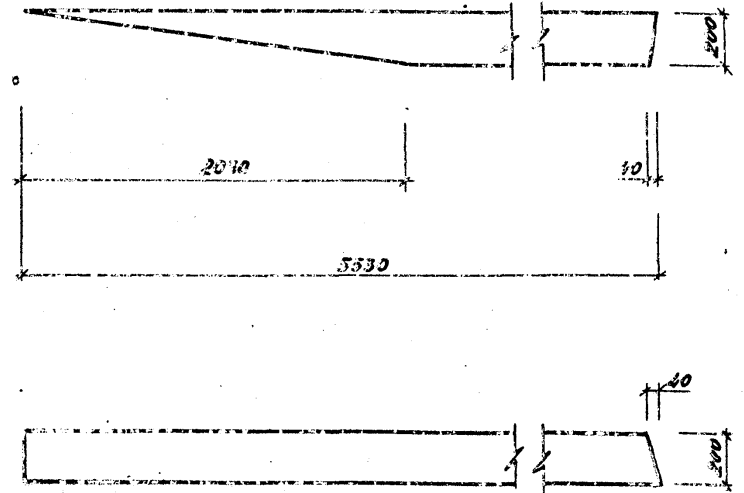
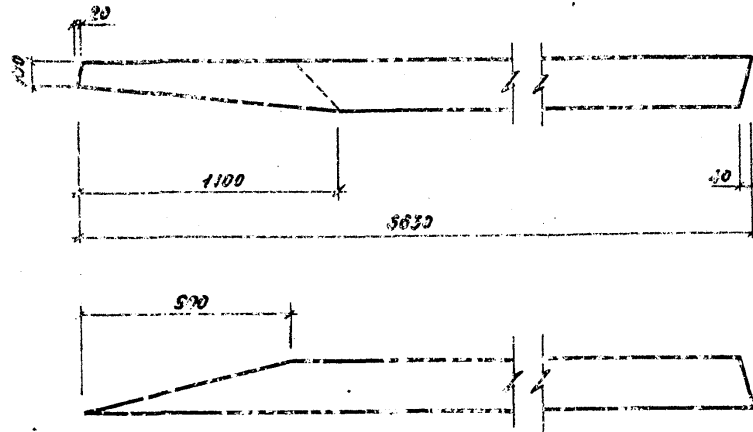

Исполнитель: [Signature]

			310-5-05.85 03.00.021		
			Столба 131 <sup>а</sup>		
И.И.П.	И.И.П.	И.И.П.	Р	132,5	
И.И.П.	И.И.П.	И.И.П.	АНСН	АНСН208	
И.И.П.	И.И.П.	И.И.П.	ЦНИИТГРАДОСТРОИТЕЛЬСТВА		
И.И.П.	И.И.П.	И.И.П.	СРВС 207-200 СОСНА КОП 2		
И.И.П.	И.И.П.	И.И.П.	ГОСТ 3486-65		
И.И.П.	И.И.П.	И.И.П.	КОМПОНА: [Signature]		

Исполнитель: [Signature]

			310-5-05.85 03.00.022		
			Столба 132 <sup>а</sup>		
И.И.П.	И.И.П.	И.И.П.	Р	132,4	
И.И.П.	И.И.П.	И.И.П.	АНСН	АНСН208	
И.И.П.	И.И.П.	И.И.П.	ЦНИИТГРАДОСТРОИТЕЛЬСТВА		
И.И.П.	И.И.П.	И.И.П.	СРВС 207-200 СОСНА КОП 2		
И.И.П.	И.И.П.	И.И.П.	ГОСТ 3486-65		
И.И.П.	И.И.П.	И.И.П.	КОМПОНА: [Signature]		

Т.П.Р. 310-5-05.86 ААББВВ ВВ

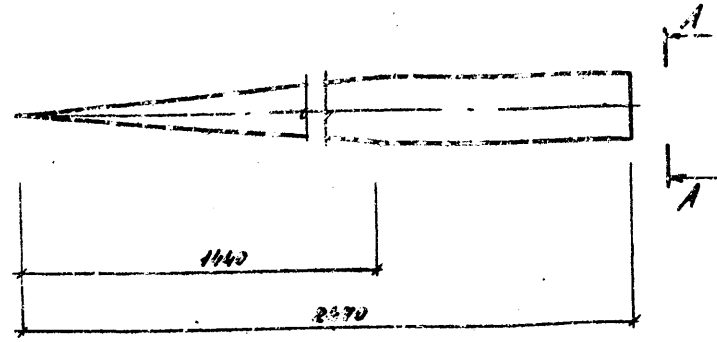

A-A

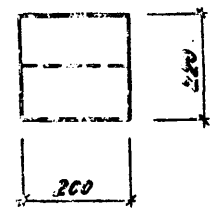

310-5-05.86 03.00.023			СТАЛЬ	МАССА	МАСШТАБ
Столбик 133 <sup>в</sup>			р	54.4	1:10
БРУС 270x220 сосна сорт 2 ГОСТ 3936-55			ЛСТ	ЛСТОВ 1	
ЦНИИПГРАДОСТРОИТЕЛЬСТВА			КОПИРОВАЛ: <i>[Signature]</i>		
КОПИРОВАЛ: <i>[Signature]</i>			ФОРМАТ А4		

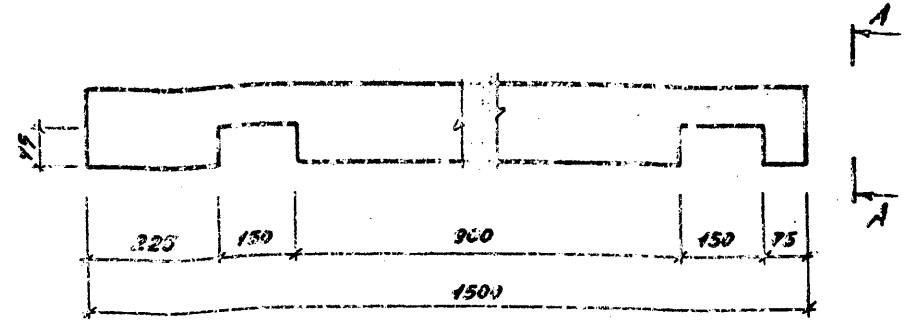

A-A

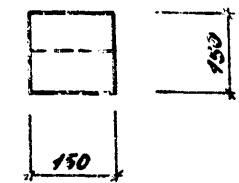

310-5-05.86 03.00.013			СТАЛЬ	МАССА	МАСШТАБ
Баляса 44 <sup>в</sup>			р	16.38	1:10
БРУС 150x150 сосна сорт 2 ГОСТ 8486-66			ЛСТ	ЛСТОВ 1	
ЦНИИПГРАДОСТРОИТЕЛЬСТВА			КОПИРОВАЛ: <i>[Signature]</i>		
КОПИРОВАЛ: <i>[Signature]</i>			ФОРМАТ А4		

ТМН. ИР. ПЕРЕНА 310-5-05.85 ААБОВИ И

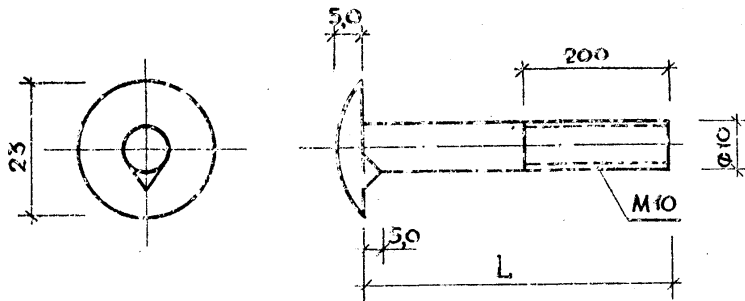

ОБОЗНАЧЕНИЕ	№ ПОЗ.	L, мм	МАССА ЕД., КГ
310-5-05.85 03.00.025	1	220	0,135
-001	2	300	0,185
-002	3	370	0,228
-003	4	450	0,277
-004	5	520	0,320
-005	6	600	0,370

ОБОЗНАЧЕНИЕ	№ ПОЗ.	L, мм	МАССА ЕД., КГ
0300.025-006	7	750	0,466
-007	8	900	0,555
-008	9	975	0,601
-009	10	1050	0,648
-010	11	670	0,413
-011	12	1350	0,833
-012	13	1200	0,740
-013	14	1500	0,926
-014	15	380	0,231
-015	16	300	0,191
-016	17	350	0,224
-017	18	250	0,154
-018	ММ2	360	0,234

ИЗДАНИЕ ПОДА. ИР. ПЕРЕНА 310-5-05.85 ААБОВИ И

			310-5-05.85 03.00.025		
ИЗДАНИЕ	ИР. ПЕРЕНА	ААБОВИ И	МАССА	ИЗДАНИЕ	
ИЗДАНИЕ	ИР. ПЕРЕНА	ААБОВИ И	МАССА	ИЗДАНИЕ	
ИЗДАНИЕ	ИР. ПЕРЕНА	ААБОВИ И	МАССА	ИЗДАНИЕ	
ИЗДАНИЕ	ИР. ПЕРЕНА	ААБОВИ И	МАССА	ИЗДАНИЕ	
			СОДЕРЖАНИЕ		
			ИЗДАНИЕ		

КОПИРОВАЛ

ДОМАИ А3

Т. ПР. Р. 310-5-05.86  
АЛБСОМ Ш

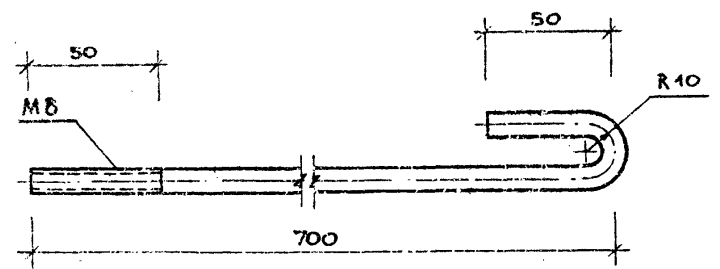

ИВ.№ ПОДА.	ПОДПИСЬ И ДАТА	ВЗАМЕН ИВ.№	310-5-05.86 03. 00. 029		
И. КОМПР.	ШУРНИОК	<i>Шурниок</i>	Анкер А1	Сталь	Масса 0,29
ЗАМ. ЗАВ. ОЦА	ЯДРЫШНИКОВ	<i>Ядрышников</i>			Масштаб 1:2
ТА. КОНСТР.	ЖЕЛЕЗНЯК	<i>Железняк</i>		Лист	Листов 1
Г. И П.	АЛЕКСЕЕВА	<i>Алексеева</i>	Ø8 А1 ГОСТ 5781-82 l=770	ЦНИИП ГРАДОСТРОИТЕЛЬСТВА	
СТ. ИНЖ.	ЛИСИЦЫНА	<i>Лисицына</i>			

КОПИРОВАЛ *Евт*

ФОРМАТ А4

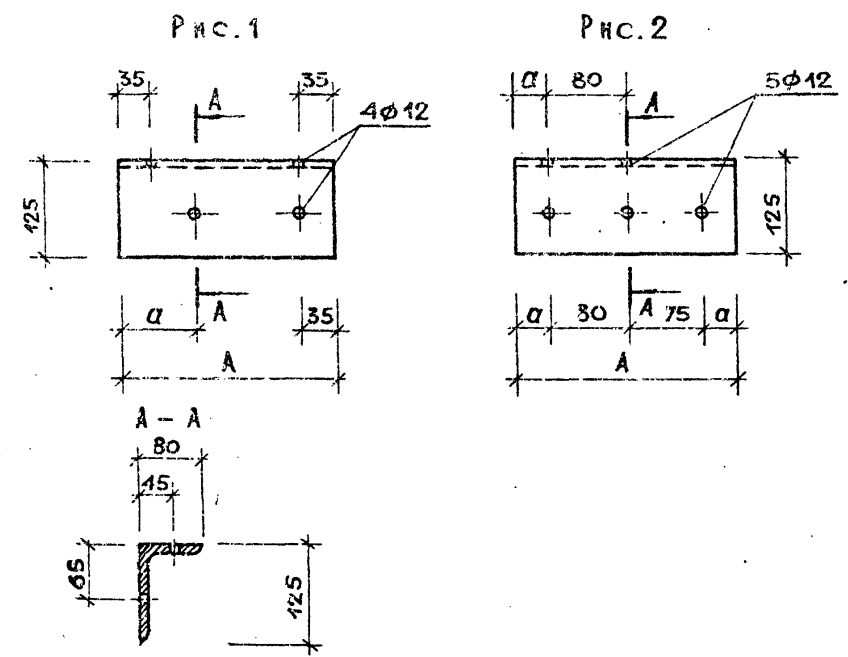

ИВ.№ ПОДА.	ПОДПИСЬ И ДАТА	ВЗАМЕН ИВ.№	310-5-05.86 03. 00. 026		
И. КОМПР.	ШУРНИОК	<i>Шурниок</i>	УГОЛОК	Сталь	Масса
ЗАМ. ЗАВ. ОЦА	ЯДРЫШНИКОВ	<i>Ядрышников</i>			СМ. ТАБЛ.
ТА. КОНСТР.	ЖЕЛЕЗНЯК	<i>Железняк</i>		Лист	Листов 1
Г. И П.	АЛЕКСЕЕВА	<i>Алексеева</i>	УГОЛОК Б 125x80x7 ГОСТ 8510-72	ЦНИИП ГРАДОСТРОИТЕЛЬСТВА	
СТ. ИНЖ.	ЛИСИЦЫНА	<i>Лисицына</i>	Ст. 2 сп ГОСТ 535-79		

КОПИРОВАЛ *Евт*

ФОРМАТ А4

ИП. ИР. РЕЗЕРВ 310-5-05.86 АБСОЛЮТ III

Рис. 1



Рис. 2



ОБОЗНАЧЕНИЕ	Поз.	Рис.	Масса, кг
03.00.028	22	1	7,42
-001	23	2	4,95

310-5-05.86 03.00.028

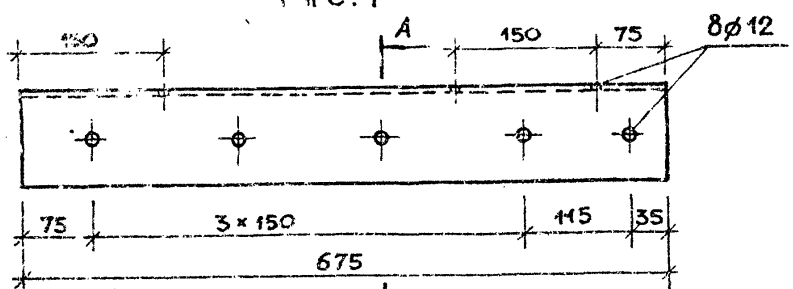
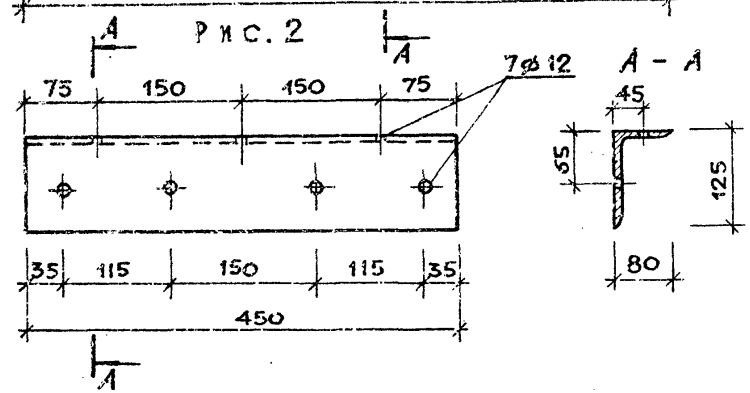
УГОЛОК

СТАДЯ	МАССА	МАСШТАБ
Р	СМ-ТАБЛ.	1:5
ЛИСТ	ЛИСТОВ 1	

УГОЛОК Б 125x80x7 ГОСТ 8510-72  
Ст 2сп ГОСТ 555-79 ЦНИИПГРАДОСТРОИТЕЛЬСТВА

КОПИРОВАЛ *Евг* ФОРМАТ А4

ИВ. № ПОД. ПОДПИСЬ И ДАТА ВЗВЕШЕН ИЛИ ОТ

И. КОМПР.	ШУРНИОК	<i>[Signature]</i>
ЗАМ. ЗАВОДА	ЯДРЫШНИКОВ	<i>[Signature]</i>
И. КОМПР.	ЖЕЛЕЗНЯК	<i>[Signature]</i>
ГИП	АЛЕКСЕЕВА	<i>[Signature]</i>
СП. ИНЖ.	ЛИСИЦЫНА	<i>[Signature]</i>

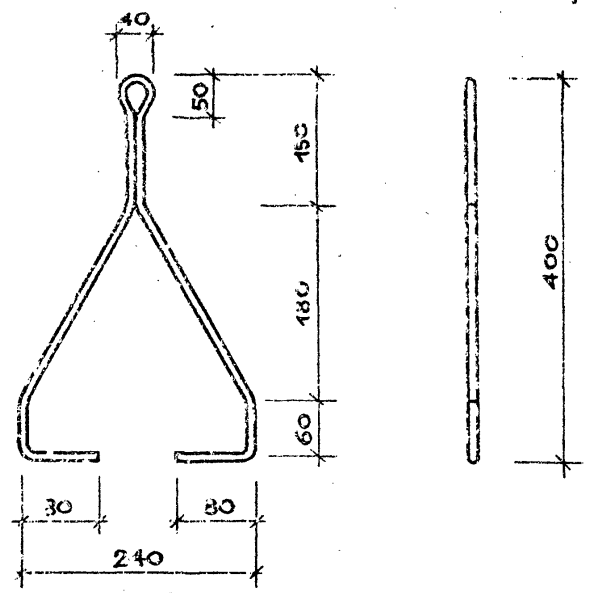

310-5-05.86 03.02.002

ДЕТАЛЬ 2

СТАДЯ	МАССА	МАСШТАБ
Р	0,95	1:5
ЛИСТ	ЛИСТОВ 1	

φ12 А-I ГОСТ 5781-82  
Е=1060 ЦНИИПГРАДОСТРОИТЕЛЬСТВА

КОПИРОВАЛ *Евг* ФОРМАТ А4

ИВ. № ПОД. ПОДПИСЬ И ДАТА ВЗВЕШЕН ИЛИ ОТ

И. КОМПР.	ШУРНИОК	<i>[Signature]</i>
ЗАМ. ЗАВОДА	ЯДРЫШНИКОВ	<i>[Signature]</i>
И. КОМПР.	ЖЕЛЕЗНЯК	<i>[Signature]</i>
ГИП	АЛЕКСЕЕВА	<i>[Signature]</i>
СП. ИНЖ.	ЛИСИЦЫНА	<i>[Signature]</i>

ТИП ПРО РЕБРА 340-5-05-86 АЛЬБОМ № 1

ФОРМАТ	ЗОНА	ПОЗ.	ОБОЗНАЧЕНИЕ	НАИМЕНОВАНИЕ	КОЛ.	ПРИМЕЧ.
				<u>ДОКУМЕНТАЦИЯ</u>		
A3			00.00.000ТТ	ТЕХНИЧЕСКИЕ ТРЕБОВАНИЯ		
A3			03.01.000СБ	СБОРОЧНЫЙ ЧЕРТЕЖ		
				<u>ДЕТАЛИ</u>		МАССА ЕД. КГ
A4	1		03.01.001	ЭЛЕМЕНТ 1	2	
A4	2		03.01.002	ЭЛЕМЕНТ 2	2	
B4	3		03.01.003	2x70 ГОСТ10704-76 ТРУБА	2	2,64
				БСт3сп ГОСТ10705-80г-800	2	
B4	4		03.01.004	1,6x40 ГОСТ10704-76 ТРУБА	46	1,01
				БСт3сп ГОСТ10705-80г-700	46	
B4	5		03.01.005	6x150 ГОСТ 103-76 ПОЛОСА	2	1,77
				18сп ГОСТ23570-79 г-250	2	
B4	6		03.01.006	4x100 ГОСТ 103-76 ПОЛОСА	4	0,31
				18 сп ГОСТ23570-79 г-100	4	

ИВ. № ПОДЛ. ПОДПИСЬ И Д. ПДА. ВЗАМЕН ИВ. № 1

И. КОНТР.	ШУРНИОК	340-5-05-86	03.01.000
ЗАМ. ЗАВОДА	ЯДРЫШНИКОВ		
ГЛАВ. КОНСТР.	ЖЕЛЕЗНЯК		
ГИП	АЛЕКСЕЕВА		
СТ. ИНЖ.	АКСИЦЫНА		
ЛЕСНИЦА А1			
ЦНИИПГДАОСТРОИТЕЛЬСТВА			

КОПИРОВАЛ *ЕЛС* ФОРМАТ А4

ФОРМАТ	ЗОНА	ПОЗ.	ОБОЗНАЧЕНИЕ	НАИМЕНОВАНИЕ	КОЛ.	ПРИМЕЧАНИЕ
				<u>ДОКУМЕНТАЦИЯ</u>		
A3			00.00.000ТТ	ТЕХНИЧЕСКИЕ ТРЕБОВАНИЯ		
A4			03.03.000СБ	СБОРОЧНЫЙ ЧЕРТЕЖ		
				<u>ДЕТАЛИ</u>		МАССА ЕД. КГ
B4	1		03.03.001	6x80 ГОСТ 103-76 ПОЛОСА	2	0,75
				ГОСТ23570-79 г-200	2	
B4	2		03.03.002	6x200 ГОСТ 103-76 ПОЛОСА	2	2,17
				ГОСТ23570-79 г-215	2	
B4	3		03.03.003	Ø20А1 ГОСТ5781-82 г-140	1	0,22
				КРЕПЕЖНЫЕ ИЗДЕЛИЯ		
	4			ГАНКА №20 ГОСТ 5915-70	3	

ИВ. № ПОДЛ. ПОДПИСЬ И Д. ПДА. ВЗАМЕН ИВ. № 1

И. КОНТР.	ШУРНИОК	340-5-05-86	03.03.000
ЗАМ. ЗАВОДА	ЯДРЫШНИКОВ		
ГЛАВ. КОНСТР.	ЖЕЛЕЗНЯК		
ГИП	АЛЕКСЕЕВА		
СТ. ИНЖ.	АКСИЦЫНА		
ЭЛЕМЕНТ КАЧЕЛЕЙ ЭК-2			
ЦНИИПГДАОСТРОИТЕЛЬСТВА			

КОПИРОВАЛ *ЕЛС* ФОРМАТ А4



Т.Н.Р. 310-5-05.85 АИ60М III

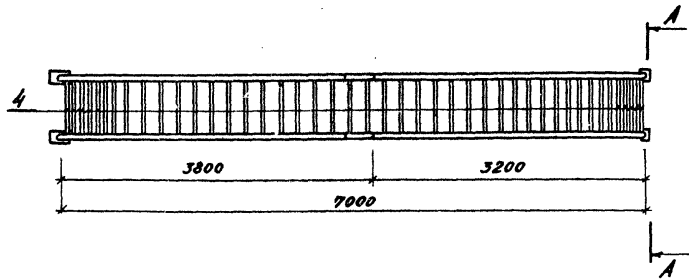
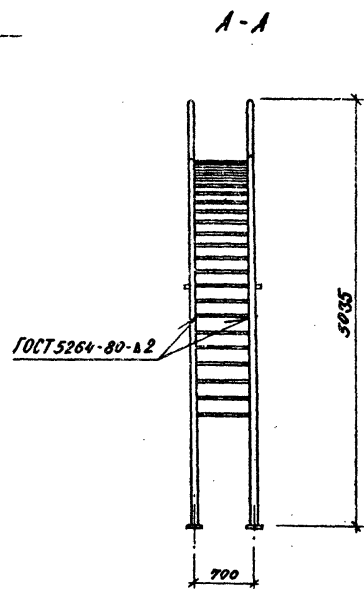
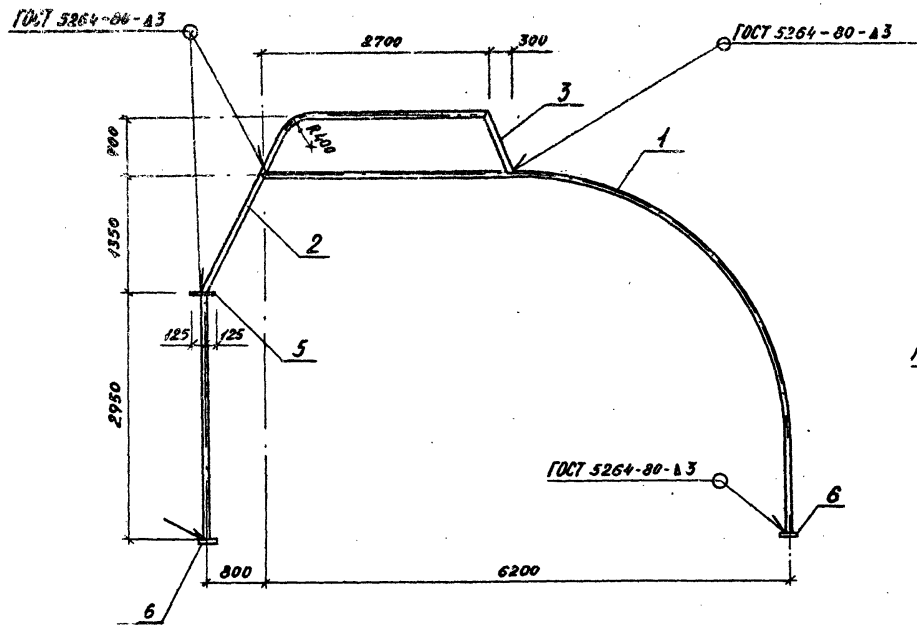

				310-5-05.85 03.01.000 СБ		
				СТАНД	МАССА	МАШТАБ
				р	158,44	1:50
				ЛИСТ 2 ЛИСТОВ		
				ЦЕННИЙ ГРАЖДАНСКИЙ		

ЗАМ. ЗАВОДА: ЯРГАШИНСКОЕ  
 Н. КОНТР. ШУРНИКОВ  
 ГЛА. КОНСТР. ЖЕЛЕЗНЯК  
 ТИП. АЛЕКСЕЕВА  
 РИТ. ГР. АРХ. ГОРБАНИ  
 СМ. ИНЖ. АНЧУШИНА

ЛЕСТНИЦА А1  
 Сборочный чертёж

КОПИРОВАЛ: *[Signature]*

ФОРМАТ А3

Имя, № подл. Проектный институт, дата, дата, номер, №

Т.Р.Р. 310-5-05.86

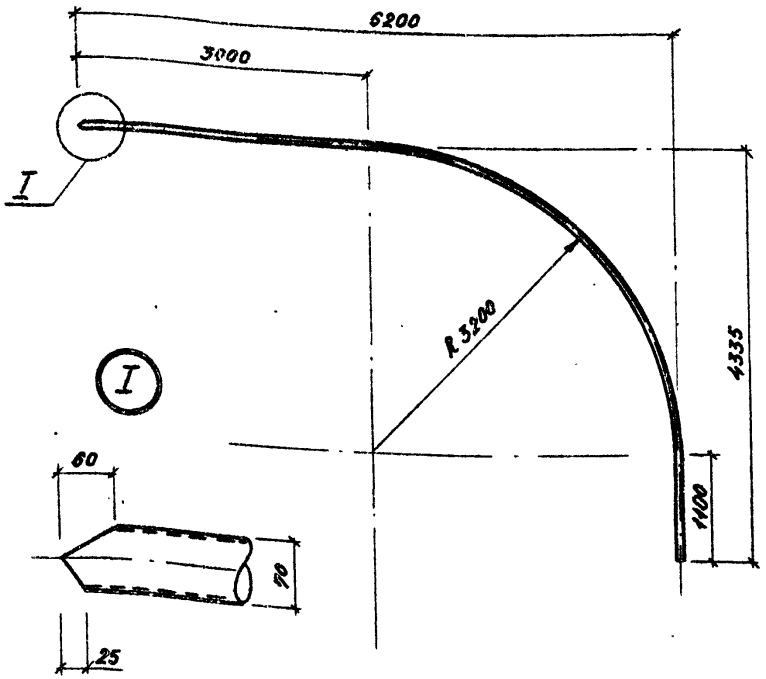

310-5-05.86 03.01.001

ЭЛЕМЕНТ 1

СТАДИА	МАССА	МАСШТАБ
Р	39,55	1:20
АНСТ	АНСТОВ 1	

ТРУБА 2x90 ГОСТ 10704-76  
БСТ Зен. ГОСТ 10705-80 Л-9120

ЦНИИПГ. РАД. СТРОИТЕЛЬСТВА

И.П.	АЛЕКСЕЕВА	
Р.К. Г. А. А. К.	ГОРЕА И К	
С.М. И. И. Ж.	АНЦИЦЫНА	

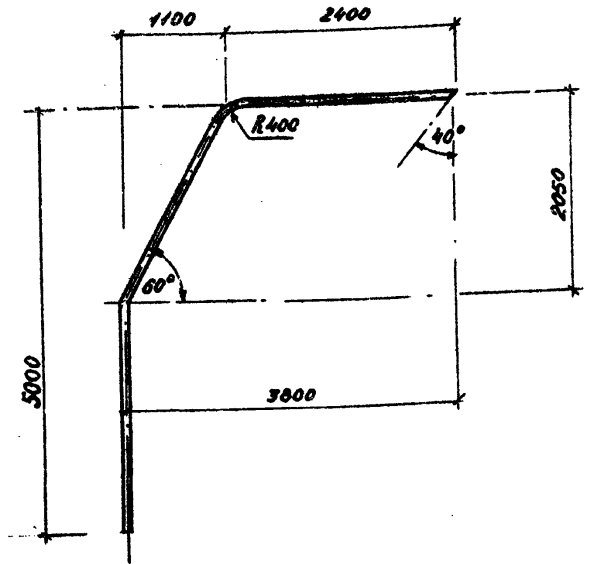

310-5-05.86 03.01.002

ЭЛЕМЕНТ 2

СТАДИА	МАССА	МАСШТАБ
Р	231	1:20
АНСТ	АНСТОВ 1	

ТРУБА 2x90 ГОСТ 10704-76  
БСТ 3 ГОСТ 10705-80 Л-6880

И.П.	АЛЕКСЕЕВА	
Р.К. Г. А. А. К.	ГОРЕА И К	
С.М. И. И. Ж.	АНЦИЦЫНА	

Т.П.Р. 310-5-05.86

Д.И.С.О.М. № 11

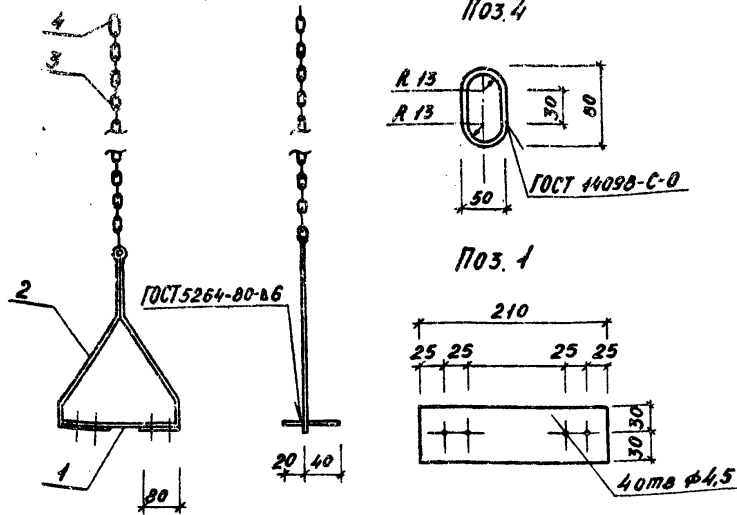

ФОРМАТ	ЗОНА	ПОЗ.	ОБОЗНАЧЕНИЕ	НАИМЕНОВАНИЕ	КОЛ.	ПРИМЕЧ.
A3			310-5-05.86 00.00.000ТТ	ТЕХНИЧЕСКИЕ ТРЕБОВАНИЯ		
				ДЕТАЛИ		МАССА ЕД.ИГ
Б4	1		03.02.004	ПОЛОСА 6x60 ГОСТ 103-76 ГОСТ 23570-79 l=210	1	0,59
А4	2		03.02.002	ДЕТАЛЬ 2	1	
Б4	3		03.02.003	ЦЕПЬ А1-10x28 ГОСТ 2319-81 l=1900	1	4,6
Б4	4		03.02.004	Ф12А1 ГОСТ 5781-81. l=142	1	0,1

ИМ. № ПОД. ПОДПИСЬ И ДАТА. ОБЗНАЧЕНИЕ

310-5-05.86 03.02.000		
ЭЛЕМЕНТ КАЧЕЛЕЙ ЭК-1	СТАЛЬ	МАССА
	Р	6,14
	ЛИСТ	ЛИСТОВ 1
ЦНИИГПРОЕКТАСТРОИТЕЛЬСТВА		

КОПИРОВАЛ: *[Signature]* ФОРМАТ А4

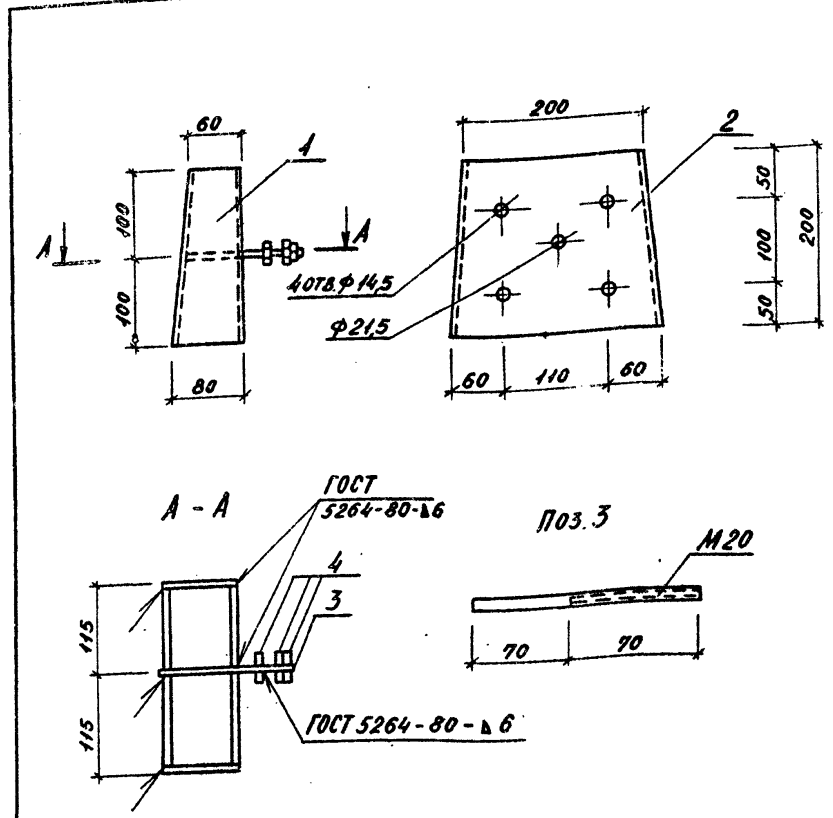

ИМ. № ПОД. ПОДПИСЬ И ДАТА. ОБЗНАЧЕНИЕ

310-5-05.86 03.03.000СБ		
ЭЛЕМЕНТ КАЧЕЛЕЙ ЭК-2.	СТАЛЬ	МАССА
СБОРОЧНЫЙ ЧЕРТЕЖ.	Р	10,12
	ЛИСТ 2	ЛИСТОВ
ЦНИИГПРОЕКТАСТРОИТЕЛЬСТВА		

КОПИРОВАЛ: *[Signature]* ФОРМАТ А4

Госстрой СССР  
ЦЕНТРАЛЬНЫЙ ИНСТИТУТ ТИПОВОГО ПРОЕКТИРОВАНИЯ  
Свердловский филиал  
620062, г.Свердловск-62, ул.Чебышева, 4  
Заказ № 3333 Инв. № 21109-03 тираж 900  
Сдано в печать 5.08 1986г цена 1-28